



DREJTORIA E PËRGJITHSHME  
E SHËRBIMEVE TË  
TRANSPORTIT RRUGOR



REPUBLIKA E SHqipëRIE  
MINISTRIA E INFRASTRUKTURËS  
DHE ENERGJISË

# PROGRAMI I PËRGATITJES TEORIKE

për Lejet e Drejtimit të kategorive A1, A2, A, B1, B dhe BE

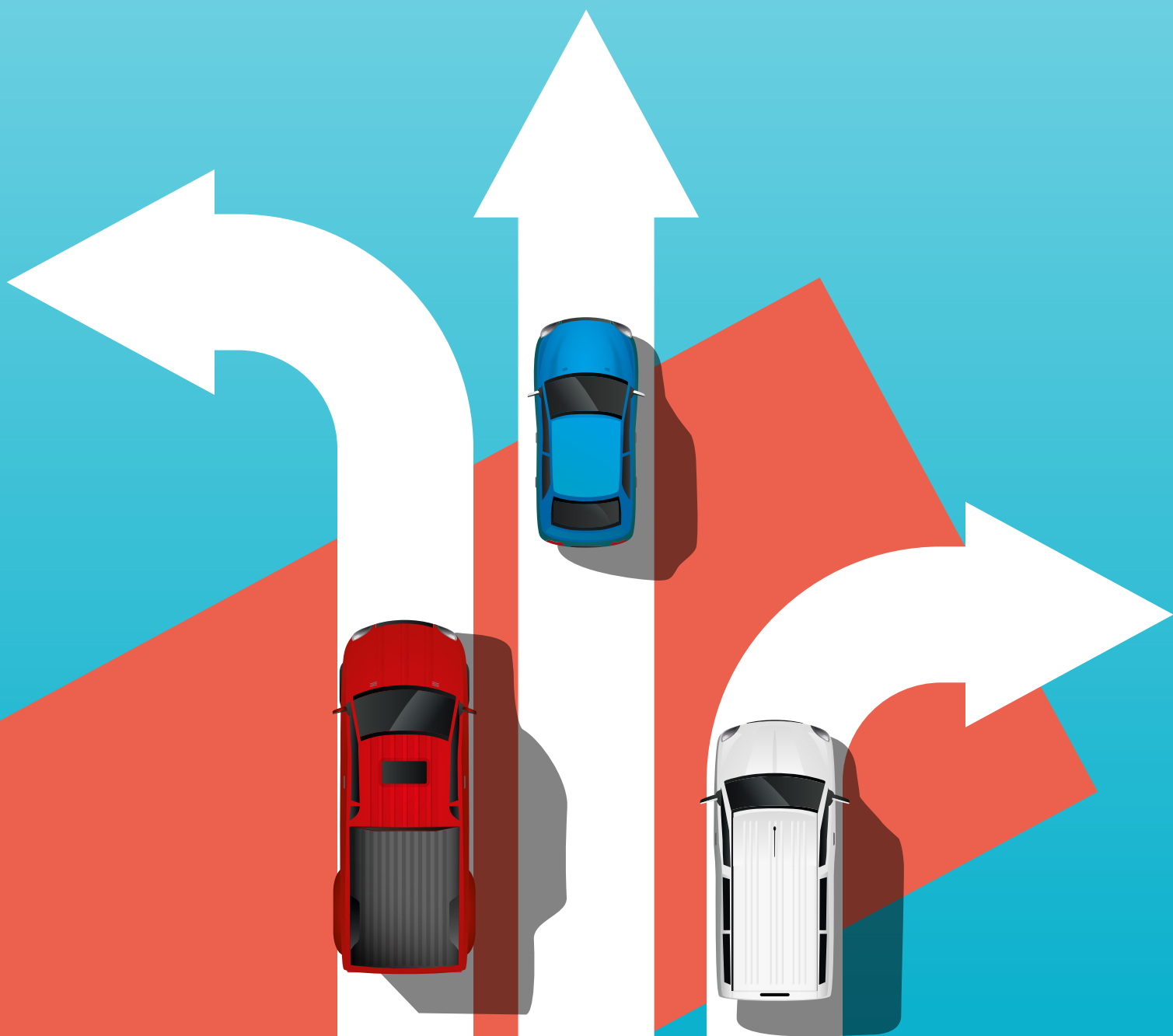

“Programi i Përgatitjes Teorike për Lejet e Drejtimit të Kategorive A, A1, A2, B, B1, BE” është manuali i parë zyrtar i përgatitur nga ekspertët e Drejtorisë së Përgjithshme të Shërbimeve të Transportit Rrugor. Ky manual shërben si tekst teorik për formimin e kandidatëve për pajisjen për herë të parë me Leje Drejtimi.

Tiranë, 2022

## **Punoi**

Hartuan:

Sokol Duma

Fabian Saraçi

Redaktimi teknik:

Arben Progni

Drejtoria e Përgjithshme e Shërbimeve të Transportit Rrugor

©Të gjitha të drejtat e rezervuara.

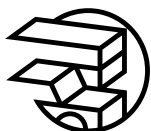

**DREJTORIA E PËRGJITHSHME  
E SHËRBIMEVE TË  
TRANSPORTIT RRUGOR**





**PROGRAMI I PËRGATITJES TEORIKE**  
**për Lejet e Drejtimit të kategorive A1, A2, A, B1, B dhe BE**



Përgëzime!

Nëse jeni duke shfletuar këtë manual, me shumë gjasa po përgatiteni për të qenë drejtues mjeti! Drejtoria e Përgjithshme e Shërbimeve të Transportit Rrugor (DPSHTRR) ka botuar manualin e parë zyrtar të përgatitjes teorike, që ju pajis me njohuritë e duhura dhe të nevojshme për të drejtuar mjetin në mënyrë të sigurt e për qenë një drejtues mjeti i përgjegjshëm.

Qëllimi kryesor i këtij manuali është promovimi i sigurisë në rrugë dhe i shembujve të mirë në drejtimin e mjetit duke ndjekur me përpikmëri udhëzimet e Ligjit. Njohja e rregullave të qarkullimit, aftësitë e mira në drejtimin e mjetit dhe përkujdesja ndaj përdoruesve të tjerë të rrugës, rrisin në mënyrë të ndjeshme efektin e rregullave të sigurisë në rrugë, duke ndikuar pozitivisht në jetën e gjithsecilit. Në këtë kontekst, ky material edukativ konsiderohet si një interpretim i Kodit Rrugor nga pikëpamja e sigurisë rrugore.

Drejtimi i mjetit mundëson horizonte të reja, por ky privilegj vjen me përgjegjësi të mëdha. Ndaj në këtë rrugëtim sfidues, ju inkurajoj të përgatiteni sa më shumë nga ana teorike dhe praktike, për të fituar njohuritë e duhura dhe vetëbesimin e nevojshëm, për të qenë një drejtues mjeti i kujdesshëm dhe i përgjegjshëm e duke dhënë kontributin tuaj për të garantuar rrugë më të sigurt!

Suksese!

**Blendi Gonxhja**

Drejtore i Përgjithshëm

*Drejtoria e Përgjithshme  
e Shërbimeve të Transportit Rrugor*

## **PËRMBAJTJA**

<b>Tema 1. Parime të përgjithshme</b>	<b>7</b>
1.1 Kujdesi ndaj përdoruesve të cenusëm të rrugës	9
Këmbësorët	9
Çiklistët	10
Motoçiklistët	12
1.2 Përkufizimet rrugore dhe të trafikut	14
Elementët përbërës të rrugës	14
Klasifikimi i rrugëve	17
Klasifikimi i mjeteve rrugore	18
Kufijtë e shpejtësisë	26
<b>Tema 2. Sinjalet Rrugore</b>	<b>31</b>
2.1 Sinjalet vertikale	32
Sinjalet e rrezikut	33
Sinjalet urdhëruese	39
1. Sinjalet e ndalimit	39
2 Sinjalet e detyrimit	45
3 Sinjalet e përparësisë	49
2.2 Sinjalet horizontale dhe sinjalet që tregojnë pengesa	52
2.3 Sinjalet e ndritshme dhe sinjalet e policit të trafikut	60
Sinjalet semaforike	60
Sinjalet e policit të trafikut	62
2.4 Sinjalet treguese	64
Sinjalet e paralajmërimit	64
Sinjalet e drejtimit	66
Sinjalet e itinerarit	67
Sinjalet e identifikimit të rrugëve	68
Sinjalet e vendndodhjes	70
Sinjalet e territorit dhe të turizmit	71
Sinjalet e dobishme	71
Sinjalet e përdorimit të korsive	73
Sinjalet e shërbimeve	74
Sinjalet e vendeve me interes publik	78
2.5 Sinjalet e përkohshme të kantierit dhe sinjalet ndihmëse	80
2.6 Panelet plotësuese	83
<b>Tema 3. Rreziku në trafik dhe rregullat e qarkullimit të mjeteve</b>	<b>89</b>
3.1 Rreziku në trafik	90
3.2 Manovrat themelore të qarkullimit	90
3.3 Sjelljet e duhura në rrugë	104
<b>Tema 4. Sjellja në rrugë dhe rregullat e përparësisë në kryqëzime (shembuj)</b>	<b>111</b>
4.1 Pozicioni i mjetit në karrexhatë dhe sjelljet në afërsi të kryqëzimeve	112
4.2 Rregullat e përparësisë në kryqëzime	115
<b>Tema 5. Rregulla të tjera në qarkullim</b>	<b>123</b>
5.1 Zënia e karrexhatës dhe sinjalizimi i mjetit të ndaluar	124
5.3 Transporti i udhëtarëve	129
5.4 Transporti i sendeve të ndryshme	130
5.5 Panelet mbi mjete	130
5.6 Tërheqja e mjeteve në avari	131
5.7 Tërheqja e një rimorkioje	132

<b>Tema 6. Distanca e sigurisë dhe faktorët e tjerë të rrezikut në rrugë</b>	<b>135</b>
6.1 Distanca e sigurisë dhe distanca e frenimit	136
6.3 Drejtimi i mjetit në kushte të vështira atmosferike	141
6.4 Mjetet me përmasa të ndryshme dhe rreziqet që lidhen me to	141
6.5 Këndet e verbra	142
<b>Tema 7. Faktorët që ndikojnë në sigurinë gjatë drejtimit të mjetit</b>	<b>145</b>
7.1 Drejtimi i mjetit nën ndikimin e alkoolit	146
7.2 Drejtimi i mjetit nën ndikimin e substancave narkotike	147
7.3 Shpërqendrimi	148
7.4 Lodhja dhe përgjumja	149
7.5 Sjelljet agresive në timon	150
7.6 Rripi i sigurimit dhe elementët e tjerë të sigurisë pasive	150
7.7 Dhënia e ndihmës së parë	156
<b>Tema 8. Kufizimi i konsumit të karburantit dhe respektimi i mjedisit</b>	<b>161</b>
8.1 Kufizimi i konsumit të karburantit	162
8.2 Ndotja e ajrit nga automjetet	163
8.3 Ndotja akustike e shkaktuar nga automjetet	164
<b>Tema 9. Sistemet e pajimit dhe elementët përbërës të mjetit</b>	<b>167</b>
9.1 Sistemet e pajimit	168
9.2 Elementët përbërës të mjetit	168
Shasia	170
KarrocERIA	170
Motori	171
Sistemi i transmetimit të fuqisë	174
Sistemi i drejtimit	174
Sistemi i frenimit	175
Sistemi i amortizimit	178
Sistemi i lëvizjes (rrotat dhe gomat)	179
Impianti elektrik dhe sistemet elektronike	191
Elementët përbërës të rimorkiove	191
<b>Tema 10. Dokumentet shoqëruese të mjetit dhe detyrimet ligjore që lidhen me to</b>	<b>195</b>
10.1 Leja e drejtimit	196
10.2 Kategoritë e lejeve të drejtimit	197
10.3 Dokumentet e qarkullimit të mjetit	203
10.4 Kontrolli teknik i mjeteve	205
10.5 Kontrollat e sigurisë përpara udhëtimit	206
10.6 Sjellja gjatë kontrolleve të policisë	208
10.7 Shkeljet administrative dhe sanksionet përkatëse	208
10.8 Përgjegjësia civile, penale dhe administrative	213
10.9 Sigurimi i detyrueshëm dhe sigurimet e tjera ligjore	214

# JO ALKOOLIT NË TIMON

1 nga 3 aksidente rrugore me pasojë vdekjen  
shkaktohet nga përdorimi i alkoolit në timon!



# **Tema 1.**

## **Parime të përgjithshme**

**R**egullat e qarkullimit vlejnë për të gjithë përdoruesit e rrugës, qofshin Rata drejtues automjetesh, motoçiklistë, çiklistë apo këmbësorë. Për t'u pajisur me një Leje Drejtimi, gjithkush duhet të ketë njohje të kënaqshme të këtyre rregullave. Megjithatë, përvetësimi i rregullave të qarkullimit dhe veçanërisht i rregullave të sigurisë rrugore është një proces i vazhdueshëm, që shkon përtej testit për pajisjen me Leje Drejtimi.

Qëllimi kryesor i këtij teksti është promovimi i sigurisë në rrugë, i shembujve të mirë në drejtimin e mjetit dhe i mirësjelljes e mirëkuptimit gjatë përdorimit të rrugës, duke ndjekur me përpikmëri udhëzimet e Kodit Rrugor. Në këtë kontekst, materiali i paraqitur në vijim është një interpretim i Ligjit nga pikëpamja e sigurisë rrugore, nuk është një riprodhim i tij. Kushdo që ka paqartësi në lidhje me legjislacionin në fuqi, duhet të konsultohet me botimet e Fletores Zyrtare.

Çdo përdorues i rrugës luan një rol jetësor në parandalimin e aksidenteve. Njohja e rregullave të qarkullimit, aftësitë e mira në drejtimin e mjetit dhe përkujdesja ndaj përdoruesve të tjerë të rrugës, rrisin në mënyrë të ndjeshme efektin e rregullave të sigurisë në rrugë. Sa më shumë efekt të kenë këto rregulla, aq më i lartë është ndikimi pozitiv në jetën e gjithsecilit.

Ka disa aftësi që çdo përdorues i rrugës duhet t'i zotërojë, në veçanti drejtuesit e automjeteve. Drejtuesit e automjeteve duhet të:

- ▶ të sillen në mënyrë të përgjegjshme;
- ▶ të parashikojnë rrezikun në rrugë dhe të reagojnë në kohë ndaj tij;
- ▶ të kenë vëmendje dhe përqendrim të mirë;
- ▶ të zotërojnë më së miri mjetin e tyre.

Në interes të sigurisë së tij dhe të përdoruesve të tjerë të rrugës, lexuesi duhet të kuptojë rëndësinë e përvetësimit të njohurive të përmbledhura në këtë libër. Por edhe më tepër, ai duhet të kuptojë rëndësinë e vënies në praktikë të këtyre njohurive. Ky libër mbulon rregullat e qarkullimit të parashikuara nga Kodi Rrugor dhe aktet nënligjore aktualisht në fuqi. Ai do të përditësohet kohë pas kohe, duke mbajtur parasysh ndryshimet e vazhdueshme në legjislacion. Parimi bazë i Kodit Rrugor dhe i legjislacionit mbështetës është rregullimi i qarkullimit rrugor dhe garantimi i sigurisë më të lartë për përdoruesit e rrugës, dhe e bën këtë në virtyt të tre rregullave bazë.

## **RREGULLI I PARË**

**Drejtuesi i mjetit duhet të jetë gjithmonë i aftë të ndalë mjetin e tij në mënyrë të sigurt.**

Ky rregull nënkupton se duhet të jeni të përgjegjshëm dhe në kontroll të plotë mbi mjetin tuaj në çdo kohë. Kjo do të thotë se kur udhëtoni, duhet të jeni në gjendje të ndalni mjetin në çdo moment, pa shkaktuar rrezik apo probleme për përdoruesit e tjerë të rrugës.

## **RREGULLI I DYTË**

**Drejtuesi i mjetit duhet të mbajë gjithmonë në konsideratë kushtet e rrugës.**

Kjo nënkupton se duhet të mbani parasysh çdo faktor që mund të ndikojë në aftësinë tuaj për të drejtuar mjetin në mënyrë të sigurt. Për shembull,



disa nga faktorët kyç janë kushtet klimatike, lloji i rrugës, kushtet e rrugës, ndriçimi dhe fushëpamja. Gjithashtu, duhen marrë parasysh të gjithë elementët që mund të ndryshojnë gjatë udhëtimit si, për shembull, dendësia e trafikut, shpejtësia e lëvizjes së mjeteve të tjera, etj.

## **RREGULLI I TRETË**

### **Drejtuesi i mjetit duhet të jetë gjithmonë i kujdesshëm ndaj përdoruesve të tjerë të rrugës.**

A ka çiklistë, këmbësorë apo kafshë në rrugë? Çfarë po bëjnë? Nuk duhet të mendoni se mund të parashikoni çdo veprim të përdoruesve të tjerë të rrugës, ndaj është parësore të tregoheni të vëmendshëm, tolerantë dhe mirëkuptues ndaj të tjerëve në çdo kohë. Gjithashtu, nuk duhet të mendoni se e drejta e përparësisë ndaj mjeteve të tjera ju autorizon të jeni të shkujdesur apo prepotentë në rrugë.

Ndjekja rigoroze e këtyre tri rregullave bazë të sigurisë rrugore është në interesin tuaj dhe të afërmeve tuaj. Kjo do të ndikojë në mënyrë të drejtpërdrejtë në mënyrën se si gjithsecili nga ne e përjeton përdorimin e rrugës. Parimet dhe ligjet e sigurisë rrugore funksionojnë vetëm nëse aplikohen nga të gjithë.

### **1.1 Kujdesi ndaj përdoruesve të cenusshëm të rrugës**

Siç e përmendëm edhe gjatë hyrjes, të drejtat tuaja në përdorimin e rrugës nuk janë më të mëdha se të drejtat e çdo përdoruesi tjetër të saj. Ndaj, për arsye sigurie, duhet të drejtoni mjetin në mënyrë sa më të kujdesshme, veçanërisht kur jeni në timonin e një automjeti. Kjo nënkupton se duhet të jeni të përgatitur për çdo të papritur. Për t'u siguruar se çdo përdorues i rrugës është i sigurt, duhet të keni të qarta përgjegjësitë tuaja kundrejt:

- ▶ këmbësorëve;
- ▶ çiklistëve;
- ▶ motoçiklistëve.

## **◆ KËMBËSORËT**

Është përgjegjësi e drejtuesit të mjetit të bëjë gjithçka është e mundur për të mos vënë në rrezik këmbësorët. Kjo është veçanërisht e rëndësishme për të moshuarit, të miturit dhe personat me aftësi të kufizuara.

## **RREGULLA PËR DREJTUESIT E MJETEVE**

- ▶ Drejtuesit duhet të ndalojnë mjetin dhe t'i japin përparësi këmbësorëve që kapërcejnë rrugën në vendkalime këmbësorësh, qofshin këto të rregulluara me semafor ose jo.
- ▶ Kur hyni në rrugën kryesore nga një rrugicë private dhe anasjelltas, duhet të ndaloni dhe t'i jepni përparësi këmbësorëve që ecin në trotuar.
- ▶ Kur ndaloni në semafor, mos bllokoni asnjëherë vendkalimin e këmbësorëve. Asnjë pjesë sado e vogël e mjetit tuaj nuk duhet të mbivendoset me vijat e bardha.
- ▶ Asnjëherë nuk duhet të parakaloni një makinë që ka ndaluar përpara vijave të bardha. Edhe kur nuk e shihni, duhet të supozoni se ka një këmbësor që po kapërcen rrugën në atë moment, i cili mund të ndodhet jashtë fushëpamjes tuaj.

- ▶ Ngadalësoni dhe, nëse është e nevojshme, ndaleni mjetin përpara se të ktheheni në kryqëzim. Kontrolloni në të dy anët për këmbësorë që kapërcejnë rrugën. Përfundojeni kthesën vetëm pasi këmbësorët të kenë kaluar.
- ▶ Ndaloni plotësisht, jepni përparësi dhe tregoni kujdes të veçantë kur i afroheni:
  - një personi me aftësi të kufizuara në shikim, që përdor një bastun, që shoqërohet nga një qen ndihmës apo nga një person i tretë;
  - një personi me aftësi të kufizuara fizike, që përdor mjete ndihmëse për të ecur (bastun, patericë, etj.) apo lëviz nëpërmjet karriges me rrota;
  - të miturve dhe të moshuarve;
  - çdo këmbësori që shfaq shenja hutimi apo paaftësie të përkohshme në lëvizje.

## RREGULLA PËR KËMBËSORËT

- ▶ Këmbësorët nuk duhet të ecin në rrugë, nëse trotuari është i disponueshëm.
- ▶ Në rastet kur nuk ka trotuar, ecni buzë karrexhatës, në anën e majtë të rrugës, në drejtim të kundërt me lëvizjen e mjeteve.
- ▶ Kapërceni rrugën vetëm në vendet ku ka vendkalim për këmbësorë.
- ▶ Këmbësorët duhet t'i japin përparësi mjeteve rrugore, nëse kapërcejnë rrugën në zona ku nuk ka vendkalim për këmbësorë.
- ▶ Këmbësorët nuk duhet të kalojnë kryqëzimin, qoftë edhe në vendkalimet për këmbësorë, nëse semafori për këmbësorët është i kuq.

## KËSHILLA SIGURIE PËR KËMBËSORËT

- ▶ Asnjëherë mos tentoni të kapërceni rrugën duke kaluar mes dy automjeteve. Përdorni gjithmonë vendkalimin për këmbësorë.
- ▶ Përpara se të zbrisni në rrugë, ndaloni në bordurën e trotuarit, shikoni në të majtë dhe në të djathtë dhe sigurohuni që nuk ka mjete që po afrohen.
- ▶ Bëhuni të dallueshëm. Gjatë natës përdorni veshje me ngjyra të ndezura, fluoeshente, apo me materiale që reflektojnë dritën. Në vende me ndriçim të ulët mbani me vete një dritë dore.
- ▶ Kushtojini gjithmonë vëmendje trafikut përreth jush. Evitoni dërgimin e mesazheve dhe përdorimin e kufjeve kur jeni duke ecur në rrugë.

## ◆ ÇIKLISTËT

Të drejtat e çiklistëve në rrugë janë përcaktuar nga legjislacioni ndërkombëtar që në vitin 1968, me nënshkrimin e Konventës së Vjenës, "Për trafikun rrugor". Sipas saj, biçikletat dhe mjetet e tjera me pedale (sipas përkufizimeve të Nenit 50 të Kodit Rrugor, në vijim referuar për lehtësi si "biçikleta") gëzojnë statusin e mjetit rrugor, ndërsa çdo person që përdor një biçikletë, ka të njëjtat të drejta dhe detyrime si drejtuesit e tjerë të mjeteve rrugore. Shqipëria ka aderuar në këtë traktat në muajin Maj të vitit 2000, ndaj udhëzimet e Konventës së Vjenës kanë forcën e ligjit në Shqipëri dhe janë integruar në legjislacionin përkatës.

Duke qenë se konsiderohen mjete rrugore me të drejta të plota nga Kodi Rrugor, biçikleta dhe mjetet e tjera me pedale duhet të qarkullojnë në të njëjtin drejtim me rrjedhën e trafikut. Çiklisti mund të përdorë të gjithë korsinë, pavarësisht se mund të jetë duke lëvizur me shpejtësi më të ulët se ajo e automjeteve që e ndjekin, nëse korsia në fjalë është tepër e ngushtë për t'u përdorur bashkërisht në mënyrë të sigurt nga automjetet dhe biçikletat.

## RREGULLA PËR DREJTUESIT E MJETEVE

- ▶ Është e domosdoshme të ruani distancë sigurie të mjaftueshme, të bëni shumë kujdes dhe të udhëtoni me shpejtësi të reduktuar kur parakaloni një biçikletë.
- ▶ Kur gjendeni në një rrugë me një korsi për çdo drejtim lëvizjeje, parakaloni një biçikletë njësoj siç do të bënit me mjetet e ngadalta, apo me ato që paraqesin rrezik të lartë: kryeni parakalimin vetëm kur është e sigurt për çiklistët.
- ▶ Në kryqëzime duhet të supozoni gjithmonë se biçikleta do të vazhdojë rrugën drejt, përveç rasteve kur çiklisti ju sinjalizon të kundërtën. Duhet t'i jepni përparësi biçikletave njësoj siç do të bënit me mjetet e tjera në rrugë.
- ▶ Nëse duhet të kaloni mbi një korsi për biçikleta kur merrni kthesën, jepini përparësi çiklistit që udhëton në atë korsi dhe përfundojeni kthesën vetëm pasi biçikleta të ketë kaluar.
- ▶ Ruani distancë sigurie të mjaftueshme nga biçikleta që ju paraprin.
- ▶ Gjatë natës, kur shikoni një çiklist që afrohet nga drejtimi i kundërt, evitoni përdorimin e fenerëve të largësisë.
- ▶ Përpara se të hapni një nga dyert e makinës, sigurohuni që nuk ka çiklistë që afrohen nga pas.
- ▶ Evitoni përdorimin e borisë, nëse nuk është e domosdoshme. Mund të trembni çiklistët që ju paraprijnë.

## RREGULLA PËR ÇIKLISTËT

- ▶ Njësoj si drejtuesit e tjerë të mjeteve, edhe çiklistët janë të detyruar të ndalen përpara semaforit të kuq. Kjo vlen edhe për respektimin e gjithë rregullave të qarkullimit, veçanërisht për respektimin e vendkalimeve për këmbësorët: biçikletat dhe mjetet e tjera me pedale duhet të ndalen në çdo rast përpara vijave të bardha.
- ▶ Biçikletat duhet të kalojnë në korsitë e rezervuara për to, kur ato ekzistojnë. Nëse rruga nuk ka korsi për biçikleta, çiklisti duhet të qarkullojë sa më pranë kufirit të djathtë të rrugës.
- ▶ Çiklistët mund të shfrytëzojnë të gjithë korsinë kur duan të kthehen majtas, kur parakalojnë mjetet e ndaluara, kur evitojnë pengesa apo kur rruga është tepër e ngushtë për t'u përdorur bashkërisht në mënyrë të sigurt nga automjetet dhe biçikletat.
- ▶ Trotuari është hapësirë e rezervuar për këmbësorët dhe biçikletat nuk duhet të qarkullojnë mbi trotuar.
- ▶ Çiklistët duhet të sinjalizojnë sa herë synojnë të ndërrojnë drejtimin e lëvizjes apo të ndalojnë. Përpara se të ndaloni apo të merrni kthesën, nuk duhet të harroni të kontrolloni pas shpinës për automjetet që ju ndjekin.
- ▶ Çiklistët nuk duhet të kapen në asnjë rast pas një mjeti rrugor në lëvizje.
- ▶ Dritat dhe reflektuesit e dritës janë të detyrueshme në biçikletë, sa herë që pedalon natën ose kur kushtet klimatike ulin ndjeshëm shikueshmërinë. Sipas Kodit Rrugor, biçikleta duhet pajisur me ndriçues, si më poshtë vijon:
  - dritë e verdhë ose e bardhë përpara, e vendosur në një lartësi ndërmjet 40 cm dhe 100 cm nga toka;
  - dritë e kuqe dhe reflektues drite në pjesën e pasme;
  - reflektues drite ngjyrë portokalli në pedale dhe në rrota.
- ▶ Zilja është e detyrueshme në çdo biçikletë. Tingulli i ziles duhet të ketë intensitet të tillë, që të dëgjohet të paktën nga 30 metra largësi nga përdoruesit e tjerë të rrugës.
- ▶ Çiklistët duhet të ecin në një rresht në të gjitha rastet, si në rrugët urbane ashtu edhe jashtë qendrave të banuara, përveçse kur njëri prej tyre është më i vogël se 10 vjeç dhe lëviz në të djathtë të tjetrit. Vetëm kur udhëtoni në korsi për biçikleta mund të qarkulloni paralelisht me një biçikletë tjetër.
- ▶ Transporti i personave të tjerë në biçikleta, kur biçikletat nuk janë të ndërtuara dhe të pajisura për një qëllim të tillë, është i ndaluar. Bën përjashtim transporti i fëmijëve deri në moshën 6 vjeç, kur këto janë të siguruar në mënyrë të përshtatshme, me ndenjësë të posaçme për fëmijë.

- Çiklistët janë të detyruar të respektojnë të njëjtat rregulla si përdoruesit e tjerë të mjeteve rrugore. Kjo vlen edhe kur flitet për qarkullimin nën ndikimin e alkoolit dhe të drogës.

## **KËSHILLA SIGURIE PËR ÇIKLISTËT**

Pavarësisht moshës apo eksperiencës, vendosni gjithmonë kokoren kur përdorni biçikletën.

Mbani të dyja duart në timon në çdo moment.

Përpara se të ndërroni drejtimin e lëvizjes, kontrolloni trafikun pas jush.

Bëhuni të dallueshëm! Kur ngisni biçikletën gjatë natës, përdorni veshje me ngjyra të ndezura, fluoeshente apo me materiale që reflektojnë dritën.

Mos përdorni telefonin gjatë pedalimit.

Përdorni korsitë e biçikletave sa herë është e mundur dhe kurrë mos pedaloni mbi trotuare.

## **◆ MOTOÇIKLISTËT**

Motorët përfaqësojnë vetëm 6% të numrit të përgjithshëm të mjeteve të regjistruara në Shqipëri, por shkalla e aksidenteve me viktime apo me dëmtime serioze për këto mjete është shumë më e lartë se në kategoritë e tjera të mjeteve rrugore. Për shkak të vetë natyrës së këtij mjeti, në rast aksidenti motoçiklisti është më i pak mbrojtur se drejtuesit dhe pasagjerët e automjeteve. Për këtë arsye, në këtë seksion synojmë të nxjerrim në pah rregullat që duhen zbatuar për të udhëtuar sa më të sigurt me motor. Motoçiklistë të edukuar dëshmojnë çdo ditë se përdorimi i motorit mund të jetë argëtues dhe i sigurt, në rast se kemi aftësitë e nevojshme dhe përjasjen e duhur kundrejt rregullave të sigurisë rrugore.

## **RREGULLA PËR DREJTUESIT E AUTOMJETEVE**

- Nuk duhet të tentoni asnjëherë të ndani korsinë me një motor. Njësoj si automjeti, edhe motori ka të drejtë të shfrytëzojë të gjithë korsinë.
- Përpara se të ndërroni korsinë apo të ndalni automjetin tuaj, vrojtoni me kujdes në të gjitha drejtimet.
- Është e vështirë të kuptosh shpejtësinë e vërtetë të udhëtimit të një motori, sepse këto mjete zënë më pak hapësirë në fushëpamjen tuaj. Kjo gjë ndikon në aftësinë e syrit tuaj për të perceptuar thellësinë, ndaj mund t'ju krijohet ideja se motori ndodhet më larg nga sa është në të vërtetë.
- Ruani distancë sigurie të mjaftueshme nga motori që ju paraprin. Mos harroni se këto mjete kanë aftësinë të ndalen mjaft shpejt.
- Motoçiklistët shpesh ngadalësojnë duke ulur marshin ose duke pakësuar gazin. Për rrjedhojë, dritat e frenave mund të mos ndizen kur ngadalësojnë.
- Është e domosdoshme të ruani distancë sigurie të mjaftueshme dhe të bëni shumë kujdes kur parakaloni një motor.
- Kur automjeti juaj po parakalohet nga një motor, ruani pozicionin në korsi dhe mos e rrisni shpejtësinë e udhëtimit.
  - Rrisni distancën e sigurisë nga motori që ju paraprin, nëse paraqitet një nga kushtet në vijim:
  - kushte të ashpra atmosferike;
  - erë e fortë;
  - ngricë apo ujë në asfalt;
  - gropa dhe papastërti;
  - etj.

## RREGULLA PËR MOTOÇIKLISTËT

Njësoj si përdoruesit e tjerë të rrugës, edhe motoçiklistët duhet t'i binden rregullave të qarkullimit në mënyrë rigoroze. Për të qenë sa më të sigurt gjatë drejtimit të një motori, duhet të keni:

- ▶ një nivel të lartë përqendrimi;
- ▶ aftësi të mira vrojtuese;
- ▶ vetëdije mbi rreziqet e mundshme;
- ▶ aftësi për t'i paraprirë situatave të rrezikut.

Gjithashtu, duhet të shfrytëzoni sa më shumë avantazhet që vijnë nga pozicioni i lartë i drejtimit në motor, siç janë shikueshmëria dhe manovrueshmëria. Aftësia për të parashikuar situatat e rrezikut zhvillohet me kalimin e kohës dhe në bazë të eksperiencës, ndaj duhet të ngjisi gjithmonë në përputhje me aftësitë dhe eksperiencën tuaj.

Verifikoni gjithmonë nëse hapësira e rrugës që synoni të përshkoni është e sigurt. Gjithashtu, verifikoni nëse drejtuesit e tjerë të mjeteve ju kanë parë dhe vëmendja e tyre nuk është përqendruar tek mjetet më të mëdha në rrugë. Rëra, zhavorri, pellgjet dhe gropat mund të destabilizojnë seriozisht motorin tuaj dhe kthehen në shkaktarë aksidenti; përpara pengesave të tilla, ulni shpejtësinë dhe vijoni udhëtimin me kujdes të lartë.

Për një udhëtim sa më të sigurt, ndiqni rregullat në vijim:

- ▶ Evitoni udhëtimin ndërmjet dy korsive dhe mos bëni zigzag ndërmjet mjeteve në trafik.
- ▶ Tregoni kujdes të lartë kur parakaloni automjetet që ju paraprijnë. Mos harroni se drejtuesit nuk mund t'ju shohin në pasqyrë kur ndodheni në "këndet e verbra".
- ▶ Mjeti i juaj është i pajisur me sinjale drejtimi: përdorini ato! Nëse mendoni se përdoruesit e tjerë të rrugës nuk arrijnë t'i shikojnë këto sinjale apo sistemi nuk punon në mënyrën e duhur, duhet të tregoni drejtimin e synuar nëpërmjet shenjave me krahë, njësoj siç bëni në biçikletë.
- ▶ Përdorni pasqyrat për të kontrolluar trafikun pas jush. Megjithatë, mos harroni të ktheni kokën prapa kur niseni, parakaloni apo merrni një kthesë.

## KËSHILLA SIGURIE PËR MOTOÇIKLISTËT

Vrojtoni mjedisin që ju rrethon. Kjo nënkupton se duhet të kontrolloni në çdo kohë jo vetëm çfarë ndodh me trafikun pranë jush, por edhe atë çka ndodh në distancë. Gjithashtu, mos harroni të kontrolloni pasqyrat dhe të ktheni kokën përpara se të ndërtoni drejtimin e lëvizjes.

Ruani distancë sigurie; në kushte të vështira klimatike rriteni edhe më shumë këtë distancë.

Bëhuni të dallueshëm; sigurohuni që pozicioni juaj në rrugë është korrekt. Mbani dritat ndezur dhe përdorni veshje me ngjyra fluoreshente dhe materiale që reflektojnë dritën.

Mos i zini të tjerët në befasi! Nuk duhet të ndërmerrni veprime që mund të shkaktojnë frenime të menjëhershme apo devijime të befasishme për automjetet, si dhe reagime të papritura nga këmbësorët.

Mundohuni të parashikoni veprimet dhe reagimet e përdoruesve të tjerë të rrugës.

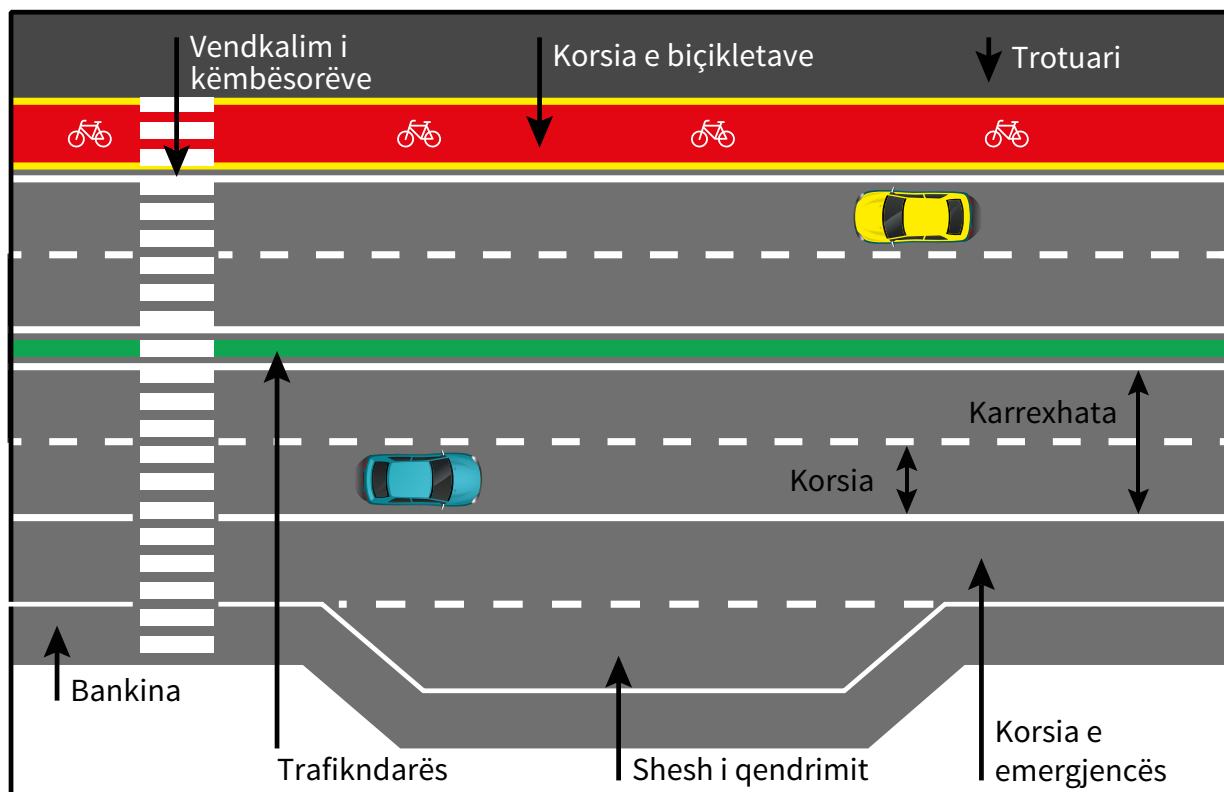

## 1.2 Përkufizimet rrugore dhe të trafikut

### ◆ ELEMENTËT PËRBËRËS TË RRUGËS

#### RRUGA

Rruga është zona për përdorim publik e destinuar për qarkullimin e këmbësorëve, mjeteve dhe kafshëve. Rruga mund të jetë me një ose me dy drejtime lëvizjeje. Ajo përfshin karrexhatat, që janë të rezervuara për qarkullimin e mjeteve dhe kafshëve, korsi të rezervuara (si për shembull, ato për biçikleta), bankinat dhe trotualet për lëvizjen e këmbësorëve. Rruga mund të ndahet në më shumë se një karrexhatë, në rastet kur ekzistojnë trafikndarësit.



## KARREXHATA

Karrexhata është pjesa e rrugës e përcaktuar për lëvizjen e mjeteve. Ajo është e përbërë nga një ose më shumë korsi dhe përgjithësisht është e shtruar dhe e kufizuar nga vija anësore. Ajo përfshin vendkalimet e këmbësorëve dhe të biçikletave, por nuk përfshin trotuaret. Karrexhata mund të jetë me një ose me dy drejtime lëvizjeje. Pjesë të karrexhatës janë të gjitha korsitë, me përjashtim të korsisë së emergjencës. Nuk janë pjesë e karrexhatës trotuaret dhe pistat e biçikletave.

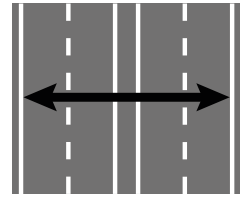

## KORSIA

Korsia është një nënndarje e karrexhatës, me gjerësi të përshtatshme për kalimin e një rreshti të vetëm mjeteve. Korsia mund të jetë e lëvizjes, e emergjencës, e shpejtimit, e ngadalësimit, e rezervuar ose e specializuar për manovra të caktuara.

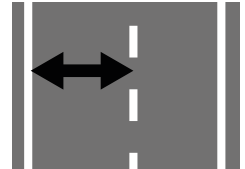

## KORSIA E EMERGJENCËS

Korsi emergjence quhet një korsi e veçantë në anë të karrexhatës, e përcaktuar për ndalesat e emergjencës, për kalimin e mjeteve të ndihmës së shpejtë dhe, në rastet e rralla kur kjo është e lejuar, për lëvizjen e këmbësorëve.

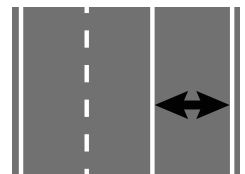

## KORSIA E SHPEJTIMIT

Kjo korsi shërben për rritjen e shpejtësisë gjatë hyrjes së një automjeti në një karrexhatë. E tillë është korsia e hyrjes në autostradë ose në rrugët interurbane kryesore. Në korsinë e shpejtimit është i ndaluar parakalimi dhe qëndrimi i mjeteve.



## KORSIA E NGADALËSIMIT

Kjo korsi shërben për ngadalësimin e shpejtësisë së mjeteve gjatë daljes nga një karrexhatë ose një rrugë me përparësi. E tillë është korsia e daljes nga një autostradë ose një rrugë interurbane kryesore. Në korsinë e ngadalësimit është i ndaluar parakalimi dhe qëndrimi i mjeteve.



## KORSIA E BIÇIKLETAVE

Korsia e biçikletave është një korsi e kufizuar në mënyrë të përshtatshme dhe e rezervuar për qarkullimin e biçikletave.

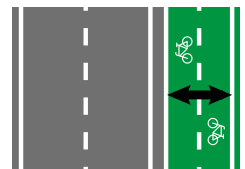

## BANKINA

Bankina është pjesa e rrugës e përfshirë ndërmjet kufirit të karrexhatës dhe elementit gjatësor më të afërm, si trotuari, trafikndarësi, argjinatura, buza e brendshme e kanalit ose buza e sipërme e skarpatës.



## SHESHI I QËNDRIMIT

Sheshi i qëndrimit është një hapësirë e rrugës me gjatësi të kufizuar, e vendosur në krah të bankinës, e destinuar për qëndrimin e mjeteve.

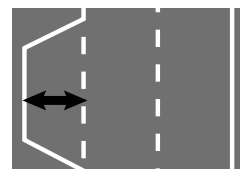

## TROTUARI

Trotuari është një pjesë e rrugës e kufizuar dhe e mbrojtur, që shërben për qarkullimin e këmbësorëve. Trotuari mund të jetë në sipërfaqe të rrugës apo i ngritur mbi sipërfaqen e saj. Nëse mbi trotuar janë vendosur vijëzimet përkatëse, ai mund të shërbejë edhe për parkimin e mjeteve.

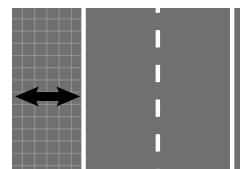



## VENDKALIMI I KËMBËSORËVE

Vendkalimi për këmbësorë është një pjesë e rrugës e shënuar në mënyrë të përshtatshme nga shirita të gjerë, të bardhë, paralele. Ai përfaqëson një pjesë të organizuar të rrugës, në të cilën këmbësorët, gjatë kalimit nga njëra anë e rrugës në tjetrën, kanë përparësi ndaj mjeteve rrugore.



## VENDKALIMI I BIÇIKLETAVE

Vendkalimi për biçikleta është një pjesë e rrugës e shënuar në mënyrë të përshtatshme nga dy breza vijash të bardha paralele, në vazhdimësi të korsisë së biçikletave. Ai përfaqëson një pjesë të organizuar të rrugës, në të cilën përdoruesit e biçikletave, gjatë kalimit nga njëra anë e rrugës në tjetrën, kanë përparësi ndaj mjeteve rrugore.



## ISHULLI I TRAFIKUT

Ishulli i trafikut është një hapësirë e rrugës e vijëzuar ose e ngritur mbi sipërfaqen e rrugës. Kjo hapësirë vihet në dukje nga disa vija paralele me ngjyrë të bardhë, të rrethuara nga një vijë e harkuar e pandërprerë. Ishulli i trafikut shërben për ndarjen dhe orientimin e rrymave të trafikut. Qarkullimi dhe qëndrimi mbi sipërfaqen e ishullit të trafikut është i ndaluar!



## SHPËTUESI I TRAFIKUT

Shpëtuesi i trafikut është një pjesë e ngritur ose e kufizuar e rrugës, e përcaktuar për qëndrimin e këmbësorëve që duan të kapërcejnë rrugën në vendkalimet e këmbësorëve, ose pranë stacioneve të qëndrimit të autobusëve. Shpëtuesi i trafikut lehtëson ngjitjen dhe zbritjen e pasagjerëve nga autobusi, tramvaji, etj.. Në të mund të vendosen semaforë vertikalë me dritë të verdhë që pulson.



## KRYQËZIMI NË NIVEL

Kryqëzimi në nivel është një zonë e përbashkët për dy ose më shumë rrugë, të vendosura në të njëjtin plan apo nivel. Kryqëzimi në nivel është një hapësirë e organizuar e rrugës, që lejon zhvendosjen dhe shpërndarjen e rrymave të trafikut nga një rrugë në tjetrën. Mund të jetë i rregulluar me semaforë.

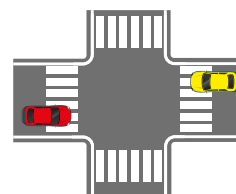

## KRYQËZIMI NË DISNIVEL

Kryqëzimi në disnivel është bashkësia e mbikalimeve, nënkalimeve dhe degëzimeve me pjerrësi, që synojnë të lehtësojnë shpërndarjen e rrymave të trafikut. E thënë ndryshe, është një kryqëzim rrugor në nivele të ndryshme, në të cilin rrymat e trafikut nuk ndërpriten ndërmjet tyre.



## ZONA ME TRAFIK TË KUFIZUAR

Kjo zonë është një hapësirë e përcaktuar nga sinjale rrugore të vendosura në fillim dhe në fund të saj, ku hyrja dhe qarkullimi i mjeteve rrugore është i kufizuar në orare të caktuara ose për kategori të caktuara mjeteve.



## ZONA URBANE PËR KËMBËSORË

Zona për këmbësorë është një hapësirë e përcaktuar për qarkullimin e këmbësorëve. Në zonat për këmbësorë mund të qarkullojnë mjetet e shërbimit të urgjencës (ambulancë, zjarrfikës, polici) dhe mjetet në shërbim të personave me aftësi të kufizuar, që kanë përmasa dhe shpejtësi të krahasueshme me ato të biçikletave. Kjo zonë është e shënuar me sinjale rrugore të fillimit dhe të mbarimit.





## KALIMI NË NIVEL

Është ndërprerja e rrugës me një linjë hekurudhore që kalon në planin e rrugës. Ky kryqëzim karakterizohet nga prania e sinjalizimeve të përshtatshme për rregullimin dhe sigurimin e qarkullimit, siç janë barrierat ose gjysmë barrierat, pajisjet e sinjalizimit pamor dhe zanor, kryqi i Shën Andreas, etj.

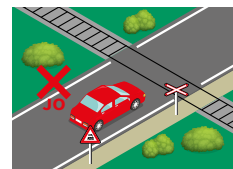

## ◆ KLASIFIKIMI I RRUGËVE

Sipas karakteristikave të tyre konstruktive, teknike dhe funksionale, rrugët klasifikohen në:

- ▶ Autostrada;
- ▶ Rrugë interurbane kryesore;
- ▶ Rrugë interurbane dytësore;
- ▶ Rrugë urbane kryesore;
- ▶ Rrugë urbane dytësore;
- ▶ Rrugë lokale.

### AUTOSTRADA

Autostrada është një rrugë me karrexhata të pavarura ose karrexhata të ndara nga trafikndarës të pakapërcyeshëm, secila me të paktën dy korsi për drejtim lëvizjeje, korsi emergjence në të majtë dhe bankina të shtruara. Autostrada është rrugë pa kryqëzime në nivel. Aty nuk ka hyrje private, rrugëza anësore, garazhe, etj. Autostrada është e pajisur me rrethim, sisteme ndihmëse gjatë gjithë gjatësisë së saj, si edhe zona qëndrimi të pajisura me korsi ngadalësimi dhe shpejtimi për hyrjen dhe daljen e mjeteve. Kjo rrugë është e rezervuar për qarkullimin e disa kategorive të caktuara të mjeteve me motor, duke filluar nga motoçikletat me motor mbi 150 cm<sup>3</sup> dhe automjetet që janë në gjendje të ecin me shpejtësi më të madhe se 80 km/orë në rrugë të drejtë. Autostrada dallohet nga sinjalet e hyrjes dhe të daljes me ngjyrë të gjelbër. Shpejtësia maksimale e lejuar është 110 km/orë.



### RRUGA INTERURBANE KRYESORE

Rruga interurbane kryesore është një rrugë me karrexhata të pavarura ose të ndara me trafikndarës të pakapërcyeshëm, secila me të paktën dy korsi për drejtim lëvizjeje dhe bankina të shtruara. Është rrugë pa kryqëzime në nivel, me hyrje të koordinuara për objektet anësore. Për qëndrimin e mjeteve janë parashikuar sheshe qëndrimi me hyrje dhe dalje, të pajisura përkatësisht me korsi ngadalësimi dhe korsi përshpejtimi. Kjo rrugë është e rezervuar për qarkullimin e disa kategorive të mjeteve me motor. Për të tjera kategori të mundshme mjeteve, duhet të parashikohen hapësira të posaçme për qarkullimin. Në rrugët interurbane kryesore nuk lejohet qarkullimi i biçikletave dhe ciklomotorëve. Kjo rrugë është e dallueshme nga sinjalet ngjyrë blu të fillimit dhe të mbarimit të rrugës dhe shpejtësia maksimale e lejuar është 90 km/orë.

### RRUGA INTERURBANE DYTËSORE

Rruga interurbane dytësore është një rrugë me një karrexhatë, me të paktën një korsi për drejtim lëvizjeje dhe me bankina.

## **RRUGA URBANE KRYESORE**

Rruga urbane kryesore është një rrugë me karrexhata të pavarura ose të ndara nga trafikndarës, secila me të paktën dy korsi për drejtim lëvizjeje dhe një korsi e mundshme e rezervuar për mjetet publike. Është e pajisur me bankina të shtruara, trotuare dhe kryqëzime në nivel, të rregulluar me semafor. Për qëndrimin e mjeteve janë parashikuar zona ose breza anësore jashtë karrexhatës, me hyrje dhe dalje të përqendruara.

## **RRUGA URBANE DYTËSORE**

Rruga urbane dytësore është një rrugë me një karrexhatë, me të paktën dy korsi, bankina të shtruara dhe trotuare. Për qëndrimin e mjeteve janë parashikuar zona të pajisura me korsi manovrimi jashtë karrexhatës.

## **RRUGA LOKALE**

Rruga lokale është një rrugë urbane ose interurbane e përcaktuar për qarkullimin e këmbësorëve, mjeteve dhe kafshëve, por që nuk bën pjesë në rrugët e sipërpërmendura.

## **RRUGA E SHËRBIMIT**

Rruga e shërbimit është një rrugë e vendosur në anë të një rruge kryesore (autostradë, rrugë interurbane kryesore, rrugë urbane kryesore). Ajo ka funksionin e grumbullimit të mjeteve hyrëse që vijnë nga objektet anësore drejt rrugës kryesore dhe anasjelltas. Rruga e shërbimit mund të përdoret edhe për lejimin e qëndrimit të mjeteve, ose për lëvizjen dhe manovrat që nuk mund të kryhen në rrugën kryesore.

Rrugët ndahen gjithashtu sipas përdorimit, funksionit dhe nevojave të karakterit administrativ. Kësisoj, kemi rrugë:

- ▶ Shtetërore;
- ▶ Rrethi;
- ▶ Komunale;
- ▶ të brendshme.

Entet pronare të rrugëve të sipërpërmendura janë përkatësisht Shteti, Rrethi, Bashkia dhe subjekti privat apo shtetëror. Për rrugët e përcaktuara ekskluzivisht për trafikun ushtarak, të quajtura “rrugë ushtarake”, pronare e rrugës konsiderohet komanda e rajonit ushtarak.

## **◆ KLASIFIKIMI I MJETEVE RRUGORE**

Mjete rrugore quhen të gjithë mjetet që qarkullojnë në rrugë dhe që drejtohen nga njeriu. Nuk përfshihen në këtë përkufizim mjetet që përdoren nga fëmijët apo personat me aftësi të kufizuara fizike, që edhe pse mund të kenë motor, nuk tejkalojnë kufijtë e përcaktuar në Kodin Rrugor.

Në varësi të karakteristikave, mjetet rrugore me motor dhe rimorkiot e tyre klasifikohen në:

- ▶ ciklomotorë;
- ▶ motomjete;
- ▶ automjete;
- ▶ trolejbusë;
- ▶ rimorkio;
- ▶ makina bujqësore;
- ▶ makina teknologjike;
- ▶ mjete rrugore të veçanta.

Veç mjeteve me motor të përmendura më sipër, si mjete rrugore klasifikohen edhe mjetet që lëvizin me forcën e krahut, mjetet e tërhequra me kafshë, mjetet me pedale dhe slitat. Në vijim do të shqyrtojmë më në detaj disa nga mjetet motorike më të shpeshta në rrugët tona.

## CIKLOMOTORËT

Ciklomotorët janë mjete me motor, me dy ose tre rrota, që kanë këto karakteristika:

- ▶ motor me cilindrata më të vogël ose të barabartë me 50 cm<sup>3</sup> (nëse është motor me djegie të brendshme);
- ▶ shpejtësi maksimale prej 45 km/orë;
- ▶ ndenjese njëvendëshe, që nuk lejon transportin e një pasagjeri.

Për shkak të karakteristikave të tyre, ciklomotorët me tre rrota mund të përdoren edhe për transport mallrash. Nëse nuk respektohet qoftë edhe një nga kushtet konstruktive të renditura më sipër, mjete do të konsiderohet si motomjet.



## MOTOMJETET

Motomjetet janë mjete me motor, me dy, tre ose katër rrota. Ato ndahen në:

- ▶ Motorë - mjete me dy rrota, të destinuara për transportin e një numri jo më të madh se dy personave, duke përfshirë edhe drejtuesin e mjetit;
- ▶ Motorë me kosh - mjete me tre rrota, të përcaktuara për transportin e një numri jo më të madh se katër personave, duke përfshirë edhe drejtuesin e mjetit;
- ▶ Motomjete për transport të përzier - mjete me tre rrota për transport njerëzish ose mallrash, me jo më shumë se katër ndenjese, duke përfshirë edhe atë të drejtuesit të mjetit;
- ▶ Motokarro - mjete me tri rrota për transport malli. Mund të transportojnë deri në dy persona, duke përfshirë drejtuesin e mjetit. Në varësi të llojit, ato ndahen në:
  - Mototërheqëse;
  - Motokarro për transport të veçantë;
  - Motokarro për përdorim të veçantë;
  - Motoartikular.
- ▶ Autokarro - mjete me katër rrota për transport mallrash, me jo më shumë se dy persona në kabinë, duke përfshirë drejtuesin e mjetit. Peshë e mjetit pa ngarkesë nuk duhet të kalojë 0,55 tonë, duke përjashtuar peshën e baterive, nëse bëhet fjalë për një mjet me motor elektrik. Shpejtësia maksimale për këtë lloj mjeti është 80 km/orë. Nëse nuk respektohet qoftë edhe një nga kushtet konstruktive të mësipërme, mjeti do të konsiderohet si automjet.



## AUTOMJETET

Automjetet janë mjete me motor me të paktën katër rrota. Siç pamë më sipër, në këtë kategori nuk përfshihen autokarrot, të cilat konsiderohen si motomjete. Automjetet ndahen në:

---

- ▶ Autovetura - mjete për transport njerëzish, që kanë maksimumi nëntë ndenjëse, duke përfshirë ndenjësen e drejtuesit të mjetit;



- ▶ Autobusë - mjete për transport njerëzish, me më shumë se nëntë ndenjëse, duke përfshirë ndenjësen e drejtuesit të mjetit;



- ▶ Automjete për transport të përzier - mjete me peshë të përgjithshme me ngarkesë të plotë deri në 3,5 tonë (4.5 tonë për mjetele elektrike), të destinuara për transport njerëzish dhe mallrash, me jo më shumë se nëntë ndenjëse, duke përfshirë edhe atë të drejtuesit të mjetit;



- ▶ Kamionë - mjete të destinuara për transportin e mallrave dhe të njerëzve, të përcaktuar për përpunimin dhe transportin e këtyre mallrave;



- ▶ Tërheqëse – mjete të përcaktuara vetëm për tërheqjen e rimorkiove ose gjysmë-rimorkiove;



- ▶ Automjete për transport të veçantë - mjete transporti të përcaktuara për transportin e njerëzve ose mallrave të veçanta, që karakterizohen nga pajisja në mënyrë të përhershme me mekanizma specialë, që i shërbejnë këtij qëllimi;



- ▶ Automjete për përdorim të veçantë - mjete të pajisura në mënyrë të përhershme me mekanizma të veçantë, që shërbejnë për transportin e këtyre mekanizmave;



- 
- ▶ Autotrena - komplekse mjete të përbëra nga dy njësi të veçanta të lidhura bashkë, nga të cilat njëra është udhëzuese;



- 
- ▶ Gjysmë-rimorkiatorë - mjete të përbëra nga një tërheqës dhe nga një gjysmërimorkio;



- 
- ▶ Artikularë - autobusë të përbërë nga dy pjesë të ngurta, të lidhura ndërmjet tyre nëpërmjet një mekanizmi të artikuluar;



- 
- ▶ Autokampe - mjete me karroceri speciale, të përshtatura në mënyrë të përhershme për transportin dhe strehimin e njerëzve (deri në shtatë persona, duke përfshirë edhe drejtuesin e mjetit);



- 
- ▶ Makina ngarkim-transporti - mjete ose komplekse mjete me pajisje të veçanta, që përdoren për ngarkimin dhe transportin e materialeve që përdoren në industrinë e ndërtimit, miniera, etj.



---

## TROLEJBUSËT

Trolejbusët janë autobusë me motor elektrik, që e marrin energjinë nga kontakti me linjën ajrore elektrike. Këto mjete lëvizin mbi rrota të zakonshme gome. Trolejbusët mund të kenë një motor ndihmës me djegie të brendshme, ose bateri për ushqimin e motorit elektrik, në mungesë të kontaktit me linjën elektrike.





## RIMORKIOT

Rimorkiot janë mjete të destinuar për t'u tërhequr nga automjetet dhe nga trolejbusët. Ato ndahen në:

- ▶ Rimorkio ose Gjysmë-rimorkio për transport pasagjerësh, ku përfshihen rimorkiot me të paktën dy akse;
- ▶ Rimorkio për transport mallrash;
- ▶ Rimorkio për transport të veçantë;
- ▶ Rimorkio për përdorim të veçantë;
- ▶ Rimorkio kamp (rimorkio me një ose dy akse, që përdoren si vendstrehim, vetëm kur mjeti është i ndaluar);
- ▶ Rimorkio për transportin e pajisjeve turistike dhe sportive (barka, motorë, etj.);
- ▶ gjysmë-rimorkio;
- ▶ Karrela (mjete shtojcë me jo më shumë se dy rrota, për transport bagazhesh, pajisjesh, etj.).



## MAKINAT BUJQËSORE

Makinat bujqësore janë mjete me rrota ose me zinxhirë, të destinuar për t'u përdorur në bujqësi dhe pylltari, por që mund të lëvizin mbi rrugë për të kaluar nga një vend pune në tjetrin njëllor si mjetet e tjera. Makinat bujqësore ndahen në dy kategori: makina bujqësore vetë-lëvizëse dhe makina bujqësore të tërhequra.

### Makinat bujqësore vetë-lëvizëse ndahen në:

- ▶ Traktorë bujqësorë - mjete me motor me të paktën dy akse, të destinuar për tërheqje ose për shtytje, që mund të jenë të pajisura ose jo me vend ngarkimi;



- ▶ Makina bujqësore teknologjike me dy ose më shumë akse - makina të pajisura me mekanizma specialë, të përshtatura për kryerjen e operacioneve të caktuara bujqësore;



- ▶ Makina bujqësore teknologjike me një aks - mjete që komandohen prej drejtuesit nga toka. Ato mund të pajisen me një karrel të shkëputshim, vetëm për transportin e drejtuesit. Pësha e përgjithshme e mjetit nuk duhet të kalojë 0,7 tonë, duke përfshirë drejtuesin e mjetit.



## Makina bujqësore të tërhequra ndahen në:

- ▶ Makina bujqësore teknologjike - janë mjete për kryerjen e operacioneve bujqësore dhe për transportin e mekanizmave apo pajisjeve bujqësore. Këto mjete mund të tërhiqen nga makina bujqësore vetë-lëvizëse, me përjashtim të makinave bujqësore teknologjike me një aks;



- ▶ Rimorkio bujqësore – janë mjete për ngarkesë, të tërhequra nga traktorë bujqësorë, që mund të jenë pajisur me mekanizmat e nevojshme për punime bujqësore. Ngarkesa e përgjithshme e mjetit nuk duhet të kalojë 1.5 tonë. Rimorkiot konsiderohen pjesë përbërëse e traktorit që i tërheq.



Përt'iu përshtatur qarkullimit rrugor, makinat bujqësore vetë-lëvizëse me rrota pneumatike nuk duhet të kalojnë shpejtësinë 40 km/orë. Makinat bujqësore me rrota metalike, gjysmë-pneumatike ose me zinxhirë metalikë (me kusht që të kenë veshje mbrojtëse), si dhe makinat bujqësore teknologjike me një aks dhe me karrel për drejtuesin e mjetit, nuk duhet të kalojnë shpejtësinë 15 km/orë. Traktorët bujqësorë, makinat bujqësore teknologjike vetë-lëvizëse me dy ose më shumë akse dhe makinat bujqësore teknologjike të tërhequra nuk mund të kenë më shumë se tre ndenjëse për personelin e shërbimit, përfshirë këtu edhe ndenjësen e drejtuesit të mjetit.

## MAKINAT TEKNOLOGJIKE

Makinat teknologjike janë mjete vetë-lëvizëse ose të tërhequra, të pajisura me mekanizma specialë. Ato mund të lëvizin në rrugë për të kaluar nga një vend pune në tjetrin, ose për të zhvendosur sende që lidhen me ciklin e punës së vetë makinës ose kantierit. Makinat teknologjike mund të kenë rrota pneumatike ose zinxhirë. Ato ndahen në:

- ▶ Makina për ndërtimin dhe mirëmbajtjen e veprave ndërtimore apo të infrastrukturës rrugore, ose për rivendosjen e trafikut;
- ▶ Makina për zhbllokimin e rrugës nga dëbora, ose makina ndihmëse që shpërndajnë rërë, skorie, etj.;
- ▶ Mjete të përcaktuara për zhvendosjen, ngarkimin dhe shkarkimin e sendeve të ndryshme (moto-pirunë dhe elektro-pirunë).



Makinat teknologjike vetë-lëvizëse nuk mund të kenë më shumë se tri ndenjëse për personelin e shërbimit, duke përfshirë atë të drejtuesit. Për t'iu përshtatur qarkullimit rrugor, këto makina nuk duhet të kalojnë shpejtësinë 40 km/orë. Mjetet teknologjike vetë-lëvizëse me rrota jo-pneumatike ose me zinxhirë, nuk duhet të kalojnë 15 km/orë.

## MJETET RRUGORE TË VEÇANTA

Quhen mjete rrugore të veçanta të gjithë ato mjete që, për shkak të karakteristikave të tyre specifike, nuk bëjnë pjesë tek mjetet e kategorizuara më sipër. Të gjithë ciklomotorët, motomjetet dhe automjetet e hershme, që plotësojnë kushtet e përcaktuara nga Drejtoria e Përgjithshme e Shërbimeve të Transportit Rrugor dhe paraqesin interes historik dhe koleksionimi, përfshihen në kategorinë e mjeteve rrugore të veçanta. Ato bëhen pjesë e Regjistrimit Kombëtar të Mjeteve Historike Retro. Për këto mjete, kërkesat teknike për të qarkulluar përcaktohen me urdhëresë të veçantë.



## KLASIFIKIMI NDËRKOMBËTAR I MJETEVE RRUGORE

Mjetet me motor dhe rimorkiot e tyre klasifikohen gjithashtu në bazë të kategorive ndërkombëtare, si më poshtë vijon:

**KATEGORIA L1** - mjete me dy rrota, me motor me cilindrata deri në 50 cm<sup>3</sup> (kur flitet për motor me djegie të brendshme) dhe shpejtësi maksimale 45 km/orë. Për mjetet me motor elektrik, fuqia maksimale nuk duhet të kalojë 4 kW;

**KATEGORIA L2** - mjete me tri rrota, me motor me cilindrata deri në 50 cm<sup>3</sup> (kur flitet për motor me djegie të brendshme) dhe shpejtësi maksimale 45 km/orë. Rendimenti maksimal neto i fuqisë (për motorët me djegie të brendshme) dhe fuqia maksimale e vazhdueshme (për motorët elektrik) nuk duhet të kalojë 4kW;

**KATEGORIA L3** - mjete me dy rrota, pa kosh, me motor me cilindrata më të madhe se 50 cm<sup>3</sup> (kur flitet për motor me djegie të brendshme) dhe me shpejtësi maksimale (për çdo lloj sistemi motorik) më të madhe se 45 km/orë;

**KATEGORIA L4** - mjete me dy rrota, me kosh, me motor me cilindrata më të madhe se 50 cm<sup>3</sup> (kur flitet për motor me djegie të brendshme) dhe me shpejtësi maksimale më të madhe se 45 km/orë;

**KATEGORIA L5** - mjete me tri rrota të përshtatura simetrikisht, me motor me cilindrata më të madhe se 50 cm<sup>3</sup> (kur flitet për motor me djegie të brendshme) dhe me shpejtësi maksimale më të madhe se 45 km/orë;

**KATEGORIA L6** - mjete me katër rrota të lehta, me cilindrata deri në 50 cm<sup>3</sup>, masa e pangarkuar e të cilave nuk është më shumë se 350 kg (pa përfshirë masën e baterive, në rastin e automjeteve elektrike). Shpejtësia maksimale për këto mjete nuk duhet të kalojë 45 km/orë. Rendimenti maksimal neto i fuqisë (për motorët me djegie të brendshme) dhe fuqia maksimale e vazhdueshme (për motorët elektrik) nuk duhet të kalojë 4kW;

**KATEGORIA L7** - mjete me katër rrota, që nuk përfshihen në Kategorinë L6, masa e pangarkuar e të cilave nuk kalon 400 kg (550 kg për automjetet e synuara për transportimin e mallrave; pa përfshirë masën e baterive në rastin e automjeteve elektrike) dhe fuqia maksimale neto e motorit nuk duhet të kalojë 15 kW;

**KATEGORIA M** - mjete me motor me të paktën katër rrota, të përcaktuara për transport njerëzish;

**KATEGORIA M1** - mjete të destinuara për transport njerëzish, me 9 ndenjëse, duke përfshirë ndenjësen e drejtuesit të mjetit;

**KATEGORIA M2** - mjete të destinuara për transport njerëzish, me 9 ndenjëse (përfshirë ndenjësen e drejtuesit) dhe masë maksimale me ngarkesë deri në 5 tonë;

**KATEGORIA M3** - mjete të destinuara për transport njerëzish, me 9 ndenjëse (përfshirë ndenjësen e drejtuesit) dhe masë maksimale me ngarkesë më të madhe se 5 tonë;

**KATEGORIA N** - mjete me motor me të paktën katër rrota, të destinuara për transport mallrash;

**KATEGORIA N1** - mjete të destinuara për transport mallrash dhe peshë maksimale me ngarkesë deri në 3,5 tonë;

**KATEGORIA N2** - mjete të destinuara për transport mallrash, me peshë maksimale me ngarkesë më të madhe se 3,5 tonë, por jo më të madhe se 12 tonë;



**KATEGORIA N3** - mjete të destinuar për transport mallrash, me peshë maksimale me ngarkesë më të madhe se 12 tonë;

**KATEGORIA O** - rimorkiot (përfshirë edhe gjysmë-rimorkiot);

**KATEGORIA O1** - rimorkio me peshë maksimale me ngarkesë deri në 0,75 tonë;

**KATEGORIA O2** - rimorkio me peshë maksimale me ngarkesë më të madhe se 0,75 tonë, por jo më të madhe se 3,5 tonë;

**KATEGORIA O3** - rimorkio me peshë maksimale me ngarkesë më të madhe se 3,5 tonë, por jo më të madhe se 10 tonë;

**KATEGORIA O4** - rimorkio me peshë maksimale me ngarkesë më të madhe se 10 tonë;

**KATEGORIA T** - traktorë me rrota;

**KATEGORIA T1** - traktorë me rrota me shpejtësi maksimale prej 40 km/orë, me gjerësi minimale të zinxhirit prej të paktën 1150 mm. Masa e pangarkuar në rend të njëpasnjëshëm është me e madhe se 600 kg dhe lartësia nga toka jo më e madhe se 1000 mm;

**KATEGORIA T2** - traktorë të pajisur me rrota, me shpejtësi maksimale prej 40 km/orë, me gjerësi minimale të zinxhirit më të vogël se 1150 mm. Masa e pangarkuar në rend të njëpasnjëshëm është më shumë se 600 kg dhe lartësia nga toka jo më e madhe se 600 mm;

**KATEGORIA T3** - traktorë të pajisur me rrota, me shpejtësi maksimale prej 40 km/orë dhe masë të pangarkuar në rend të njëpasnjëshëm prej jo më shumë se 600 kg;

**KATEGORIA T4** - traktorë me rrota për qëllime të veçanta, me shpejtësi maksimale prej 40 km/orë;

**KATEGORIA T5** - traktorë të pajisur me rrota dhe shpejtësi maksimale prej 40 km/orë;

**KATEGORIA C** - traktorë me zinxhirë të pandërprerë (Traktorët me zinxhirë të pandërprerë ndahen në kategori nga C1 deri në C5, të cilat përcaktohen në analogji me kategoritë T1-T5 të traktorëve me rrota).

## PËRMASAT GABARITE KUFITARE TË AUTOMJETEVE

Çdo mjet rrugor, duke përfshirë edhe ngarkesën e tij, duhet të ketë:

- ▶ gjerësi maksimale jo më të madhe se 2,55 metra, pa përfshirë pasqyrat anësore;
- ▶ lartësi maksimale jo më të madhe se 4,0 metra. Për autobusët dhe trolejbusët e destinuar për linjat e shërbimeve publike urbane dhe interurbane, lartësia e lejuar është 4,30 metra;
- ▶ gjatësi të përgjithshme, duke përfshirë dhe mekanizmat e tërheqjes, jo më të madhe se 7,50 metra, për mjetet me një aks, dhe 12,0 metra, për mjetet teke me dy apo më shumë akse.



### ◆ KUFIJTË E SHPEJTËSISË

Sinjalet e kufizimit të shpejtësisë përcaktojnë shpejtësinë më të madhe të lejuar nga ligji për të qarkulluar në një rrugë apo seksion rruge të caktuar. Ekzistojnë dy lloje kufizimi të shpejtësisë:

- ▶ kufizimi i shpejtësisë sipas llojit të rrugës;
- ▶ kufizimi i shpejtësisë sipas llojit të mjetit.











Për të garantuar qarkullimin e sigurt të mjeteve dhe të përdoruesve të tjerë të rrugës, në Kodin Rrugor janë parashikuar kufij shpejtësie specifik për çdo kategori rruge. Përrjashtim nga ky rregull bëjnë vetëm rastet kur ka sinjale rrugore që udhëzojnë të kundërtën. Raste të tilla verifikohen kur autoritetet rrugore vendosin të aplikojnë kufizime shpejtësie më të ulëta, për të garantuar sigurinë e përdoruesve të rrugës. Këto kufizime mund të vendosen, për shembull, në rrugët me dendësi të lartë këmbësorësh, në afërsi të shkollave apo kopshteve, në prani të kantierëve rrugore apo në rrugë që paraqesin rrezik të shtuar gjatë qarkullimit, siç janë tunelet, kthesat e njëpasnjëshme, etj..

### Kufizimet e shpejtësisë sipas llojit të rrugës

Përshkrimi i rrugës	Kufiri i shpejtësisë
Rrugë urbane	40 km/orë
Rrugë interurbane dytësore dhe rrugë lokale	80 km/orë
Rrugë interurbane kryesore	90 km/orë
Autostrada	110 km/orë

Ndërkohë, disa drejtues janë të detyruar të respektojnë kufij specifik shpejtësie për mjetet e tyre. Tabela në vijim paraqet kufizimet e shpejtësisë sipas kategorisë së mjetit rrugor.

## Kufizimet e shpejtësisë sipas llojit të mjetit

Përshkrimi i mjetit	Përshkrimi i mjetit	Kufiri i shpejtësisë	Rruga ku vlen kufizimi
	Ciklomotorë	30 km/orë	Në çdo rrugë
	Automjete për transportin e mallrave të rrezikshme, kur udhëtojnë me ngarkesë	30 km/orë	Rrugë urbane
		50 km/orë	Rrugë interurbane
	Makina bujqësore dhe makina teknologjike	20 km/orë	Rrugë urbane (kur kanë rrota pneumatike ose sisteme të barasvlershme)
		40 km/orë	Rrugë interurbane
		15 km/orë	Për të gjitha rastet e tjera
	Autokarro	30 km/orë	Rrugë urbane
		60 km/orë	Rrugë interurbane
	Autotrena të përbërë nga një automjet dhe një rimorkio	35 km/orë	Rrugë urbane
		70 km/orë	Rrugë interurbane
		80 km/orë	Autostrada
	Autobusë dhe trolejbusë, me peshë të përgjithshme me ngarkesë të plotë më të madhe se 8 tonë	35 km/orë	Rrugë urbane
		70 km/orë	Rrugë interurbane
		90 km/orë	Autostrada
	Automjete për transport mallrash, me peshë të përgjithshme me ngarkesë të plotë më të madhe se 3,5 tonë, deri në 12 tonë	70 km/orë	Rrugë interurbane
		90 km/orë	Autostrada
	Automjete për transport mallrash, me peshë të përgjithshme me ngarkesë të plotë më të madhe se 12 tonë	60 km/orë	Rrugë interurbane
		80 km/orë	Autostrada
	Kamionë me peshë të përgjithshme me ngarkesë të plotë më të madhe se 5 tonë, që përdoren për transportin e njerëzve	70 kmm/orë	Rrugë interurbane
		80 km/orë	Autostrada
	Makina ngarkim-transporti (kur udhëtojnë me ngarkesë)	30 km/orë	Rrugë urbane
		60 km/orë	Rrugë interurbane

Një ndryshim prej vetëm 5 km/orë në shpejtësinë e mjetit tuaj, mund të bëjë dallimin mes jetës dhe vdekjes për një përdorues të cenueshëm të rrugës, siç është, për shembull, këmbësori. Studimet tregojnë se:

- ▶ në një aksident me 60 km/orë, 9 nga 10 këmbësorë humbin jetën;
- ▶ në një aksident me 50 km/orë, 5 nga 10 këmbësorë humbin jetën;
- ▶ në një aksident me 30 km/orë, 1 nga 10 këmbësorë humbet jetën.

#### **Kujdes! Sipas Kodit Rrugor:**

- ▶ kushdo që tejkalon kufijtë minimalë dhe maksimalë të shpejtësisë me jo më shumë se 10 km/orë, ndëshkohet me gjobë nga një mijë deri në tre mijë lekë;
- ▶ kushdo që tejkalon kufijtë maksimalë të shpejtësisë me më shumë se 10 km/orë dhe jo më shumë se 30 km/orë, ndëshkohet me gjobë nga dy mijë deri në katër mijë lekë;
- ▶ kushdo që tejkalon kufijtë maksimalë të shpejtësisë me më shumë se 30 km/orë, por jo më shumë se 50 km/orë jashtë qendrave të banuara dhe më shumë se 20 km/orë, por jo më shumë se 40 km/orë në qendrat e banuara, ndëshkohet me gjobë nga pesë mijë deri në pesëmbëdhjetë mijë lekë. Si pasojë e kësaj shkeljeje, aplikohet edhe masa administrative plotësuese e pezullimit të lejes së drejtimit nga 1 deri në 3 muaj, si dhe heqja e pikëve sipas përcaktimeve të ligjit;
- ▶ kushdo që tejkalon kufijtë maksimalë të shpejtësisë me më shumë se 50 km/orë jashtë qendrave të banuara dhe më shumë se 40 km/orë në qendrat e banuara, ndëshkohet me gjobë nga dhjetë mijë deri në njëzet mijë lekë. Si pasojë e kësaj shkeljeje, aplikohet masa administrative plotësuese e pezullimit të lejes së drejtimit nga 3 deri në 6 muaj, si dhe heqja e pikëve sipas përcaktimeve të ligjit;
- ▶ kur zotëruesi i lejes së drejtimit ka kryer shkeljet e përmendura në pikën 3 dhe 4 më sipër në mënyrë të përsëritur gjatë një periudhe dyvjeçare, leja e drejtimit pezullohet për një periudhë nga 8 deri në 18 muaj.





# **PËRDOR NDEJËSE TË POSAÇME PËR FËMIJËT**

**A e dini se përdorimi i ndenjësve për fëmijë redukton mundësinë për dëmtime fatale te foshnjat me 71%?**

**Kur udhëtoni me familjen, kujdesuni që fëmija juaj të jetë sa më i sigurt!**

- 1. Përdoreni gjithmonë ndenjësen për fëmijë!**
- 2. Zgjidhni një ndenjëse të përshtatshme, sipas peshës dhe gjatësisë së fëmijës!**
- 3. Zgjidhni një model të certifikuar, që përmbush standardet e nevojshme të sigurisë!**



# **Tema 2.**

## **Sinjalet Rrugore**

**S**injalet rrugore zëvendësojnë gjuhën e folur me gjuhën e simboleve të trafikut. Në këtë kuptim, sinjalet rrugore janë tërësia e simboleve që, nëpërmjet paralajmërimit, informimit dhe detyrimit, rregullon sjelljen e përdoruesve të rrugës përballë rrethanave të trafikut. Përdoruesit e rrugës duhet të njohin, të kuptojnë dhe të përgjigjen në mënyrën e duhur ndaj sinjaleve të trafikut. Vendosja e sinjalizimit rrugor në territorin e Republikës së Shqipërisë i përgjigjet parimit të uniformitetit, dhe respekton normativat e Bashkimit Evropian dhe ligjet ndërkombëtare në fuqi. Ky seksion përqendrohet në sinjalet që hasen më shpesh në rrugët publike. Këto sinjale duhet të plotësojnë standardet e përcaktuara në aktet në zbatim të Kodit Rrugor të Republikës së Shqipërisë.

Kur flitet për sinjalet rrugore, mendja na shkon menjëherë tek tabelat e qarkullimit. Në fakt, sipas ligjeve në fuqi, sinjalet rrugore përfshijnë:

- ▶ sinjalet vertikale;
- ▶ sinjalet horizontale;
- ▶ sinjalet e ndritshme;
- ▶ sinjalet edhe pajisjet shtesë.

Në aspektin funksional, sinjalet rrugore:

- ▶ paralajmërojnë për rreziqet e rrugës;
- ▶ rregullojnë qarkullimin sipas rrethanave të kohës dhe vendit;
- ▶ drejtojnë përdoruesit e rrugës dhe u sigurojnë atyre informacionin e nevojshëm;
- ▶ rrisin sigurinë, rrjedhshmërinë dhe efikasitetin e qarkullimit.

Për të përmbushur këto funksione, ekziston një rend përparësie midis llojeve të ndryshme të sinjaleve rrugore, si më poshtë vijon:

- ▶ sinjalet urdhëruese të policit të trafikut, që kanë përparësi mbi gjithë sinjalet e tjera;
- ▶ udhëzimet e sinjaleve të semaforit (përfshijë ato të dritave të verdha të rrezikut), që kanë përparësi mbi sinjalet vertikale dhe horizontale;
- ▶ udhëzimet e sinjaleve vertikale, që kanë përparësi mbi sinjalet horizontale;
- ▶ udhëzimet e sinjaleve horizontale, që kanë shkallën më të ulët të përparësisë.

Të gjithë përdoruesit e rrugës janë të detyruar t'u binden sinjaleve rrugore dhe të përshtasin sjelljen e tyre në përputhje me rregullat e rrugës në të cilën qarkullojnë. Sinjalet e kategorive të ndryshme mund të përdoren në bashkërendim, për të përmirësuar sigurinë në rrugë. Gjithashtu, për të lehtësuar interpretimin e tyre, sinjalet mund të shoqërohen me panele plotësuese. Informacioni i këtyre paneleve shkruhet në shqip dhe në gjuhën e minoritetit etnik të zonës ku ndodhet sinjali.

## 2.1 Sinjalet vertikale

Sinjalet vertikale ndahen në këto kategori:

- ▶ Sinjale të Rrezikut - paralajmërojnë praninë e rreziqeve, tregojnë natyrën e tyre dhe i detyrojnë drejtuesit e mjeteve që të sillen në përputhje me rrezikun.
- ▶ Sinjale Urdhëruese - njoftojnë detyrimet, ndalimet dhe kufizimet, të cilave duhet t'u nënshtrohen përdoruesit e rrugës. Ato ndahen në:
  1. Sinjale të ndalimit;
  2. Sinjale të detyrimit;
  3. Sinjale të përparësisë.



- Sinjale Treguese - u japin përdoruesve të rrugës informacionin e nevojshëm për gjetjen e zonave të caktuara, itinerareve, shërbimeve, etj.. Ato ndahen në:

1. Sinjale paralajmëruese;
2. Sinjale të drejtimit;
3. Sinjale pohuese;
4. Sinjale të identifikimit të rrugëve;
5. Sinjale të itinerarit;
6. Sinjale të qendrave të banuara;
7. Sinjale të emrave të rrugëve;
8. Sinjale turistike të territorit;
9. Sinjale të tjera që japin informacion të dobishëm për drejtimin e mjeteve;
10. Sinjale të tjera që tregojnë impiante dhe shërbime.

## ◆ SINJALET E RREZIKUT

Në seksionin në vijim do të marrin në shqyrtim Sinjalet e Rrezikut. Këto sinjale paralajmërojnë përdoruesin e rrugës për praninë e rreziqeve, tregojnë natyrën e tyre dhe detyrojnë drejtuesit e mjeteve të mbajnë qëndrim të kujdesshëm. Sinjalet e rrezikut, si rregull, vendosen 150 metra përpara pikënisjes së rrezikut. Ato kanë formën e një trekëndëshi barabrinjës, me njërin kulm të drejtuar lart.

### RRUGË E DEFORMUAR

Kjo tabelë paralajmëron një pjesë rruge të deformuar, në gjendje të keqe, me sipërfaqe të dëmtuar ose bazament të parregullt (asfalt i dëmtuar, gropa, gunga, etj.). Në prani të këtij sinjali duhet të ngadalësoni, në mënyrë që të shmangni rrëshqitjen e mjetit apo goditjet e tepruara dhe dëmtimet mbi amortizatorët. Për të shmangur situata të rrezikshme me mjetet që udhëtojnë në krahun e kundërt, duhet të tregoni kujdes të veçantë dhe të mbani timonin me të dyja duart. Në kushtet kur fushëpamja është e lirë, parakalimi është i lejuar. Sinjali mund të shoqërohet me panelin plotësues që tregon gjatësinë e pjesës së dëmtuar të rrugës, apo me sinjalin për kufizimin e shpejtësisë.



### KURRIZ NË RRUGË

Ky sinjal vertikal rreziku ndeshet në atë pjesë të rrugës ku fillon një e përpjetë, e ndjekur nga një e tatëpjetë. Mungesa e shikueshmërisë në këtë rrethanë, ndalon parakalimin në pjesën e përpjetë. Nëse rruga është me 4 korsi (2 për çdo drejtim), parakalimi mund të bëhet edhe në pjesën e përpjetë të saj. Sinjali ndalon pushimin dhe qëndrimin e mjetit, si dhe ndryshimin e drejtimit të lëvizjes përgjatë gjithë gjatësisë së rrugës në të cilën ka fuqi vepruese sinjali.



### GROPË NË RRUGË

Ky sinjal ndeshet në një pjesë të rrugës me formë të lugët, që formohet nga një e tatëpjetë e ndjekur nga një e përpjetë. Në këtë rast fushëpamja është e plotë, prandaj parakalimi është i lejuar. Grumbullimi i ujit në rast shiu mund të konsiderohet si rrezik. Për të evituar humbjen e kontrollit të mjetit, është e nevojshme të rregulloni shpejtësinë dhe të mbani timonin me të dyja duart. Kjo është veçanërisht e rëndësishme kur udhëtoni me mjete që tërheqin rimorkio.



## **KTHESË NË TË DJATHTË**

Kjo tabelë paralajmëron një kthesë në të djathtë, ku mund të mungojë shikueshmëria. Në këto kushte, janë të ndaluara manovrat e parakalimit, ndërrimit të drejtimit të lëvizjes, qëndrimit dhe pushimit të mjetit. Parakalimi është i lejuar në rastet kur rruga është me një drejtim lëvizjeje ose me dy korsi për çdo drejtim lëvizjeje. Si normë sjelljeje, është e nevojshme të zvogëloni shpejtësinë në varësi të fushëpamjes, rrezes së kthesës, kushteve të rrugës, etj. Në rastet kur rruga është me një korsi për drejtim lëvizjeje, këshillohet të lëvizni sa më afër kufirit të djathtë të karrexhatës. Sinjali mund të jetë i bashkërenduar me panelin plotësues që tregon gjatësinë e kthesës dhe/apo shënimin kthesë e fortë.



## **KTHESË NË TË MAJTË**

Ky sinjal vertikal rreziku paralajmëron një kthesë të fortë në të majtë, ku mund të mungojë shikueshmëria. Në këto kushte, janë të ndaluara manovrat e parakalimit, ndërrimit të drejtimit të lëvizjes, qëndrimit dhe pushimit të mjetit. Parakalimi është i lejuar në rastet kur rruga është me një drejtim lëvizjeje ose me dy korsi për çdo drejtim lëvizjeje. Si normë sjelljeje, është e nevojshme të zvogëloni shpejtësinë në varësi të fushëpamjes, rrezes së kthesës, kushteve të rrugës, etj. Në rastet kur rruga është me një korsi për drejtim lëvizjeje, këshillohet të lëvizni sa më afër kufirit të djathtë të karrexhatës. Sinjali mund të jetë i bashkërenduar me panelin plotësues që tregon gjatësinë e kthesës dhe/apo shënimin kthesë e fortë.



## **KTHESË E DYFISHTË, E PARA DJATHTAS**

Tabela paralajmëron një pjesë rruge të formuar nga një sërë kthesash të rrezikshme, e para prej të cilave është në të djathtë. Përshkak të shikueshmërisë së kufizuar, janë të ndaluara manovrat e parakalimit, ndërrimit të drejtimit të lëvizjes, lëvizjes prapa, qëndrimit dhe pushimit. Parakalimi është i lejuar në rastet kur rruga është me një drejtim lëvizjeje ose me dy korsi për çdo drejtim lëvizjeje. Si normë sjelljeje, është e nevojshme të zvogëloni shpejtësinë në varësi të fushëpamjes, rrezes së kthesës, kushteve të rrugës, kushteve atmosferike, etj. Në rastet kur rruga është me një korsi për drejtim lëvizjeje, këshillohet të lëvizni sa më afër kufirit të djathtë të karrexhatës. Sinjali mund të jetë i bashkërenduar me panelin plotësues që tregon gjatësinë e zonës me kthesa dhe numrin e kthesave të njëpasnjëshme.



## **KTHESË E DYFISHTË, E PARA MAJTAS**

Ky sinjal vertikal rreziku paralajmëron një pjesë rruge të formuar nga një sërë kthesash të rrezikshme, e para prej të cilave është në të majtë. Njësoj si më sipër, janë të ndaluara manovrat e parakalimit, ndërrimit të drejtimit të lëvizjes, lëvizjes prapa, qëndrimit dhe pushimit. Parakalimi është i lejuar në rastet kur rruga është me një drejtim lëvizjeje ose me dy korsi për çdo drejtim lëvizjeje. Kur ndeshni këtë tabelë, është e nevojshme të zvogëloni shpejtësinë në varësi të fushëpamjes, rrezes së kthesës, kushteve të rrugës, kushteve atmosferike, etj. Në rastet kur rruga është me një korsi për drejtim lëvizjeje, këshillohet të lëvizni sa më afër kufirit të djathtë të karrexhatës. Sinjali mund të jetë i bashkërenduar me panelin plotësues që tregon gjatësinë e zonës me kthesa dhe numrin e kthesave të njëpasnjëshme.



## KALIM NË NIVEL ME BARRIERA

Ky sinjal rreziku paralajmëron një ndërprerje të rrugës me linjën hekurudhore, të pajisur me barriera ose gjysmëbarriera. Si normë sjellje, duhet të ulni shpejtësinë ose të ndaloni, nëse drita e kuqe është ndezur dhe dëgjohet sinjali akustik që njofton uljen e barrierave. Në rastin e gjysmëbarrierave, sinjali me dritë të kuqe përbëhet nga dy drita që ndizen në mënyrë të alternuar. Në afërsi të kalimeve në nivel, janë të ndaluara manovrat e ndërrimit të drejtimit të lëvizjes, qëndrimit dhe pushimit.

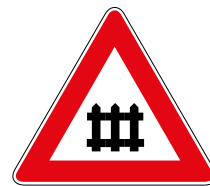

## KALIM NË NIVEL PA BARRIERA

Kjo tabelë paralajmëron një ndërprerje të rrugës me linjën hekurudhore, të pambrojtur nga barriera ose gjysmëbarriera. Në prani të këtij sinjali duhet të ulni shpejtësinë e lëvizjes dhe të ndaloni, nëse dy dritat e kuqe ndizen e fiken dhe dëgjohet sinjali akustik që njofton afrimin e trenit. Manovrat e parakalimit, qëndrimit, pushimit, ndërrimit të drejtimit të lëvizjes dhe lëvizjes prapa janë të ndaluara. Sinjali vendoset mbi panelin e parë largësi-tregues (sinjali me tri shirita të kuq të pjerrët) dhe duhet të shoqërohet me sinjalin “Kryqi i Shën Andreas” (në vijim do të shihni përkufizimin e sinjaleve të përmendura).



## KRYQI I SHËN ANDREAS

Ky sinjal vendoset në afërsi të linjës hekurudhore, vetëm në kalimet në nivel pa barriera (pra, pas sinjalit të mësipërm të rrezikut). Ai tregon se rruga ndërpritet me një linjë të vetme hekurudhore. Sinjali është i bashkërenduar me një sinjal të ndriçuar me dy drita të kuqe, të cilat ndizen në mënyrë të alternuar kur treni është duke kaluar në atë zonë. Mund të jetë i vendosur horizontalisht ose vertikalisht.



## KRYQI I DYFISHTË I SHËN ANDREAS

Ky sinjal tregon se po i afrohem një kalimi në nivel pa barriera, ku rruga ndërpritet me dy apo më shumë linja hekurudhore. Sinjali tregon detyrimin për të ndaluar mjetin përpara vijës së ndalimit, nëse ka trena që lëvizin në afërsi. Në këto raste duhet treguar kujdes i shtuar, pasi lëvizja e trenave bëhet në më shumë se një linjë. Kjo tabelë vendoset pas paneleve largësi-treguese.



## PANELET LARGËSI-TREGUES

Këto sinjale vendosen përpara një kalimi në nivel, pavarësisht nëse është i mbrojtur me barriera apo jo. Ato tregojnë që po i afroheni një ndërprerjeje të rrugës me një linjë hekurudhore. Paneli i parë, me tre shirita të kuq të pjerrët, vendoset në distancën 150 metra përpara linjës hekurudhore ose përpara sinjalit “Urë e lëvizshme”; paneli i dytë, ai me dy shirita të kuq të pjerrët, vendoset në distancën 100 metra; paneli i tretë, me një shirit të kuq të pjerrët, vendoset në distancën 50 metra përpara linjës hekurudhore. Panelet e mësipërme vendosen përpara sinjalit “Kryqi i Shën Andreas”.

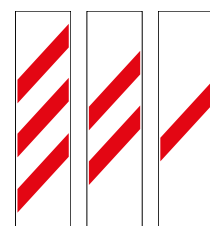

## VENDKALIM I LINJËS SË TRAMVAJIT

Kjo tabelë paralajmëron një linjë tramvaji brenda ose jashtë qendrave të banuara, që kufizohet me rrugën ose e ndërpret atë. Kryqëzimi i rrugës me linjën e tramvajit, në këtë rast, nuk është i rregulluar me semafor. Tabela paralajmëron drejtuesit e mjeteve të përshtasin shpejtësinë, për të evituar rreziqe të mundshme, dhe të mos pengojnë kalimin e tramvajit.



## VENDKALIM KËMBËSORËSH

Ky sinjal vertikal rreziku paralajmëron një vendkalim për këmbësorë. Tabela vendoset 150 metra përpara sinjalizimit horizontal të një vendkalimi këmbësorësh (vijat e bardha), në rrugët interurbane dhe në disa rrugë urbane. Në prani të kësaj tabele janë të ndaluara manovrat e parakalimit, qëndrimi dhe pushimi mbi vijat e bardha. Drejtuesit e mjeteve duhet të ulin shpejtësinë dhe të ndalojnë në prani të këmbësorëve. Gjithashtu, mjetet që kanë ndaluar për t'u dhënë përparësi këmbësorëve nuk duhen parakaluar në asnjë rast.



## VENDKALIM PËR BIÇIKLETA

Tabela paralajmëron një vendkalim për biçikleta në rrugët interurbane dhe në rrugët urbane. Si rregull, vendoset 150 metra përpara vijëzimeve të bardha në rrugë, që përcaktojnë hapësirën për kalimin e biçikletave. Në prani të kësaj tabele janë të ndaluara manovrat e parakalimit. Ndalohet gjithashtu qëndrimi dhe pushimi mbi vijëzimet e vendkalimit të biçikletave. Si normë sjelljeje, duhet të ulni shpejtësinë ose të ndaloni në prani të biçikletave. Mjetet që kanë ndaluar për t'u dhënë përparësi biçikletave nuk duhen parakaluar në asnjë rast.



## ZBRITJE E RREZIKSHME

Ky sinjal vertikal rreziku ndeshet përpara fillimit të një pjese rruge të tatëpjetë, me pjerrësi të madhe. Tabela paralajmëron rrezik të shtuar në rrugë, ku hapësira e frenimit të mjetit rritet në krahasim me frenimin në rrugë horizontale. Shifra në përqindje në tabelë tregon vlerën e pjerrësisë së rrugës, mbi bazën e së cilës duhet të përshtasni distancën e sigurisë me mjetet që ju paraprijnë. Në rast se rruga është e lagur, duhet të ruani distancë shtesë. Këshillohet të ulni raportin e shpejtësisë (marshin), për të kontrolluar më mirë shpejtësinë e mjetit dhe të shmangni përdorimin e shpeshtë të frenave, për të evituar mbinxehjen e elementeve frenuese.



## NGJITJE E RREZIKSHME

Ky sinjal vertikal rreziku ndeshet përpara fillimit të një pjese rruge të përpjetë. Shifra në përqindje në tabelë tregon vlerën e pjerrësisë së rrugës. Në bazë të kësaj vlere, duhet përzgjedhur edhe raporti i duhur i shpejtësisë, me qëllim shfrytëzimin më të mirë të fuqisë së motorit. Këshillohet kujdes i veçantë në rast se rruga është e lagur, për të evituar rrëshqitje të mundshme të mjetit.



## NGUSHTIM SIMETRIK I RRUGËS

Tabela tregon ngushtim të karrexhatës nga të dy anët e saj, për shembull, për shkak të një ure, dhe paraqet vështirësi në qarkullim gjatë shkëmbimit të dy mjeteve. Ky sinjal mund të shoqërohet me sinjalin "Jep Përparësi", për rrugët me drejtim të alternuar. Sinjali paralajmëron uljen e shpejtësisë së lëvizjes, për të evituar aksidentet e mundshme.



## NGUSHTIM ASIMETRIK I RRUGËS NË TË DJATHTË

Sinjali i rrezikut në figurë paraqet një ngushtim të karrexhatës në anën e djathtë. Kjo mund të verifikohet, për shembull, për shkak të një dëmtimi të rrugës apo të punimeve. Ky sinjal paralajmëron vështirësi gjatë shkëmbimit të mjeteve në këtë seksion të rrugës. Manovrat e parakalimit, qëndrimin, pushimit, ndërrimit të drejtimit të lëvizjes dhe lëvizjes mbrapsht janë të ndaluara. Nëse një mjet është futur në ngushtimin e rrugës përpara jush, duhet të ndaloni për t'i dhënë përparësi. Tabela mund të shoqërohet me panele plotësuese, që tregojnë gjatësinë e rrugës së ngushtuar.



## NGUSHTIM ASIMETRIK I RRUGËS NË TË MAJTË

Në mënyrë analoge me sinjalin e mësipërm të rrezikut, sinjali i vertikal në figurë paraqet një ngushtim të karrexhatës në anën e majtë. Njësoj si më lart, sinjali paralajmëron vështirësi gjatë shkëmbimit të mjeteve në këtë seksion të rrugës, ndaj vlejnë të njëjta detyrime si për ngushtimin asimetric të rrugës në të djathtë.



## URË E LËVIZSHME

Tabela paralajmëron një urë të lëvizshme, të manovrueshme. Ky sinjal vendoset 150 metra larg urës së lëvizshme, mbi panelin largësi-tregues me tri shirita të kuq të pjerrët. Ai mund të shoqërohet me panele plotësuese, që tregojnë orarin e manovrave. Pas këtij sinjali mund të ndeshni edhe sinjalin e ndriçuar me dy drita të kuqe; në rastin kur dritat ndizen në mënyrë të alternuar, duhet të ulni shpejtësinë dhe të ndaloni mjetin.



## BANKINË ME RREZIK SHEMBJEJE

Ky sinjal vertikal rreziku paralajmëron një pjesë rruge me bankinë të paqëndrueshme, me rrezik shembjeje. Sinjali bashkërendohet me një panel plotësues, që tregon gjatësinë e rrugës me bankinë të dëmtuar. Këshillohet të vijohet udhëtimi me kujdes, duke u zhvendosur në të djathtë sa më pak të jetë e mundur.



## RRUGË E RRËSHQITSHME

Kjo tabelë njofton një pjesë rruge të rrëshqitshme, për shkak të pranisë së ujit, baltës, dëborës, akullit apo papastërtive të tjera në asfalt. Në mënyrë që të shmangni humbjen e kontrollit të mjetit, në prani të këtij sinjali duhet të ulni shpejtësinë dhe të evitoni manovrat e menjëhershme. Hapësira e frenimit mund të rritet, për shkak të uljes së fërkimit të gomave me sipërfaqen e asfaltit. Parakalimi është i lejuar në këtë pjesë të rrugës, por duke treguar kujdes më të madh. Ky sinjal mund të shoqërohet me panele plotësuese, që tregojnë shkaktarin e rrezikut dhe shtrirjen e pjesës së rrezikshme të rrugës.



## FËMIJË

Ky sinjal vertikal rreziku vendoset, si rregull, në rrugë interurbane, 150 metra përpara vendit ku mund të lëvizin fëmijë. Në rrugët urbane tabela mund të gjendet pranë mjediseve që frekuentohen nga fëmijët, si për shembull, shkolla, kopshte, kënde lojërash, etj. Në prani të këtij sinjali duhet të ulni shpejtësinë dhe, nëse është e nevojshme, të ndaleni. Vëmendje e veçantë duhet t'i kushtoni lëvizjes së papritur të fëmijëve nga trotuari drejt rrugës. Gjithashtu, nuk duhet të parakaloni mjetet që kanë ndaluar për t'i dhënë përparësi fëmijëve që kapërcejnë rrugën.



## KAFSHË SHTËPIAKE TË LIRA

Kjo tabelë paralajmëron një pjesë rruge ku mund të shfaqen kafshë shtëpiake. Është e nevojshme t'i kushtoni vëmendje kafshëve shtëpiake në rrugë, duke ngadalësuar shpejtësinë dhe, nëse është e nevojshme, të ndaloni mjetin për t'i lejuar të kalojnë.



## KAFSHË TË EGRA TË LIRA

Ky sinjal vertikal rreziku paralajmëron një pjesë rruge ku mund të shfaqen kafshë të egra. Është e nevojshme t'i kushtoni vëmendje kafshëve të egra në rrugë, duke ngadalësuar shpejtësinë dhe, nëse është e nevojshme, të ndaloni mjetin për t'i lejuar të kalojnë.



## DREJTIM QARKULLIMI I DYFISHTË

Ky sinjal paralajmëron se rruga që më parë ishte me një drejtim lëvizjeje, bëhet me dy drejtime lëvizjeje. Në prani të kësaj tablele, duhet të tregoni kujdes me manovrën e parakalimit, për shkak të mjeteve që vijnë në drejtimin e kundërt.



## QARKULLIM RROTULLUES

Kjo tabelë paralajmëron një kryqëzim urban ose interurban, të rregulluar me rrethrotullim. Cilido që kërkon të kthehet, duhet të lëvizë përreth qendrës së kryqëzimit, sipas drejtimin të shigjetave. Në qendrat e banuara, rrethrotullimet përdoren nëse e kërkojnë normat e sigurisë në qarkullim.



## DALJE NË MOL OSE NË PENDË (PRITË)

Sinjali paralajmëron rrezikun e rënies në ujë, pasi rruga del në një mol, digë, pritë lumi apo kanal. Ky sinjal mund të plotësohet nga një sinjal i ndriçuar me një ose dy drita të kuqe. Në prani të tij, duhet të ulni shpejtësinë dhe të bëni kujdes të veçantë kur kryeni manovrën e lëvizjes prapa.



## MATERIALE TË PAQËNDRUESHME NË RRUGË

Kjo tabelë paralajmëron praninë e mbetjeve të ndryshme mbi sipërfaqen e rrugës. Të tilla mund të jenë çakulli, zhavorri, granili ose materiale të tjera të paqëndrueshme, që mund të zvogëlojnë rrezikshëm bashkëveprimin e gomave me rrugën ose të godasin mjetet dhe kalimtarët në afërsi. Ky sinjal ju detyron të ulni shpejtësinë dhe të ruani një distancë sigurie më të madhe me mjetet që ju paraprijnë.



## RËNIE GURËSH NË TË MAJTË

Ky sinjal rreziku i paraprind një pjese rruge ku ekziston rreziku i rënies së gurëve dhe shkëmbinjve nga ana e majtë. Karrexhata mund të jetë pjesërisht e zënë nga gurë, masa dheu apo shkëmbinj dhe ju detyron të ulni shpejtësinë, për të shmangur përplasjen me mbetjet e mundshme në rrugë.



## RËNIE GURËSH NË TË DJATHTË

Njësoj si sinjali i mësipërm i rrezikut, sinjali në figurë i paraprind një pjese rruge ku ekziston rreziku i rënies së gurëve dhe shkëmbinjve nga ana e djathtë. Karrexhata mund të jetë pjesërisht e zënë nga gurë, masa dheu apo shkëmbinj dhe ju detyron të ulni shpejtësinë, për të shmangur përplasjen me mbetjet e mundshme në rrugë.



## SEMAFOR

Ky sinjal paralajmëron një impiant semaforik, brenda ose jashtë qendrave të banuara, me vendosje vertikale ose horizontale të fenerëve. Si rregull, jashtë qendrave të banuara tabela vendoset 150 metra përpara impiantit semaforik. Sinjali tregon se duhet të ulni shpejtësinë dhe, nëse është e nevojshme, të ndaloni për të zbatuar komandat e impiantit semaforik.



## MJET FLUTURUES

Ky sinjal ndeshet në rrugët në afërsi të aeroporteve dhe paralajmëron mundësinë e zhurmës ose dritës së fortë, të shkaktuar nga ulja ose ngritja e mjeteve fluturuese. Këshillohet kujdes për shkak të shqetësimit që mund të sjellë zhurma ose verbimit të përkohshëm të shkaktuar nga drita e mjeteve që fluturojnë në kuota të ulëta.



## ERË E FORTË ANËSORE

Kjo tabelë paralajmëron mundësinë e erërave të forta anësore në dalje të tuneleve, të një rruge mbi urë, në fundin e një traseje apo në ambiente të ngjashme me to. Sinjali paralajmëron gjithashtu rrezikun që i kanoset mjeteve me karroceri të mbyllur me tenda ose atyre me rimorkio, nga era e fortë. Këshillohet të vijoni me kujdes, duke ulur shpejtësinë dhe duke shtrënguar timonin me të dyja duart.



## RREZIK ZJARRI

Ky sinjal tërheq vëmendjen rreth rrezikut të rënies së zjarrit në zonat pyjore ose njofton afrimin me vende që paraqesin rrezik të madh për shkak të rënies së zjarreve. Sinjali na detyron të jemi të kujdesshëm dhe të mos hedhim objekte që mund të shkaktojnë ndezjen e zjarrit.



## RREZIQE TË TJERA

Tabela paralajmëron një rrezik të ndryshëm nga ata të trajtuar në sinjalet e tjera të rrezikut. Ajo shoqërohet detyrimisht me një panel plotësues, që saktëson natyrën e rrezikut. Si normë sjelljeje, duhet të ulni shpejtësinë dhe të rrisni kujdesin, pasi po i afroheni një zone me rrezik në qarkullim.



## ◆ SINJALET URDHËRUESE

Objekt i kësaj teme është grupi i dytë i sinjaleve vertikale, ose ndryshe, Sinjalet Urdhëruese. Këto sinjale njoftojnë detyrimet, ndalimet dhe kufizimet, të cilave duhet t'u nënshtrohen përdoruesit e rrugës. Pjesë e sinjaleve urdhëruese janë edhe Sinjalet e Ndalimit. Ato ndalojnë ose kufizojnë kalimin e të gjithë mjeteve apo të disa kategorive prej tyre, ose vendosin kufizime mbi shpejtësinë e udhëtimit, manovrat e parakalimit, drejtimin e përcaktuar të lëvizjes, etj.

Sinjalet e ndalimit kanë formë rrethore dhe ndahen në dy grupe: sinjale ndalimi të përgjithshme dhe sinjale ndalimi të veçanta. Sinjalet e përgjithshme i drejtohen të gjithë mjeteve rrugore, ndërsa sinjalet e veçanta janë ato që i drejtohen një apo disa kategorive specifike të përdoruesve të rrugës.

## 1. Sinjalet e ndalimit

### NDALIM QARKULLIMI

Ky sinjal ndalon qarkullimin e të gjitha mjeteve rrugore, në të dyja drejtimet e lëvizjes. Për këtë arsye, sinjali vendoset në të dyja hyrjet e rrugës. Në rrugët ku vepron, lejohet qarkullimi vetëm për këmbësorët. Sinjali mund të ketë vlefshmëri të kufizuar për mjete të ndryshme, apo në orare të caktuara, kur shoqërohet me panelin plotësues përkatës.

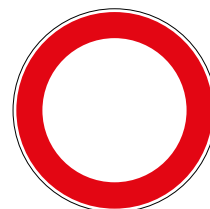

### NDALIM KALIMI

Tabela "Ndalim Kalimi" vendoset në fillim të një rruge dhe ndalon hyrjen për të gjitha mjetet në atë anë të rrugës në të cilën është vendosur, ndërkohë që lejon hyrjen dhe lëvizjen nga ana tjetër e rrugës. Sinjali është i vlefshëm ditën dhe natën, pa kufizime kohore.





## NDALIM PARAKALIMI

Ky sinjal ndalon parakalimin e të gjitha mjeteve, përveç atyre me dy rrota. Dy automjete nuk mund ta parakalojnë njëra-tjetrën, edhe nëse nuk e kapërcejnë vijën gjatësore të pandërprerë të rrugës gjatë manovrës së parakalimit. Gjithashtu, kush drejton një motoçikletë nuk mund të parakalojë një autoveturë. Sinjali mund të bashkërendohet me panele plotësuese. Ai ndeshet në rrugët urbane dhe interurbane.



## LARGËSIA MINIMALE E DETYRUESHME

Ky sinjal detyron mjetet rrugore të ruajnë një distancën sigurie prej të paktën 70 metrash mes tyre.



## KUFIZIMI MAKSIMAL I SHPEJTËSISË

I shprehur në km/orë, ky sinjal tregon shpejtësinë maksimale të lejuar në një rrugë të caktuar. Ky kufizim vlen për të gjitha mjetet që lejohet të qarkullojnë në atë rrugë. Vlefshmëria fillon menjëherë pas tabelës, e cila ju detyron të qarkulloni me shpejtësi më të vogël ose të barabartë me shpejtësinë e treguar. Mund të gjendet edhe në rrugët interurbane, ose në autostrada në rastet kur ka punime në rrugë.



## NDALIM I SINJALIZIMIT ZANOR

Kjo tabelë ndalon përdorimin e pajisjes së sinjalizimit zanor (borisë), me përjashtim të rasteve të rrezikut të papritur, kur transportohen persona të aksidentuar apo të sëmurë rëndë. Boria përdoret vetëm për të rritur sigurinë në rrugë. Përdorimi i saj kur ka radhë trafiku, bllokime në rrugë apo situata të ngjashme me to, është e gabuar.



## NDALIM PARAKALIMI PËR MJETET E RËNDA, ME NGARKESË TË PLOTË MBI 3,5 TONË

Ky sinjal ndalon manovrën e parakalimit për mjetet e transportit të mallrave, kamionët, kamionët me rimorkio dhe komplekset e artikuluara, me peshë maksimale me ngarkesë mbi 3,5 tonë. Lejohet parakalimi për mjetet e tjera, përfshirë autobusët apo autokampet, me peshë maksimale me ngarkesë mbi 3,5 tonë.



## NDALIM QARKULLIMI PËR MJETET QË TËRHIQEN NGA KAFSHË

Kjo tabelë ndalon qarkullimin e mjeteve të tërhequra nga kafshë, edhe nëse këto mjete janë të pajisura me goma. Lejohet qarkullimi për të gjitha mjetet e tjera, përfshirë edhe ato që tërhiqen me krahë.



## NDALIM QARKULLIMI PËR KËMBËSORË

Sinjali në figurë ndalon qarkullimin e këmbësorëve në rrugën ku është vendosur. Përveç rasteve ku cilësohet e kundërta, lejohet qarkullimi i të gjitha llojeve të mjeteve rrugore. Tabela mund të ndeshet në autostrada dhe tunele.



## NDALIM QARKULLIMI PËR BIÇIKLETA

Ky sinjal urdhëron ndalimin e qarkullimit për biçikletat në rrugën ku është vendosur. Përveç rasteve ku cilësohet e kundërta, lejohet qarkullimi i këmbësorëve dhe i të gjithë mjeteve rrugore.





### **NDALIM QARKULLIMI PËR MOTOÇIKLETA**

Ky sinjal urdhëron ndalimin e qarkullimit për gjithë llojet e motoçikletave. Përveç rasteve kur përcaktohet e kundërta, lejohet qarkullimi i gjithë llojeve të tjerë të mjeteve rrugore, përfshirë këtu edhe mjetet me dy rrota, si biçikletat apo ciklomotorët.



### **NDALIM QARKULLIMI PËR MJETET ME KRAHË**

Në prani të kësaj tablele, ndalohet qarkullimi i karrocave që shtyhen ose tërhiqen nga njerëzit. Megjithatë, lejohet qarkullimi i këmbësorëve dhe i të gjithë llojeve të mjeteve rrugore.



### **NDALIM QARKULLIMI PËR TË GJITHA AUTOMJETET**

Ky sinjal urdhëron ndalimin e qarkullimit për të gjitha automjetet, përfshirë këtu edhe motomjetet me tri dhe katër rrota. Në prani të këtij sinjali, lejohet të qarkullojnë vetëm mjetet me motor me dy rrota, biçikletat, karrocet dhe mjetet e tjera pa motor.



### **NDALIM QARKULLIMI PËR AUTOBUSËT**

Kjo tabelë ndalon qarkullimin për autobusët. Përveç rasteve kur përcaktohet ndryshe, lejohet qarkullimi i këmbësorëve dhe i të gjithë llojeve të tjera të mjeteve rrugore.



### **NDALIM QARKULLIMI PËR MJETET ME NGARKESË TË PLOTË MBI 3,5 TONË**

Ky sinjal ndalon qarkullimin e mjeteve për transport mallrash si kamionët, autotrenat dhe automjetet e artikuluar, peshë me ngarkesë të plotë e të cilave kalon 3,5 ton. Tabela lejon qarkullimin e autobusëve dhe të autokampeve, edhe kur ato kanë peshë maksimale me ngarkesë më të madhe se 3,5 tonë. Tabela mund të shoqërohet nga një panel plotësues, që përcakton peshën e lejuar për qarkullim (më e vogël apo më e madhe se 3,5 tonë).



### **NDALIM QARKULLIMI PËR MJETET ME NGARKESË TË PLOTË MBI 6,5 TONË**

Ky sinjal ndalon qarkullimin e automjeteve për transport mallrash, kamionëve, kamionëve me rimorkio, automjeteve të artikuluar, mjeteve për përdorim të veçantë, etj., peshë me ngarkesë të plotë e të cilave kalon vlerën e treguar në sinjal (në këtë rast, 6,5 tonë). Tabela lejon qarkullimin autokampeve, autoambulancave, dhe autobusëve, edhe kur këto e kalojnë kufirin e lejuar të peshës së treguar në sinjal.



### **NDALIM QARKULLIMI PËR MJETET ME MOTOR QË TËRHEQIN NJË RIMORKIO**

Kjo tabelë urdhëron ndalimin e qarkullimit për të gjitha mjetet me motor që tërheqin një rimorkio, të tillë si kamionë, autobusë me rimorkio dhe automjete të artikuluar. Lejohet qarkullimi i mjeteve që tërheqin karrel, pasi karreli quhet pjesë përbërëse e mjetit. Tabela mund të shoqërohet me sinjal plotësues, që tregon peshën e rimorkios përtej së cilës ndalohet qarkullimi.



## NDALIM QARKULLIMI PËR MAKINAT BUJQËSORE

Në prani të këtij sinjali, ndalohet qarkullimi i makinave bujqësore, qofshin këto me ose pa rimorkio. Përveç rasteve ku përcaktohet e kundërta, lejohet qarkullimi për të gjithë llojet e tjera të mjeteve rrugore.



## NDALIM QARKULLIMI PËR MJETET QË TRANSPORTOJNË MALLRA TË RREZIKSHME

Ky sinjal urdhëron ndalimin e qarkullimit të mjeteve që transportojnë mallra të rrezikshme. Të tilla konsiderohen, për shembull, lëndët hidrokarbure, acidet, lëndët radioaktive, materialet toksike, etj.



## NDALIM QARKULLIMI PËR MJETET QË TRANSPORTOJNË LËNDË PLASËSE OSE PRODUKTE LEHTËSISHT TË NDEZSHME

Kjo tabelë ndalon qarkullimin e mjeteve që transportojnë lëndë plasëse ose produkte lehtësisht të ndezshme. Kjo nuk i referohet karburantit në depozitën e mjetit, që shërben për lëvizjen e tij.



## NDALIM QARKULLIMI PËR MJETET QË TRANSPORTOJNË PRODUKTE QË BASHKËVEPROJNË DHE NDOTIN UJIN

Ky sinjal ndalon qarkullimin e mjeteve që transportojnë substanca ose lëndë që mund të ndotin ujin (si, për shembull, nafta bruto). Ky kufizim nuk përfshin qarkullimin e autocisternave bosh, apo atyre që transportojnë ujë dhe lëndë të tjera që nuk e ndotin ujin.



## NDALIM QARKULLIMI PËR MJETET QË KALOJNË GJERËSINË 2,30 METRA

Ky sinjal ndalon qarkullimin e mjeteve që kanë gjerësi më të madhe se ajo e shënuar në tabelë (në këtë rast, 2,30 metra). Rregulli vlen për të gjitha llojet e mjeteve, me dhe pa motor, që kanë gjerësi më të madhe se ajo e shënuar. Tabela vendoset në rrugët urbane dhe interurbane, si dhe përpara një ngushtimi rruge.



## NDALIM QARKULLIMI PËR MJETET OSE KOMPLEKSIN E MJETEVE QË KALOJNË LARTËSINË 3,50 METRA

Kjo tabelë urdhëron ndalimin e qarkullimit për mjetet që kalojnë lartësinë e shënuar në të (në këtë rast, 3,50 metra), lartësi kjo e matur nga plani rrugës. Tabela mund të ndeshet në qendrat e banuara dhe jashtë tyre, kudo që rruga kalon poshtë urave apo pengesave që kufizojnë lartësinë nga toka.



## NDALIM QARKULLIMI PËR MJETET OSE KOMPLEKSIN E MJETEVE QË KALOJNË GJATËSINË 10 METRA

Ky sinjal vendoset kryesisht në rrugët malore, në prani të kthesave të ngushta. Ai urdhëron ndalimin e qarkullimit për gjithë llojet e mjeteve që kalojnë gjatësinë e treguar në sinjal (në këtë rast, 10 metra), përfshirë këtu autobusët, komplekset e mjeteve, kamionët me rimorkio ose mjetet që tërheqin një rulotë.



## NDALIM QARKULLIMI PËR MJETET QË KALOJNË MASËN 7,0 TONË

Tabela në figurë ndalon lëvizjen e gjithë mjeteve, përfshirë mjetet për transport udhëtarësh, pesha faktike e të cilave kalon vlerën e treguar në tabelë (në këtë rast, 7,0 tonë). Ky sinjal i referohet vetëm peshës faktike të mjetit në çastin e qarkullimit dhe jo peshës me ngarkesë të plotë, të treguar në lejen e qarkullimit. Tabela mund të vendoset përpara një ure, ku pesha e mjeteve mund të rrezikojë strukturën mbajtëse, duke shkaktuar dëme ose shembje. Mund të shoqërohet me një panel plotësues, që tregon numrin e mjeteve që mund të kalojnë njëkohësisht mbi urë.



## NDALIM QARKULLIMI PËR MJETET QË KALOJNË MASËN PËR AKS 6,5 TONË

Në prani të këtij sinjali, ndalohet qarkullimi për të gjithë mjetet, pesha në aksin më të ngarkuar e të cilave është me e lartë se vlera e treguar në tabelë (në këtë rast, 6,5 tonë). Sinjali i referohet peshës faktike për aks në çastin e qarkullimit dhe jo peshës me ngarkesë të plotë të treguar në lejen e qarkullimit. Tabela mund të vendoset përpara një ure dhe mund të shoqërohet me një panel plotësues, që tregon numrin e mjeteve që mund të kalojnë njëkohësisht mbi urë.



## NDALIM QARKULLIMI PËR KATEGORI TË ÇAKTUARA MJETESH

Ky sinjal vertikal ndalon qarkullimin për kategoritë e mjeteve të treguara në figurë, në këtë rast, kamionë me rimorkio dhe komplekse mjeteshe të artikuluara kokë-tërheqëse me trailer. Të gjithë kategoritë e tjera të mjeteve, përveç atyre të treguara në sinjal, mund të qarkullojnë normalisht.

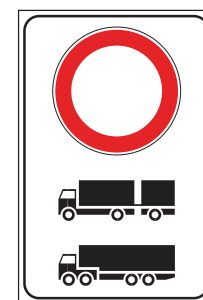

## RRUGË E LIRË

Kjo tabelë tregon fundin e gjithë urdhrave të ndalimit apo kufizimet e vendosura më parë në atë pjesë të rrugës dhe hyrjen në fuqi të rregullave të përgjithshme të qarkullimit.

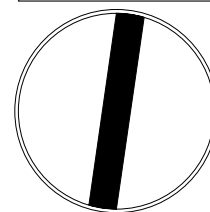

## FUNDI I KUFIZIMIT TË SHPEJTËSISË

Sinjali në figurë tregon fundin e kufirit maksimal të shpejtësisë, që ishte në fuqi më parë. Përtej kësaj table, mund të qarkullohet me shpejtësi më të madhe se ajo e treguar në të, por pa e tejkaluar kufirin maksimal të shpejtësisë që i përket asaj kategorie rruge. Kështu, nëse sinjali është i vendosur në një rrugë interurbane kryesore, nuk mund të tejkalohet shpejtësia maksimale 90 km/orë.



## FUNDI I NDALIMIT TË PARAKALIMIT

Kjo tabelë tregon fundin e ndalimit të parakalimit që ishte në fuqi më parë. Sinjali tregon vendin në të cilin mbaron ndalimi i parakalimit për të gjitha mjetet. Pas tij lejohet parakalimi brenda kushteve të sigurisë rrugore.

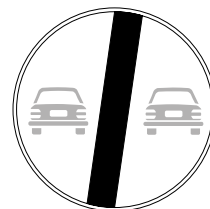

## FUNDI I NDALIMIT TË PARAKALIMIT PËR MJETET E RËNDA, ME NGARKESË TË PLOTË MBI 3,5 TONË

Sinjali tregon fundin e ndalimit të parakalimit, që ishte në fuqi më parë. Kjo tabelë i referohet fundit të ndalimit të parakalimit për mjetet e transportit të mallrave, kamionët, kamionët me rimorkio dhe komplekset e artikuluara, me peshë maksimale me ngarkesë mbi 3,5 tonë. Pra, kjo tabelë lejon mjetet e sipërpërmendura të parakalojnë një autoveturë, kamion, autobus, etj.

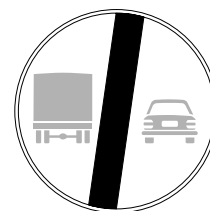

## NDALIM PUSHIMI

Kjo tabelë tregon vendet ku është i ndaluar pushimi i mjetit (lënia e mjetit të parkuar pa drejtues), por lejon qëndrimin e tij. Nëse nuk është i shoqëruar me panel plotësues, në qendrat e banuara sinjali është i vlefshëm nga ora 08.00 deri në orën 20.00, ndërsa jashtë qendrave të banuara është i vlefshëm 24 orë. Ky sinjal ka fuqi vepruese vetëm në atë anë të rrugës ku është vendosur. Vlefshmëria e sinjalit përfundon pas kryqëzimit të parë, nëse nuk përsëritet si sinjal, i shoqëruar me panelin plotësues të vazhdimësisë. Sinjali nuk vendoset në pjesë të rrugës ku është në fuqi rregulli i përgjithshëm i ndalimit të pushimit, si për shembull, në kthesa, kurrize rruge apo kryqëzime. Panelet plotësuese që shoqërojnë këtë sinjal janë panelet e kufizimit, fillimit, vazhdimimit dhe përfundimit.



## NDALIM QËNDRIMI

Kjo tabelë ndalon qëndrimin dhe pushimin e mjeteve, si dhe çdo ndërprerje të vullnetshme, qoftë edhe të përkohshme, të lëvizjes. Ndalimi i mjetit lejohet vetëm për shkaqe të detyrueshme të qarkullimit, si semafori me dritë të kuqe, radha e automjeteve për shkak të trafikut, etj. Si rregull, tabela ka vlefshmëri gjatë 24 orëve, për të gjitha llojet e mjeteve. Ajo vendoset në qendrat e banuara dhe jashtë tyre. Mund të shoqërohet me panele plotësuese, sipas rastit.



## PARKIM

Sinjali në figurë tregon një zonë të organizuar për pushimin e mjeteve për një kohë të pacaktuar, nëse nuk është sinjalizuar ndryshe. Mund të shoqërohet nga panele plotësuese, që tregojnë kufizimin e mundshëm në kohë, skemën e pozicionimit të mjeteve, kategoritë e lejuara ose të përjashtuara, vendet e rezervuara, etj.



## PARKIM ME PAGESË ME KOHË TË PAKUFIZUAR

Ky sinjal tregon një parkim me pagesë, pa kufizime në orare, i cili vlen për të gjitha llojet e mjeteve që lejohet të parkojnë në zonën ku vendoset sinjali.

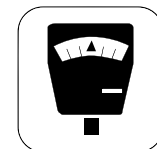

## PARKIM ME PAGESË ME KOHË TË KUFIZUAR

Ky sinjal tregon një vend parkimi me pagesë, me orare të përcaktuara. Me përfundimin e kohës së parkimit, drejtuesi i mjetit duhet të largojë mjetin ose të paguajë sërish për parkimin, në të kundërt i nënshtrohet gjobës për tejkalim të kohës së parkimit.



## PARALAJMËRIM PËR PARKIM

Kjo tabelë tregon vendndodhjen e një parkimi. Ai paralajmëron mjetet që vazhdojnë në drejtimin e shigjetës, për një zonë pushimi në afërsi. Paneli plotësues që shoqëron këtë sinjal, tregon distancën në të cilën gjendet parkimi (në këtë rast, 300 metra).



300 m

## RRUGË KALIMI

Ky sinjal tregon një pjesë rruge që shërben si hyrje në një garazh ose në një pronë private. Tabela ndalon pushimin e mjeteve përpara hyrjes, por lejon qëndrimin, kur ky nuk sjell pengesa dhe bllokim të qarkullimit. Në rast pushimi të mjetit përpara këtij sinjali, mund të bëhet lirimi i rrugës me tërheqje të forcuar të mjetit.



## PUSHIM I LEJUAR PËR KATEGORI TË VEÇANTA AUTOMJETESH

Sinjali në figurë lejon qëndrimin dhe pushimin e një kategorie të veçantë mjetesh. Këto mjete duhet të pajisen me shenja dalluese, që përkojnë me ato të vendosura në drejtkëndëshin në anën e djathtë të tabelës. Të tilla janë mjetet e personave me aftësi të kufizuara apo mjetet e ndihmës së shpejtë. Kjo tabelë nuk lejon pushimin e mjeteve të tjera, veç atyre të paraqitura në sinjal.



## RREGULLIME TË VENDQËNDRIMIT NË QENDRAT E BANUARA

Sinjali në figurë është një sinjal i përbërë; ai paraqet një rregullim të pushimit të mjeteve. E thënë ndryshe, sinjali lejon ose ndalon pushimin e mjeteve në varësi të orarit. Qëndrimi i mjeteve në prani të këtij sinjali është i lejuar.



## NDALIM PUSHIMI I PËRKOHSHËM

Ky sinjal vertikal vendoset në qendrat e banuara, në ato vende ku kryhet pastrimi mekanik i rrugës, dhe sinjalizon kufizimin e ndalimit dhe pushimit të mjeteve në ditët dhe orët e treguara në tabelë.



## 2 Sinjalet e detyrimit

Objekt i kësaj teme është grupi i dytë i Sinjaleve Urdhëruese, ose ndryshe, Sinjalet e Detyrimit. Sinjalet e Detyrimit kanë këtë emër sepse kanë fuqinë të imponojnë një detyrim ndaj përdoruesve të rrugës, si për shembull, ruajtjen e një drejtimi të caktuar udhëtimi, detyrimin e qarkullimit me zinxhirë, ruajtjen e një shpejtësie minimale, etj.. Sinjalet e Detyrimit kanë formë rrethore, përgjithësisht me sfond ngjyrë blu dhe mbishkrime të bardha. Përjashtim bëjnë rastet e veçanta, si për shembull, tabelat “Ndal! Policia”, “Ndal! Stacion” dhe “Ndal! Doganë”.

### DREJTIM I DETYRUAR DREJT

Ky sinjal tregon drejtimin e vetëm të lejuar për qarkullim. Vendoset në afërsi të një kryqëzimi, si në rrugët me një drejtim lëvizjeje, ashtu edhe në rrugët me dy drejtime. Sinjali ju detyron të vazhdoni vetëm drejt në kryqëzim dhe ndalon kthimin majtas ose djathtas. Ky sinjal nuk përjashton mundësinë që mjetet e tjera të afrohen nga drejtimi i kundërt i lëvizjes.



### DREJTIM I DETYRUAR MAJTAS

Sinjali në figurë tregon drejtimin e vetëm të lejuar për qarkullim. Gjendet në afërsi të një kryqëzimi, si në rrugët me një drejtim lëvizjeje, ashtu edhe në rrugët me dy drejtime. Sinjali ju detyron të ktheheni majtas.



### DREJTIM I DETYRUAR DJATHTAS

Ky sinjal tregon drejtimin e vetëm të lejuar për qarkullim. Gjendet në afërsi të një kryqëzimi, si në rrugët me një drejtim lëvizjeje, ashtu edhe në rrugët me dy drejtime. Sinjali ju detyron të ktheheni djathtas.



### PARALAJMËRIM PËR DREJTIM TË DETYRUAR DJATHTAS

Kjo tabelë paralajmëron për drejtim të detyruar djathtas. Tabela njofton se në kryqëzim nuk është e lejuar të vazhdoni lëvizjen drejt ose të ktheheni majtas. Gjendet në një largësi të caktuar nga kryqëzimi, si në rrugët me një drejtim lëvizjeje, ashtu edhe në ato me dy drejtime. Tabela ju detyron, pasi të përshkoni distancën e paracaktuar, të ktheheni djathtas në kryqëzim. Mund të shoqërohet me një sinjal plotësues, që tregon largësinë ku fillon detyrimi.



### PARALAJMËRIM PËR DREJTIM TË DETYRUAR MAJTAS

Kjo tabelë paralajmëron për drejtim të detyruar majtas. Tabela njofton se në kryqëzim nuk është e lejuar të vazhdoni lëvizjen drejt ose të ktheheni djathtas. Gjendet në një largësi të caktuar nga kryqëzimi, si në rrugët me një drejtim lëvizjeje, ashtu edhe në ato me dy drejtime. Tabela ju detyron, pasi të përshkoni distancën e paracaktuar, të ktheheni nga majtas në kryqëzim. Mund të shoqërohet me një sinjal plotësues, që tregon largësinë ku fillon detyrimi.



### PARALAJMËRIM PËR DREJTIM TË DETYRUAR PËR AUTOMJETET ME PESHË ME NGARKESË TË PLOTË MË TË MADHE SE 3,5 TONË

Ky sinjal vertikal paralajmëron kalim të detyruar nga e djathta për kategorinë e mjeteve të paraqitura në tabelë. Në këtë mënyrë, sinjali i ndalon mjetet e treguara në tabelë të vijnë drejt ose majtas.

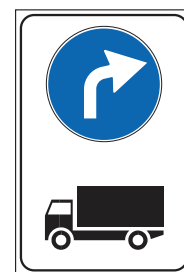

### DREJTIM I LEJUAR DJATHTAS DHE MAJTAS

Tabela në figurë tregon drejtimet e vetme të lejuara. Ajo vendoset në afërsi të një kryqëzimi, si në rrugët me një drejtim, ashtu edhe në rrugët me dy drejtime lëvizjeje. Në prani të kësaj tablele, jeni të detyruar të ktheheni djathtas ose majtas, ndërsa lëvizja drejt është e ndaluar.



### DREJTIM I LEJUAR DREJT DHE DJATHTAS

Tabela në figurë tregon drejtimet e vetme të lejuara. Ajo gjendet në afërsi të një kryqëzimi dhe ju detyron të vazhdoni lëvizjen drejt ose të ktheheni djathtas. Kthimi majtas është i ndaluar.



### DREJTIM I LEJUAR DREJT DHE MAJTAS

Tabela në figurë tregon drejtimet e vetme të lejuara. Ajo gjendet në afërsi të një kryqëzimi dhe ju detyron të vazhdoni lëvizjen drejt ose të ktheheni majtas. Kthimi djathtas është i ndaluar.



### KALIM I DETYRUAR NË TË MAJTË

Ky sinjal detyron drejtuesit e mjeteve të kalojnë në të majtë të një pengese, kantieri rrugor, trafikndarësi, shpëtuesi trafiku apo ishulli trafiku. Sinjali tregon se duhet kaluar majtas, duke lënë pengesën në të djathtë. Kalimi i pengesës nga e djathta është i ndaluar.



## KALIM I DETYRUAR NË TË DJATHTË

Ky sinjal detyron drejtuesit e mjeteve të kalojnë në të djathtë të një pengese, kantieri rrugor, trafikndarësi, shpëtuesi trafiku apo ishulli trafiku. Sinjali tregon se duhet kaluar djathtas, duke lënë pengesën në të majtë. Kalimi i pengesës nga e majta është i ndaluar.



## KALIMET E LEJUARA

Ky sinjal i tregon drejtuesit të mjetit kalimet e lejuara. Sinjali lejon kalimin nga e majta ose nga e djathta e një pengese, kantieri, trafikndarësi, ishulli trafiku apo shpëtuesi trafiku.



## QARKULLIM RRETHOR

Ky sinjal tregon praninë e një kryqëzimi, në të cilin lëvizja e mjeteve është e rregulluar me qarkullim rrethor. Sinjali detyron drejtuesit e mjeteve të lëvizin sipas drejtimit të shigjetave. Ai vendoset përpara hyrjes në kryqëzimin e organizuar me qarkullim rrethor.

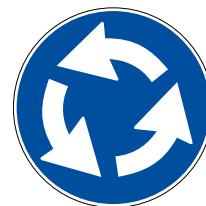

## KUFIZIM MINIMAL I SHPEJTËSISË

Kjo tabelë përshkruan kufirin minimal të shpejtësisë, poshtë të cilit është e ndaluar të udhëtosh. Pra, në prani të kësaj tabele jeni të detyruar të lëvizni me shpejtësi të barabartë ose me të madhe se shpejtësia e treguar në tabelë (në këtë rast, 30 km/orë), por duke respektuar kufirin maksimal të shpejtësisë që është në fuqi në atë rrugë. Për mjetet që nuk e arrijnë shpejtësinë e përcaktuar në tabelë, lëvizja në atë rrugë është e ndaluar.



## FUNDI I KUFIZIMIT MINIMAL TË SHPEJTËSISË

Kjo tabelë tregon fundin e kufirit minimal të shpejtësisë. Pra, përtej kësaj tabele mund të lëvizni edhe me shpejtësi me të ulët se ajo që kufizonte sinjali.



## ZINXHIRË TË DETYRUESHËM PËR DËBORË

Sinjali në figurë ju detyron të montoni zinxhirët e dëborës në rrotat aktive të mjetit, ose të përdorni goma dëborë, për të qarkulluar në rrugën ku është vendosur sinjali. Sinjali vendoset në rrugët me akull ose dëborë, ku kujdesi i lartë gjatë udhëtimit është i domosdoshëm.

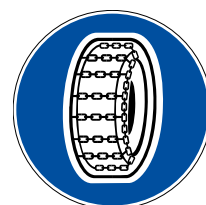

## RRUGË KALIMI PËR KËMBËSORË

Kjo tabelë tregon fillimin e një rruge ose zone të përcaktuar për qarkullimin e këmbësorëve.



## FUNDI I RRUGËS SË KALIMIT PËR KËMBËSORË

Tabela tregon fundin e rrugës ose zonës për këmbësorë. Nëse nuk specifikohet e kundërta, këmbësorët mund të vazhdojnë të qarkullojnë në rrugë pas kësaj tabele, së bashku me përdoruesit e tjerë të rrugës.





## RRUGË KALIMI PËR BIÇIKLETA

Ky sinjal tregon fillimin e një rruge, korsie, itinerari ose udhëkalimi të rezervuar për biçikletat. Ai ndalon qarkullimin për gjithë llojet e tjera të mjeteve.



## FUNDI I RRUGËKALIMIT PËR BIÇIKLETA

Ky sinjal tregon fundin e rrugës, korsisë ose zonës së rezervuar për biçikletat. Nëse nuk specifikohet e kundërta, përdoruesit e biçikletave mund të vazhdojnë të qarkullojnë në rrugë pas kësaj tabele, së bashku me gjithë përdoruesit e tjerë të rrugës.



## RRUGË KALIMI PËR BIÇIKLETA NGJITUR ME TROTUARIN

Tabela tregon fillimin e një rruge, piste apo korsie të rezervuar për qarkullimin e biçikletave, e cila ndodhet përkrah trotuarit ose rrugëkalimit për këmbësorë. Sinjali ndalon qarkullimin e mjeteve me motor.



## FUNDI I RRUGËKALIMIT PËR BIÇIKLETA NGJITUR ME TROTUARIN

Tabela tregon fundin e një rruge, piste apo korsie të rezervuar për qarkullimin e biçikletave, e cila ndodhet përkrah trotuarit apo rrugëkalimit për këmbësorë. Tabela nuk ndalon qarkullimin për këmbësorët apo për biçikletat, të cilat mund të vazhdojnë lëvizjen bashkë me përdoruesit e tjerë të rrugës.



## RRUGË KALIMI PËR KËMBËSORË DHE BIÇIKLETA

Ky sinjal tregon fillimin e një rruge, një zone, një piste apo një korsie të rezervuar për qarkullimin e përbashkët të këmbësorëve dhe biçikletave. Në këtë hapësirë është i ndaluar qarkullimi i mjeteve me motor.



## FUNDI I RRUGËKALIMIT PËR KËMBËSORË DHE BIÇIKLETA

Ky sinjal tregon fundin e një rruge, një zone, një piste apo një korsie të rezervuar për qarkullimin e përbashkët të këmbësorëve dhe biçikletave. Nëse nuk specifikohet e kundërta, përtej këtij sinjali lejohet qarkullimi për këmbësorët dhe biçikletat, të cilat mund të vazhdojnë lëvizjen bashkë me përdoruesit e tjerë të rrugës.



## RRUGË KALIMI E REZERVUAR PËR KAFSHË ME SHALË OSE NGARKESË

Sinjali tregon fillimin e një rruge, piste, kalimi apo korsie të rezervuar për kuajt e shalës dhe të ngarkesës. Ky sinjal ndalon qarkullimin e gjithë mjeteve të tjera, përfshirë biçikletat dhe mjetet e tërhequra nga kafshët.



## FUNDI I RRUGËKALIMIT TË REZERVUAR PËR KAFSHË ME SHALË OSE NGARKESË

Sinjali tregon fundin e një rruge, piste, kalimi apo korsie të rezervuar për kuajt e shalës dhe të ngarkesës. Ai nuk e ndalon qarkullimin e kuajve të shalës përtej sinjalit; pas sinjalit, ky qarkullim bëhet së bashku me përdoruesit e tjerë të rrugës, sipas rregullave të përgjithshme të qarkullimit.



## NDAL! DOGANA

Kjo tabelë tregon një zonë doganore, ku duhet të ndaloni për t'iu nënshtruar një kontrolli doganor, edhe kur nuk transportoni mallra apo sende që duhen deklaruar.



## NDAL! POLICIA

Kjo tabelë ndeshet në afërsi të një postblloku të ngritur nga Policia dhe përsëritet deri në vendin e ndalimit. Në prani të tij jeni të detyruar të ndaloni, edhe nëse nuk keni marrë udhëzim me tabelë nga punonjësi i Policisë.



## NDAL! STACION

Ky sinjal vendoset në afërsi të hyrjes në autostradë dhe paraqet detyrimin për të ndaluar përpara hyrjeve të kontrolluara të autostradave, për të marrë biletën ose për të kryer pagesat.



## KUFI SHETËROR ME NJË VEND TË KOMUNITETIT EVROPIAN

Sinjali në figurë tregon kufirin e një shteti anëtar të Komunitetit Ekonomik Evropian (CEE). Për këtë arsye, sinjali vendoset në rrugën apo autostradën që çon drejt kufirit të tij. Ky sinjal zëvendëson sinjalin “NDAL! DOGANA”. Ai detyron drejtuesit të ndalen për kontroll doganor, kur vijnë nga një shtet që nuk është anëtar i CEE; kur kufiri është mes dy vendeve të CEE-së, drejtuesit nuk janë të detyruar të ndalojnë për kontroll doganor. Tabela mund të shoqërohet me një panel plotësues, që tregon distancën nga pika kufitare.



## 3 Sinjalet e përparësisë

Sinjalet e Përparësisë, të cilat i marrim në shqyrtim në vijim, bëjnë pjesë tek Sinjalet Urdhëruese. Sinjalet e Përparësisë njoftojnë detyrimin për t'i dhënë përparësi mjeteve të tjera, edhe nëse vijnë nga e majta, ose njoftojnë drejtuesin për të drejtën e tij të përparësisë ndaj mjeteve që vijnë nga rrugët e tjera. Kjo e drejtë nuk i përjashton drejtuesit e mjeteve nga detyrimi për të treguar kujdes në rrugë.

Sinjalet e Përparësisë nuk kanë një formë karakteristike; ato mund të marrin forma të ndryshme, si trekëndore, rrethore e madje edhe tetëkëndore.

### JEP PËRPARËSI

Ky sinjal ju njofton se duhet t'i jepni përparësi mjeteve nga e majta dhe e djathta, të cilat qarkullojnë në rrugën që kryqëzohet me rrugën ku po udhëtoni. Tabela gjendet në rrugët dytësore, urbane apo interurbane, që nuk kanë të drejtë përparësie, si dhe në rrugët apo mbikalimet rrugore që çojnë në autostradë (korsitë hyrëse). Ajo vendoset në distancën 25 metra nga kryqëzimi. Në rrugët interurbane paraprihet nga sinjali “Paralajmërim për të dhënë përparësi” (shih më poshtë). Sinjali është i vlefshëm edhe në kryqëzimet e rregulluara me semafor, në kohën kur semafori nuk është në funksion. Si normë sjelljeje, në prani të këtij sinjali duhet të shtoni kujdesin, me qëllim që të shmangni çdo rrezik për aksident. Gjithashtu, duhet të ulni shpejtësinë dhe, nëse është e nevojshme, të ndaloni e të jepni përparësi.



## PARALAJMËRIM PËR TË DHËNË PËRPARËSI

Ky sinjal ju njofton se do të ndesheni me sinjalin “Jep përparësi”. Shoqërohet me panelin plotësues, që tregon largësinë nga kryqëzimi. Sinjali tregon se rruga ku po lëvizni nuk ka të drejtë përparësie. Si normë sjelljeje, në prani të këtij sinjali duhet të ulni shpejtësinë dhe, nëse është e nevojshme, të ndaloni e të jepni përparësi.



## NDAL DHE JEP PËRPARËSI

Kjo tabelë ju kërkon detyrimisht të ndaloni përpara vijës tërthore të ndalimit në kryqëzim, për të verifikuar nëse ka lëvizje mjeteve apo këmbësorësh në rrugë. Sinjali ju detyron gjithashtu t'i jepni përparësi mjeteve që vijnë nga e majta ose e djathta. Vendoset përpara kryqëzimit, veçanërisht në rastet e kryqëzimeve të rrezikshme ose me fushëpamje të ulët. Sinjali është i vlefshëm edhe në kryqëzimet e rregulluara me semafor, në kohën kur semafori nuk është në funksion.



## PARALAJMËRIM PËR TË NDALUAR DHE PËR TË DHËNË PËRPARËSI

Ky sinjal paralajmëron se pas tij do të ndesheni me sinjalin “Ndalo dhe jep përparësi”. Shoqërohet me panelin plotësues që tregon largësinë nga kryqëzimi. Ky sinjal ju njofton se po afroheni në një kryqëzim ku është vendosur sinjali “Stop” dhe ju bën të ditur se duhet të ndaloni për të dhënë përparësi majtas e djathtas.



## KRYQËZIM ME PËRPARËSI NGA E DJATHTA

Tabela në figurë paralajmëron një kryqëzim ku është në fuqi rregulli i përgjithshëm i përparësisë nga e djathta. Ky sinjal nuk vendoset në rrugët që kanë të drejtë përparësie. Si rregull, sinjali gjendet 150 metra përpara kryqëzimit, kryesisht në rrugë interurbane. Si normë sjelljeje, në prani të këtij sinjali duhet të ulni shpejtësinë dhe t'i jepni përparësi në kryqëzim mjeteve që vijnë nga e djathta, duke u siguruar se mjetet që vijnë nga e majta ju kanë dhënë përparësi.



## JEP PËRPARËSI NË RRUGË ME NJË KALIM TË ALTERNUAR

Ky sinjal përparësie vendoset në ngushtimet e rrugëve me dy drejtime lëvizjeje, ku dy mjetet që shkëmbehen nuk mund të kalojnë dot njëkohësisht, për shkak të ngushtimit të karrexhatës prej punimeve në rrugë, dëmtimit të rrugës, etj. Në këtë rast, mbaron përkohësisht drejtimi i dyfishtë i lëvizjes dhe gjendeni përpara një rrugë me një kalim të alternuar. Sinjali tregon detyrimin për t'i dhënë përparësi fluksit të trafikut që vjen nga drejtimi i kundërt me drejtimin tuaj të lëvizjes. Si normë sjelljeje, në prani të këtij sinjali duhet të ulni shpejtësinë dhe, nëse është nevoja, të ndaloni për t'i dhënë përparësi mjeteve që vijnë përballë.



## E DREJTA E PËRPARËSISË

Ky sinjal tregon fillimin e një rrugë urbane apo interurbane, që gëzon të drejtën e përparësisë. Mund të shfaqet edhe në përmasa të reduktuara, i bashkërenduar me panele plotësuese. Edhe pse ju jep të drejtën e përparësisë në rrugë, kjo e drejtë nuk ju përjashton nga detyrimi për të treguar kujdes maksimal. Gjatë lëvizjes në kryqëzime duhet gjithsesi të siguroheni se mjetet që kërkojnë të hyjnë në rrugë nga e majta apo nga e djathta, ju kanë dhënë përparësi. Ky sinjal nuk vendoset në autostrada.

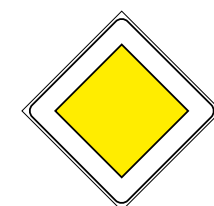

## FUNDI I TË DREJTËS SË PËRPARËSISË

Sinjali tregon se rruga nuk gëzon më të drejtën e përparësisë. Pas këtij sinjali hyjnë në fuqi rregullat e përgjithshme të përparësisë: në kryqëzim duhet t'i jepni përparësi mjeteve që vijnë nga e djathta juaj. Në rastet kur në kryqëzim është vendosur sinjali "Jep përparësi" apo "Stop", duhet t'i jepni përparësi të gjithë mjeteve që vijnë nga e majta apo e djathta. Si normë sjelljeje, në prani të këtij sinjali duhet të tregoni kujdes të shtuar, pasi nuk kemi më të drejtë përparësie në vijimin e rrugës.

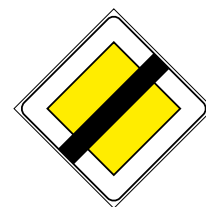

## KRYQËZIM ME TË DREJTË PËRPARËSIE

Kjo tabelë paralajmëron kryqëzimin e një rruge kryesore me një rrugë dytësore, ku mjetet që lëvizin në rrugën kryesore kanë përparësi ndaj mjeteve që vijnë nga rrugët dytësore. Tabela e humb fuqinë e saj kur kryqëzimi rregullohet nga polici i trafikut.



## KRYQËZIM NË FORMË "T" NGA E MAJTA, ME TË DREJTË PËRPARËSIE

Sinjali në figurë paralajmëron një kryqëzim në formë "T", në të cilin një rrugë kryesore kryqëzohet me një rrugë dytësore nga e majta. Si normë sjelljeje, në prani të këtij sinjali duhet të tregoheni të kujdesshëm dhe të siguroheni se mjetet që vijnë nga rruga dytësore ju kanë dhënë të drejtë përparësie.



## KRYQËZIM NË FORMË "T" NGA E DJATHTA, ME TË DREJTË PËRPARËSIE

Në mënyrë analoge me sinjalin e mësipërm, tabela në figurë paralajmëron një kryqëzim në formë "T", në të cilin një rrugë kryesore kryqëzohet me një rrugë dytësore nga e djathta. Në prani të këtij sinjali duhet të tregoheni të kujdesshëm dhe të siguroheni se mjetet që vijnë nga rruga dytësore ju kanë dhënë të drejtë përparësie.



## HYRJE NGA E DJATHTA

Ky sinjal paralajmëron mjetet që lëvizin në rrugën kryesore se do të përballen me një hyrje me korsi përshpejtimi në të djathtë të rrugës kryesore. Sinjali ju këshillon të kontrolloni shpejtësinë, të tregoni kujdes gjatë lëvizjes dhe të siguroheni se mjetet që vijnë nga e djathta po ju japin përparësi.



## HYRJE NGA E MAJTA

Në këtë rast, sinjali në figurë paralajmëron mjetet që lëvizin në rrugën kryesor se do të përballen me një hyrje me korsi përshpejtimi në të majtë të rrugës kryesore. Ky sinjal ju këshillon të kontrolloni shpejtësinë, të tregoni kujdes gjatë lëvizjes dhe të siguroheni se mjetet që vijnë nga e majta po ju japin përparësi.



## E DREJTË PËRPARËSIE NË RRUGËT ME NJË KALIM TË ALTERNUAR

Ky sinjal përparësie vendoset në ngushtimet e rrugëve me dy drejtime lëvizjeje, ku dy mjetet që shkëmbehen nuk mund të kalojnë dot njëkohësisht, për shkak të ngushtimit të karrexhatës prej punimeve në rrugë, dëmtimit të rrugës, etj. Në këtë rast, mbaron përkohësisht drejtimi i dyfishtë i lëvizjes dhe gjendeni përpara një rruge me një kalim të alternuar. Sinjali tregon se keni të drejtën e përparësisë ndaj fluksit të trafikut që vjen nga drejtimi i kundërt me drejtimin tuaj të lëvizjes.



## 2.2 Sinjalet horizontale dhe sinjalet që tregojnë pengesa

Sinjalet horizontale përfshijnë gjithë vijëzimet, shkrimet dhe simbolet e vizatuara mbi sipërfaqen e rrugës. Funkzioni i tyre kryesor është plotësimi i sinjaleve vertikale. Megjithatë, sinjalet horizontale kanë edhe vlerë autonome, falë udhëzimeve që i japin përdoruesve të rrugës, me qëllim rregullimin e qarkullimit rrugor. Sinjalet horizontale mund të kenë ngjyrë të bardhë, të verdhë, të kaltër ose të verdhë të kombinuar me të zezë. Ato ndahen në:

- ▶ vija gjatësore;
- ▶ vija tërthore;
- ▶ vendkalime këmbësorësh ose biçikletash;
- ▶ shigjeta drejtuese;
- ▶ shkrime dhe simbole;
- ▶ vija kufizuese për vendet e qëndrimit ose për vendqëndrimet e rezervuara;
- ▶ ishuj trafiku ose sinjalizim paraprak për pengesa brenda karrexhatës;
- ▶ vija kufizuese të stacioneve të qëndrimit të mjeteve të transportit publik;
- ▶ sinjale të tjera të parashikuara nga aktet ligjore.

Në këtë temë do të shqyrtojmë pikësepari vijat gjatësore, të cilat mund të gjenden përgjatë aksit të rrugës (në qendër të karrexhatës), ose në kufijtë e saj anësorë.

### VIJA GJATËSORE E MESIT TË KARREXHATËS

Kjo vijë ka ngjyrë të bardhë dhe mund të jetë e ndërprerë, e pandërprerë ose e dyfishtë. Kjo vijë kufizon korsitë nga njëra-tjetra dhe, në karrexhatat me dy drejtime lëvizjeje, ndan drejtimet e lëvizjes. Qarkullimi përmbi vijat gjatësore është gjithmonë i ndaluar, pavarësisht nëse këto janë të ndërprera apo të pandërprera.

### VIJAT ANËSORE TË KUFIRIT TË KARREXHATËS

Vijat e bardha anësore të kufirit të karrexhatës mund të jenë të ndërprera ose të pandërprera.

Vijat e pandërprera tregojnë kufijtë e qarkullueshëm të karrexhatës; ato shënojnë skajin anësor të karrexhatës dhe e ndajnë atë nga bankina apo nga korsa e rezervuar (si për shembull, ajo e emergjencës, e biçikletave, etj.). Këto vija mund të kapërcehen vetëm në raste urgjence. Ato mund të ndeshen edhe në pjesë të rrugës ku janë në fuqi sinjalet “Ndalim qëndrimi” dhe “Ndalim pushimi”.

Vijat e bardha anësore të ndërprera kufizojnë rrugën kryesore me hyrjet apo daljet e lejuara, siç janë korsitë e shpejtimit dhe të ngadalësimit, zonat e pushimit, hyrjet e garazheve dhe rrugët private.

### VIJA E NDËRPRERË E MESIT TË KARREXHATËS

Vija e bardhë e ndërprerë e mesit të karrexhatës e ndan këtë të fundit në dy gjysmë-karrexhata dhe në dy korsi. Në rastet kur rruga është me dy drejtime lëvizjeje, lejohet kapërcimi i vijës dhe zënia e përkohshme e korsisë së kundërt, për të kryer manovrën e parakalimit. Në këto rrugë, në prani të vijës së ndërprerë, lejohet gjithashtu ndryshimi i drejtimit të lëvizjes, kur kjo manovër kryhet në kushte sigurie.

Në rrugët me një drejtim lëvizjeje, mund të kapërcehet vija e ndërprerë për të kryer manovrën e parakalimit edhe kur gjendemi në kthesë apo në një kurriz rruge, pasi nuk qarkullojnë mjete në drejtimin e kundërt të lëvizjes. Ndryshimi i drejtimit të lëvizjes në rrugët me një drejtim lëvizjeje është i ndaluar.



## **VIJA E PANDËRPRERË E MESIT TË KARREXHATËS**

Vija e bardhë e pandërprerë e mesit të karrexhatës e ndan këtë të fundit në dy gjysmë-karrexhata. Kjo vijë nuk mund të kapërcehet. Qarkullimi mbi vijën gjatësore të pandërprerë është i ndaluar, siç është e ndaluar edhe manovra e ndryshimit të drejtimit të lëvizjes. Parakalimi është i lejuar në prani të vijës së pandërprerë, vetëm nëse mund të kryhet pa shkelur vijën e mesit, në kushte sigurie të plotë dhe duke respektuar rregullat e tjera të qarkullimit. Në rrugët me dy drejtime lëvizjeje, vija e pandërprerë e mesit të karrexhatës ndan drejtimet e lëvizjes. Kjo vijë ndeshet zakonisht në kurrizet e rrugëve, përgjatë kthesave, në afërsi të vendkalimeve të këmbësorëve apo biçikletave, në afërsi të kalimeve në nivel, etj.



## **VIJA E DYFISHTË E PANDËRPRERË**

Vija e dyfishtë e pandërprerë gjendet vetëm në rrugët me dy drejtime lëvizjeje. Ajo shërben për të ndarë drejtimet e lëvizjes dhe nuk mund të kapërcehet në asnjë rast. Manovra e parakalimit është e lejuar, vetëm nëse mund të kryhet pa shkelur vijën e mesit, në rastet kur e lejojnë rregullat e qarkullimit.



## **VIJA GJATËSORE E DYFISHTË, E PANDËRPRERË DHE E NDËRPRERË**

Vija e pandërprerë në anën e mjetit tregon se në atë pjesë të rrugës nuk ka kaluar ende gjendja e rrezikut. Në këtë rast, drejtuesi duhet t'i bindet udhëzimeve të vijës që ndodhet më pranë mjetit, pra, vijës së pandërprerë. Kjo vijë nuk mund të kapërcehet për të kryer manovrat e ndryshimit të drejtimit të lëvizjes, të kthimit majtas dhe të lëvizjes mbrapa. Parakalimi është i lejuar vetëm nëse mund të kryhet pa e shkelur vijën e mesit. Kjo vijë e dyfishtë ndeshet në kurrize rruge, përgjatë kthesave, në kryqëzime dhe në kalime në nivel.

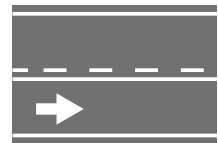

## **VIJA GJATËSORE E DYFISHTË, E NDËRPRERË DHE E PANDËRPRERË**

Vija e ndërprerë në anën e mjetit tregon se ai e ka kaluar zonën e rrezikut në rrugë. Drejtuesi duhet t'i bindet udhëzimeve të vijës që ndodhet më pranë mjetit, në këtë rast, vijës së ndërprerë. Për rrjedhojë, mjeti mund të kryejë manovrat e ndryshimit të drejtimit të lëvizjes, të kthimit majtas, dhe të parakalimit. Kjo vijë e dyfishtë ndeshet në pjesën e tatëpjetë të një kurrizi rruge, pas një kthese, një kryqëzimi apo një kalimi në nivel.

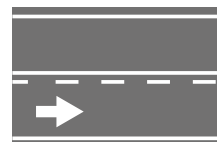

## **KARREXHATË ME NJË DREJTIM LËVIZJE, ME DY KORSI DHE KORSI EMERGJENCE**

Sinjalet horizontale në figurë paraqesin një karrexhatë me një drejtim të vetëm lëvizjeje, me dy korsi për qarkullimin e zakonshëm (korsia B dhe C). Në të djathtë të tyre ndodhet korsia e rezervuar e emergjencës (korsia A). Kjo korsia ndahet nga korsitë për qarkullim të zakonshëm nëpërmjet një vije gjatësore të pandërprerë, e cila mund të kapërcehet vetëm në raste urgjence. Këtu përfshihen ndalesat për shkak të përkeqësimit të gjendjes shëndetësore të drejtuesit të mjetit apo pasagjerëve, si dhe avaritë e papritura të mjetit (jo më shumë se tre orë).

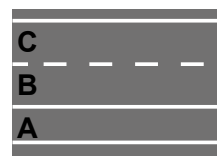

## **RRUGË ME DY DREJTIME LËVIZJE DHE KATËR KORSI**

Rruga e paraqitur në figurë përbëhet nga një karrexhatë me katër korsi, dy për çdo drejtim lëvizjeje. Si rregull, korsitë anësore shërbejnë për qarkullimin e zakonshëm ndërsa korsitë qendrore shërbejnë për parakalimin. Nëse trafiku është i dendur, mund të qarkullohet në rreshta paralele. Vija e dyfishtë e pandërprerë në mes të karrexhatës nuk mund të kapërcehet në asnjë rast. Ajo ndalon ndryshimin e drejtimit të lëvizjes, kthimin majtas, lëvizjen mbrapsht dhe pushimin apo qëndrimin e mjeteve. Parakalimi është i lejuar edhe në kthesa apo kurrize rruge.

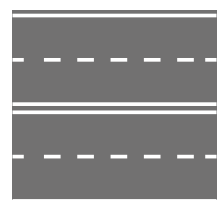

## RRUGË ME DY DREJTIME LËVIZJE DHE GJASHTË KORSI

Sinjalet horizontale në figurë paraqesin një karrexhatë me gjashtë kors, tre për çdo drejtim lëvizje. Vija e dyfishtë e pandërprerë në mes të karrexhatës ndan dy drejtimet e lëvizjes. Ajo nuk mund të kapërcehet në asnjë rast. Në këtë rrugë ndalohet ndryshimi i drejtimit të lëvizjes, kthimi majtas, lëvizja mbrapsht dhe pushimi apo qëndrimi i mjeteve. Parakalimi është i lejuar edhe në kthesa apo kurrize rruge.



## RRUGË ME DY KARREXHATA TË PAVARURA, SECILA ME NJË DREJTIM LËVIZJE DHE DY KORSI

Sinjalet horizontale në figurë paraqesin një rrugë me dy karrexhata të pavarura ose të ndara me trafikndarës, secila prej tyre me një drejtim lëvizjeje dhe dy kors. Si rregull, korsitë anësore shërbejnë për qarkullimin e zakonshëm ndërsa korsitë qendrore shërbejnë për parakalimin. Nëse trafiku është i dendur, mund të qarkullohet në rreshta paralele. Janë të ndaluara manovrat e lëvizjes mbrapsht, pushimit apo qëndrimit të mjeteve, përveç se në sheshet e qëndrimit. Parakalimi është i lejuar.

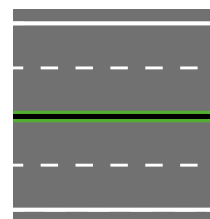

## RRUGË ME TRE KARREXHATA DHE TETË KORSI

Sinjalet horizontale në figurë paraqesin një rrugë me tri karrexhata të pavarura dhe tetë kors. Karrexhatat anësore janë me një drejtim lëvizjeje dhe dy kors secila, ndërsa karrexhata e mesit është me dy drejtime lëvizjeje dhe dy kors për çdo drejtim lëvizje. Nëse trafiku është i rënduar, në këtë rrugë mund të lëvizet në rreshta paralele. Ndryshimi i drejtimit të lëvizjes, lëvizja mbrapsht dhe kthimi nga e majta janë të ndaluara. Parakalimi është i lejuar.

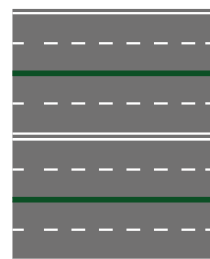

## RRUGË ME NJË DREJTIM LËVIZJE DHE KATËR KORSI

Sinjalet horizontale në figurë paraqesin një karrexhatë me një drejtim lëvizjeje dhe katër kors. Mjetet që lëvizin me shpejtësi më të ulët janë të detyruara të lëvizin në korsitë në të djathtë. Parakalimi është i lejuar ndërsa ndryshimi i drejtimit të lëvizjes, lëvizja mbrapsht dhe pushimi i mjeteve është i ndaluar.

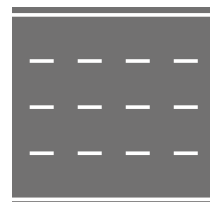

## RRUGË ME DY DREJTIME LËVIZJEJE DHE TRE KORSI

Sinjalet horizontale në figurë paraqesin një karrexhatë me tri kors për dy drejtime lëvizjeje. Në pjesën e karrexhatës me dy kors lejohet parakalimi, por ndalohet ndryshimi i drejtimit të lëvizjes.



## KORSI E REZERVUAR (AUTOBUS, BIÇIKLETA, ETJ.)

Sinjalet horizontale në figurë paraqesin një rrugë me dy drejtime lëvizjeje. Për secilin drejtim lëvizjeje ka dy kors për qarkullimin e zakonshëm të mjeteve. Në të djathtë të tyre ndodhet korsia e rezervuar për lëvizjen e autobusëve, biçikletave, etj. Në këtë rrugë ndalohet ndryshimi i drejtimit të lëvizjes, kthimi majtas, lëvizja mbrapsht dhe pushimi apo qëndrimi i mjeteve. Parakalimi është i lejuar.

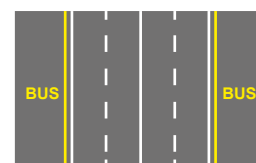



## VIJA ANËSORE E NDËRPRERË

- ▶ Në figurën e parë, sinjalet horizontale paraqesin një karrexhatë me një korsi për çdo drejtim lëvizjeje, ku lejohet parakalimi. Vija anësore e pandërprerë, ndërpritet në kufi të karrexhatës, ngjitur me një shesh pushimi për mjetet.
- ▶ Në figurën e dytë paraqitet ndërprerja e rrugës me përparësi nga një degëzim. Lejohet hyrja dhe dalja e mjeteve në të dyja rrugët.
- ▶ Në figurën e tretë, vija anësore e pandërprerë e kufirit të karrexhatës ndërpritet për të lejuar kalimin e mjeteve në një rrugë private, garazh, etj.

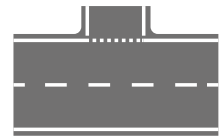
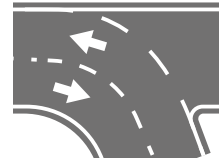
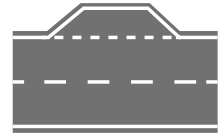

## VIJA TËRTHORE E VAZHDUAR

Sinjalizimi në figurë paraqet një vijë tërthore të vazhduar, që tregon kufirin brenda të cilit duhet të ndalojë mjeti, për të respektuar komandat e punonjësit të policisë rrugore, semaforit apo sinjalit “Ndalo dhe jep përparësi”.



## SHKRIMI “STOP” MBI SIPËRFAQEN E RRUGËS

Shkrimi “Stop” mbi sipërfaqen e rrugës plotëson vijën tërthore të vazhduar përpara një kryqëzimi. Ky sinjal është gjithmonë i shoqëruar nga sinjali vertikal “Ndalo dhe jep përparësi”. Ai ju urdhëron të ndaleni për të dhënë përparësi, pa zënë hapësirën e kryqëzimit. Nëse është vendosur në një kryqëzim të rregulluar me semafor, duhen ndjekur udhëzimet e semaforit.

- ▶ Në figurën e parë, sinjalizimi tregon se jeni duke lëvizur në një karrexhatë me dy drejtime lëvizjeje. Në këtë rast, jeni të detyruar të ndaloni mjetin përpara vijës tërthore, për të dhënë përparësi.
- ▶ Sinjalizimi në figurën e dytë tregon se jeni përpara një kryqëzimi, ku është i detyruar ndalimi i mjetit përpara vijës së ndalimit. Sinjalizimi tregon se jeni duke lëvizur në një karrexhatë me një drejtim lëvizjeje, pa të drejtë përparësie.

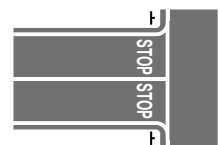

## SINJALI “JEP PËRPARËSI” MBI SIPËRFAQEN E RRUGËS

Sinjalizimi në figurë tregon se jeni përpara një kryqëzimi ku duhet të jepni përparësi, por nuk jeni të detyruar të ndaloni mjetin në çdo rast. Si normë sjelljeje, për kalimin e kryqëzimit duhet të ulni shpejtësinë dhe të ndaloni për të dhënë përparësi, nëse është e nevojshme. Mund të jetë i shoqëruar me sinjalin vertikal “Jep përparësi”.

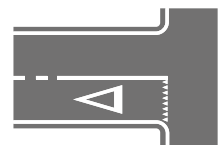

## NGADALËSUES OPTIK SHPEJTËSIE

Sinjalet horizontale në figurë paraqesin një ngadalësues optik shpejtësie. Ky sinjal gjendet në rrugë interurbane dhe detyron mjetin të ulë shpejtësinë e udhëtimit.



## KALIM NË NIVEL

Kryqi i Shën Andreas dhe gerrat K e N të vizatuara mbi asfalt, shërbejnë për t'i tërhequr vëmendjen drejtuesve të mjeteve mbi afrimin e një kalimi në nivel, të rregulluar ose jo me barriera apo gjysmë-barriera. Sinjalet ftojnë drejtuesit të tregojnë shumë kujdes. Kur i afroheni kalimit në nivel, zhvendosja në korsinë tjetër është e ndaluar, pasi vija e mesit të karrexhatës që ndodhet më pranë mjetit është e pandërprerë.



## KRYQËZIM ME TË DREJTË PËRPARËSIE

Figura paraqet një kryqëzim me të drejtë përparësie, ku mjetet në karrexhatën me 4 korsi kanë përparësi ndaj mjeteve që vijnë nga e djathta dhe nga e majta. Këto të fundit janë të detyruara të ndalojnë përpara se të hyjnë në kryqëzim.

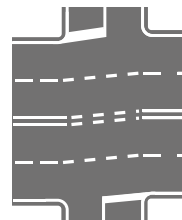

## VENDKALIM PËR KËMBËSORË (I DREJTË OSE I PJERRËT)

Vendkalimet e këmbësorëve evidentohen nga vija të bardha paralele, të vendosura mbi sipërfaqen e karrexhatës, në drejtim të qarkullimit rrugor. Ato mund të jenë të drejta ose të pjerrëta, si në figurë. Në prani të vijave të bardha, këmbësorët që kanë zënë karrexhatën kanë përparësi ndaj përdoruesve të tjerë të rrugës. Për këtë arsye, duhet të ulni shpejtësinë dhe të ndaloni nëse është e nevojshme. Mund të plotësohen nga sinjali vertikal “Vendkalim për këmbësorë”.



## VENDKALIM PËR BIÇIKLETA (I DREJTË OSE I PJERRËT)

Dy vija paralele të bardha të ndërprera (të drejta ose të pjerrëta) si në figurë, tregojnë një vendkalim për biçikleta. Këto vija kufizojnë një zonë ku biçikletat kanë përparësi ndaj mjeteve, në mungesë të semaforit ose policit. Drejtuesit e mjeteve janë të detyruar t'i japin përparësi biçikletave që kanë filluar kalimin. Mund të plotësohen me sinjalin vertikal “Vendkalim biçikletash”.



## SHIGJETAT ORIENTUESE

Shigjetat e bardha të drejtimin përdoren në rrugët me disa korsi, në afërsi të një kryqëzimi. Ato kanë dy funksione: në rastet kur vija ndarëse mes korsive është e ndërprerë, shigjetat i lejojnë mjetet të zgjedhin korsinë sipas drejtimin që dëshirojnë të ndjekin; në rastet kur vija ndarëse mes korsive është e pandërprerë, shigjetat i detyrojnë mjetet të ndjekin drejtimin e treguar.

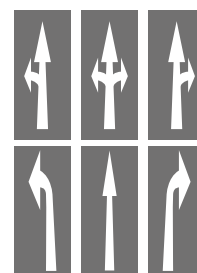

## KORSITË E KANALIZIMIT TË LËVIZJES SË MJETEVE

- ▶ Sinjalet horizontale në figurë, të vendosura në një karrexhatë me një drejtim lëvizjeje, paraqesin korsitë e kanalizimit të lëvizjes së mjeteve. Shigjetat orientuese tregojnë drejtimet e mundshme të qarkullimit: korsaia A lejon vetëm lëvizjen majtas, korsaia B lejon lëvizjen majtas dhe djathtas, ndërsa korsaia C lejon vetëm lëvizjen djathtas. Asnjë nga tre korsitë nuk lejon të vazhdohet lëvizja drejt. Ndryshimi i korsisë është i lejuar, deri kur vijat ndarëse janë ende të ndërprera.
- ▶ Sinjalet horizontale në figurë, të vendosura në një rrugë pa të drejtë përparësie me dy drejtime lëvizjeje, paraqesin korsitë e kanalizimit të lëvizjes së mjeteve. Shigjetat orientuese tregojnë drejtimet e mundshme të qarkullimit: korsaia A lejon vetëm lëvizjen majtas, korsaia B lejon lëvizjen drejt dhe majtas, ndërsa korsaia C lejon lëvizjen drejt dhe djathtas. Ndryshimi i korsisë është i lejuar, deri kur vijat ndarëse janë ende të ndërprera.
- ▶ Figura paraqet kryqëzimin e një rrugë me tri korsi për çdo drejtim lëvizjeje me një rrugë me një korsi për çdo drejtim lëvizjeje. Në këtë kryqëzim zbatohet rregulli i përparësisë nga e djathta. Korsitë e kanalizimit të lëvizjes në këtë figurë, lejojnë lëvizjen sipas drejtimeve të përcaktuara nga shigjetat orientuese në çdo korsi. Vija e pandërprerë e ndalon ndryshimin e korsisë dhe, për pasojë, të drejtimin të lëvizjes.
- ▶ Në mungesë të shigjetave orientuese, të tre korsitë e kanalizimit i lejojnë mjetet të vijojnë drejt. Korsaia e majtë lejon gjithashtu kthesën nga e majta; korsaia e djathtë lejon të ktheheni edhe nga e djathta; korsaia e mesit lejon vetëm lëvizjen drejt. Është e lejuar të ndryshoni korsi, deri kur vijat ndarëse të korsive janë ende të ndërprera.

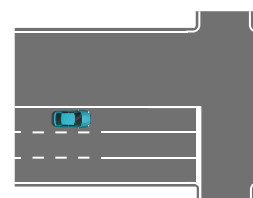
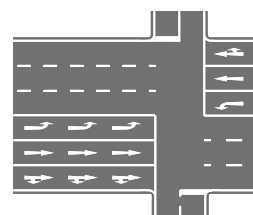
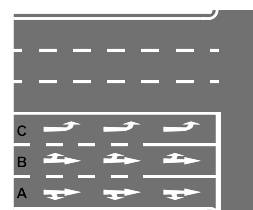
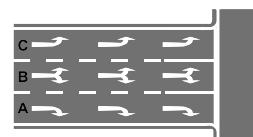

## NDËRPRERJE E RRUGËS ME NJË RRUGË QË KA PËRPARËSI

Ilustrimi në figurë paraqet ndërprerjen e rrugës me një rrugë që ka përparësi. Kjo rrugë ka një karrexhatë me dy drejtime lëvizjeje dhe tre korsitë për çdo drejtim, ku korsitë janë pajisur me shigjeta orientuese. Në kryqëzim mund të vijoni vetëm në drejtimin e treguar nga shigjeta në korsinë ku po udhëtoni.

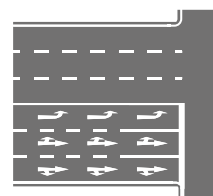

## RRUGË ME PËRPARËSI, ME DY KORSI PËR ÇDO DREJTIM LËVIZJEJE, QË NDËRPRITET ME DY KRYQËZIME TË NJËPASNJËSHME

Ilustrimi në figurë paraqet një rrugë me përparësi, me dy korsitë për çdo drejtim lëvizjeje, që ndërpritet me dy kryqëzime të njëpasnjëshme. Sinjalet horizontale lejojnë kthimin djathtas në të dy kryqëzimet, ndërsa kthimi majtas lejohet vetëm në kryqëzimin e dytë.

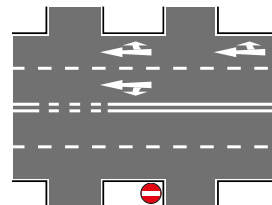

## RRUGË URBANE ME NJË KORSI PËR DREJTIM LËVIZJEJE DHE VENDPARKIM PËR MJETET

Sinjalet horizontale në figurë, të vendosura në një rrugë urbane, paraqesin një karrexhatë me një korsitë për çdo drejtim lëvizjeje dhe vendparkime për mjetet. Sinjalet lejojnë pushimin e mjeteve pa pagesë. Ndalohet manovra e ndryshimit të drejtimit të lëvizjes dhe parakalimi i mjeteve.

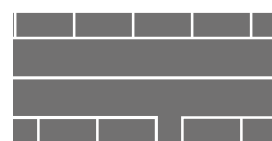

## ISHULLI I TRAFIKUT

Sinjali horizontal në figurë tregon një ishull trafik. Ishulli i trafikut është një zonë e kufizuar nga vija paralele të pjerrëta, që shërben për orientimin dhe ndarjen e rrymave të trafikut. Në këtë zonë është i ndaluar kalimi dhe qëndrimi i mjeteve. Ishulli i trafikut mund të jetë i vizatuar në sipërfaqen e rrugës ose i ngritur mbi nivelin e rrugës.

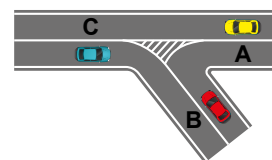

## VIJËZIMET ORIENTUESE NË KRYQËZIM

Vijëzimet orientuese si në figurë, duke qenë se përbëhen nga vija të ndërprera, mund të kapërcehen nga mjetet. Për këtë arsye, mjete A mund të vazhdojë lëvizjen drejt ose majtas, mjete B mund të kthehet djathtas ose majtas, ndërsa mjete C mund të vazhdojë lëvizjen drejt ose të kthehet djathtas.

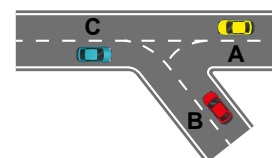

## VIJËZIMET ORIENTUESE NË KRYQËZIM

Vijat e ndërprera të harkuara shërbejnë për të përshkruar me saktësi trajektoren e kthesës majtas, duke shmangur mundësinë e futjes në korsinë e drejtimit të kundërt. Gjatë kthimit majtas, qendra e kryqëzimit duhet lënë në të djathtë të mjetit, ndërsa vijat orientuese në të majtë. Gjatë kthimit djathtas, vijat orientuese duhen lënë në të majtë të mjetit. Ata që vazhdojnë drejt, mund t'i kapërcejnë vijat e ndërprera.

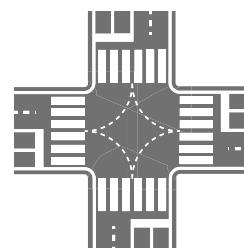

## KURRIZ ARTIFICIAL

Sinjalet horizontale në figurë paraqesin një kurriz artificial mbi sipërfaqen e rrugës, që vendoset në qendrat e banuara dhe bëhet i dallueshëm nëpërmjet vijave të zeza dhe të verdha. Sinjali shërben për uljen e shpejtësisë së mjetit.



## KORSIA E SHPEJTIMIT

Ilustrimi në figurë paraqet një karrexhatë me një drejtim lëvizjeje, me dy korsitë, si dhe një korsitë shpejtimi për futjen e mjeteve në rrugën kryesore. Në korsinë e shpejtimit ndalohet ndryshimi i drejtimit të lëvizjes, parakalimi, qëndrimi dhe pushimi i mjetit.

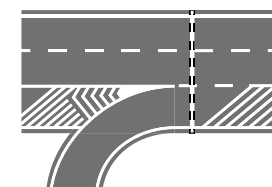

## **KURRIZ RRUGE I VIJËZUAR, ME DY DREJTIME LËVIZJEJE**

Sinjalet horizontale në figurë paraqesin një kurriz rruge të vijëzuar, me dy drejtime lëvizjeje, ku ndalohet ndryshimi i drejtimit të lëvizjes në pjesët ngjitëse dhe zbritëse të kurrizit. Sinjali lejon parakalimin në pjesën zbritëse të kurrizit dhe e ndalon atë në pjesën ngjitëse të kurrizit.

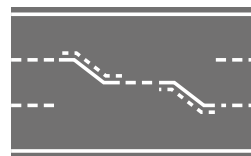

## **KARREXHATË ME DY DREJTIME LËVIZJEJE, ME ZVOGËLIM TË NUMRIT TË KORSIVE**

Sinjalet horizontale në figurë paraqesin një karrexhatë me dy drejtime lëvizjeje, ku numri i korsive për njërin nga drejtime e lëvizjes zvogëlohet. Vija e pandërprerë në këtë figurë ndalon ndryshimin e drejtimit të lëvizjes.

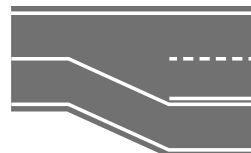

## **KARREXHATË ME TRE KORSI, ME DY DREJTIME LËVIZJEJE, ME KURRIZ RRUGE TË VIJËZUAR DHE ZVOGËLIM TË NUMRIT TË KORSIVE PËR SECILIN DREJTIM TË LËVIZJES**

Ilustrimi në figurë paraqet një karrexhatë me tre kors, me dy drejtime lëvizjeje, me kurriz rruge të vijëzuar dhe zvogëlim të numrit të korsive për secilin drejtim të lëvizjes.

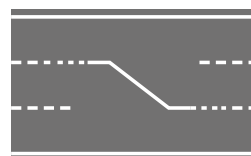

## **RRUGA ME DY KARREXHATA BËHET ME NJË KARREXHATË, NGA E MAJTA NË TË DJATHTË**

Sinjalet horizontale në figurë tregojnë se, nga e majta në të djathtë, rruga me dy karrexhata bëhet rrugë me një karrexhatë. Kjo sinjalistikë ndalon manovrën e ndryshimit të drejtimit të lëvizjes.

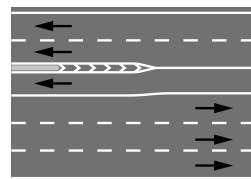

## **KARREXHATË ME DY DREJTIME LËVIZJEJE, ME NJË KORSI PËR ÇDO DREJTIM LËVIZJE DHE VENDPUSHIME TË LEJUARA PËR MJETET**

Ilustrimi në figurë paraqet një karrexhatë me dy drejtime lëvizjeje, me një kors për çdo drejtim lëvizje dhe vendpushime të lejuara për mjetet. Në pjesën e vijës zigzage të verdhë, është i ndaluar pushimi i mjeteve. Sinjalet horizontale ndalojnë parakalimin e mjeteve përpara vendkalimit të këmbësorëve dhe lejojnë parakalimin pas kalimit të tij.



## **SHIGJETAT E RIKTHIMIT**

Këto shigjeta mund të gjenden të vizatuara mbi sipërfaqen e rrugëve me dy drejtime lëvizjeje. Ato na detyrojnë të rikthehemi në korsinë e djathtë, pasi në vijim të rrugës vija ndarëse bëhet e pandërprerë dhe parakalimi nga korsia e majtë nuk është më i lejuar.



## **VIJAT E KUFIZIMIT TË STACIONIT TË AUTOBUSIT**

Sinjalet mbi asfaltin e rrugës, si në figurë, tregojnë një zonë të përcaktuar për qëndrimin (dhe jo pushimin) e autobusëve të transportit publik. Pjesët e kufizuara nga vijat zigzag shërbejnë për të mundësuar ndalimin dhe rinisjen e autobusëve. Në këtë zonë lejohet kalimi dhe qëndrimi i mjeteve të tjera, por ndalohet pushimi i tyre. Kur këto sinjale nuk janë vendosur mbi asfalt, ndalohet qëndrimi 15 metra para dhe 15 metra pas tabelës së stacionit të autobusit.

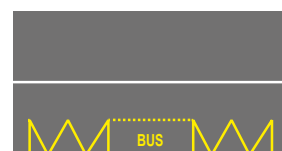

## VIJAT E KUFIZIMIT TË VEND-PARKIMEVE

Sinjalizimi horizontal në figurë paraqet hapësirat për qëndrimin ose pushimin e mjeteve. Vend-parkimet mund të kenë rregullim paralel me drejtimin e lëvizjes, të pjerrët ose të tërthortë.

Ngjyra e vijës kufizuese së vend-parkimit përcakton edhe llojin e tij:

- ▶ e bardhë – vend parkimi pa pagesë;
- ▶ e verdhë – vend parkimi i rezervuar;
- ▶ blu – vend parkimi me pagesë.

Një lloj i veçantë vend-parkimi është ai i rezervuar për personat me aftësi të kufizuara. Ky lloj vend-parkimi i rezervuar ndryshon nga gjithë të tjerët për shkak të pranisë së simbolit përkatës dhe ishullit të trafikut të bashkëngjitur në krah.

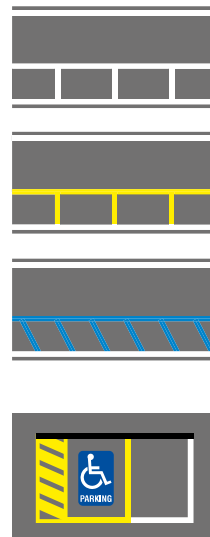

## PËRSHKRIMET DHE SIMBOLET MBI ASFALTIN E RRUGËS

Përshkrimet dhe simbolet mbi asfaltin e rrugës janë ato që përdoren për të rregulluar trafikun, për të udhëzuar përdoruesit e rrugës ose për të plotësuar të dhënat e shigjetave orientuese. Të tilla janë:

- ▶ mbishkrimi STOP, për të plotësuar sinjalin vertikal “Ndalo dhe jep përparësi”;
- ▶ kryqi i Shën Andreas dhe mbishkrimi K dhe N, për të sinjalizuar kalimet në nivel;
- ▶ mbishkrimi BUS me ngjyrë të verdhë, për të treguar hapësirat e rezervuara për ndalimin e autobusëve të transportit publik;
- ▶ mbishkrimi TAXI me ngjyrë të verdhë, për të treguar hapësirat e rezervuara për qëndrimin dhe pushimin e taksive.
- ▶ vlera e shpejtësisë maksimale të këshilluar, në rrugën ku është vendosur mbishkrimi (e cila nuk duhet tejkaluar);
- ▶ Etj.



## SHENJAT E ALTERNUARA ME NGJYRË TË VERDHE E TË ZEZË

Këto sinjale vendosen në bordurën vertikale të trotuarit ose përgjatë murit që kufizon rrugën dhe evidentojnë atë pjesë të rrugës përgjatë së cilës ndalohet qëndrimi dhe pushimi i mjeteve.



## SHENJAT E ALTERNUARA BARDHË E ZI

Sinjalet e ilustruara në figurë mund të tregojnë: pengesa të vendosura pranë ose brenda karrexhatës; një pikë kritike të rrugës, si bordura e një trotuari, një shtyllë ose një mur.



## 2.3 Sinjalet e ndritshme dhe sinjalet e policit të trafikut

### ◆ SINJALET SEMAFORIKE

Sinjalizimet e semaforit përdoren kur fluksi i qarkullimit është i lartë dhe sinjalet vertikale e ato horizontale janë të pamjaftueshme për të rregulluar qarkullimin e mjeteve. Sinjalet semaforike mund të jenë dy llojesh, për mjete ose për këmbësorë. Semafori për mjete më i përdorur është semafori i zakonshëm, i cili përbëhet nga tri drita rrethore të vendosura vertikalisht, një e kuqe, një e verdhë dhe një e gjelbër. Dritat e semaforit mund të organizohen edhe horizontalisht. Ato shërbejnë për rregullimin e lëvizjes së mjeteve në kryqëzim. Secila prej dritave të semaforit ndizet vetëm kur dytë tjerat janë fikur.

#### SEMAFORI I ZAKONSHËM PËR QARKULLIMIN E MJETEVE

Feneri i zakonshëm i semaforit vendoset për të rregulluar lëvizjen e mjeteve dhe këmbësorëve në kryqëzim. Drita e gjelbër e ndezur lejon kalimin e kryqëzimit. Drita e verdhë njofton se drita e kuqe është në prag të ndezjes. Si normë sjelljeje, duhet të ndalim mjetin përpara vijës së ndalimit në kryqëzim dhe të presim ndezjen e dritës së gjelbër për të vijuar. Kalimi i kryqëzimit është i lejuar vetëm nëse mjeti e ka të pamundur ndaljen përpara vijës së ndalimit apo nëse kjo manovër rrezikon të shkaktojë situata që cenojnë sigurinë e përdoruesve të tjerë të rrugës. Drita e kuqe detyron ndalimin e mjetit. Kur drita e verdhë ndizet e fiket në mënyrë të alternuar, semafori është i fikur ose ka një defekt. Në këtë situatë, mjetet mund të kalojnë kryqëzimin, duke i dhënë përparësi atyre që vijnë nga e djathta dhe duke treguar kujdes të veçantë.

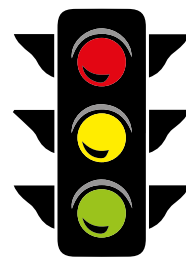

Drita e gjelbër lejon kalimin e kryqëzimit. Ajo është e vendosur poshtë, në semaforët me orientim vertikal dhe djathtas, në semaforët me orientim horizontal. Kur drita e gjelbër e semaforit përballë jush është e ndezur, mund të hyni në kryqëzim dhe ta kaloni atë duke treguar kujdes. Në kryqëzim:

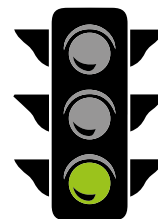

- ▶ mund të vazhdoni drejt;
- ▶ mund të ktheheni djathtas, duke i dhënë përparësi këmbësorëve që kapërcejnë rrugën;
- ▶ mund të ktheheni majtas, duke i dhënë përparësi mjeteve që vijnë përballë dhe këmbësorëve.

Drita e verdhë paralajmëron se është gati për t'u ndezur drita e kuqe. Në këtë rast, semafori lejon kalimin e kryqëzimit vetëm nëse mjeti e ka kapërcyer vijën e ndalimit dhe ka hyrë në kryqëzim ose, në mungesë të vijës së ndalimit, mjeti e ka të pamundur të ndalojë përpara kryqëzimit. Drita e verdhë ndizet e dyta në rend, pas dritës së gjelbër. Kur drita e verdhë ndizet dhe fiket në mënyrë të alternuar, ajo sinjalizon një rrezik të përgjithshëm në kryqëzim, që detyron drejtuesit e mjeteve të veprojnë me kujdes dhe të kontrollojnë shpejtësinë. Në këto raste, semafori i zakonshëm është jashtë funksioni ose ka një defekt.



Drita e kuqe detyron ndalimin e mjetit. Ajo është e vendosur lart, në semaforët me orientim vertikal dhe majtas, në semaforët me orientim horizontal. Drita e kuqe mund të ketë përmasa me të mëdha së dytë tjerat, për të qenë lehtësisht e dallueshme. Kur kjo dritë është e ndezur, kalimi i mjeteve përballë saj është i ndaluar; mjetet duhet të ndalen në çdo rast përpara vijës tërthore të ndalimit, pa e zënë kryqëzimin.



## SEMAFORËT E KORSISË

Këta semaforë shërbejnë për të drejtuar lëvizjen e mjeteve në varësi të korsisë. Shigjetat orientuese të këtij semafori u tregojnë mjeteve drejtimin që duhet të ndjekin kur ndizet drita e gjelbër. Në prani të këtij semafori nuk mund të vijohet lëvizja në të gjitha drejtimet, por vetëm në drejtimin e përcaktuar nga shigjeta.

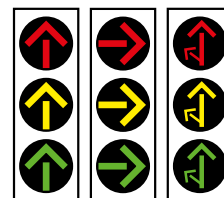

## SEMAFORËT E KORSIVE TË KTHYESHME

Këta semaforë vendosen në stacionet e hyrjes së autostradave, në karrexhata me drejtim të dyfishtë qarkullimi, me tre ose më shumë korsia. Qarkullimi në korsinë që ndodhet poshtë fenerit me dritë të kuqe është i ndaluar; në këto semaforë, drita e kuqe dallohet nga shenja X. Mjetet që gjenden në korsinë poshtë fenerit me shigjetë të verdhë të pjerrët duhet të braktisin këtë korsia sa më parë; në vijim, kjo korsia do të mbyllet dhe mbi të do të ndizet feneri i kuq. Mjetet duhet të zhvendosen sa më parë në një nga korsitë fqinje, që ndodhen nën dritën e gjelbër.

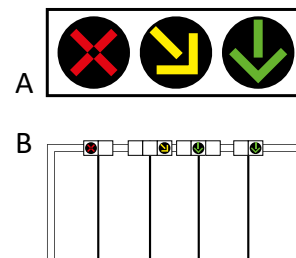

## SEMAFORI PËR KËMBËSORË

Ky semafor rregullon kalimin e këmbësorëve në kryqëzime. Mund të jetë i pajisur me sinjalizim akustik për personat e verbër. Drita e kuqe detyron ndalimin e këmbësorëve përpara së të kalojnë kryqëzimin. Drita e verdhë ju detyron të ndaloni në trotuar, ose të kaloni me shpejtësi drejt trotuarit tjetër, nëse ndërkohë gjendeni në vendkalimin për këmbësorë. Drita e gjelbër lejon kalimin e këmbësorëve vetëm në drejtimin nga vjen drita dhe detyron drejtuesit e mjeteve t'i japin përparësi këmbësorëve.



## SEMAFORI PËR BIÇIKLETA

Semafori për biçikleta shërben për rregullimin e qarkullimit të biçikletave. Ai vendoset përgjatë korsive të biçikletave, në vendet ku kjo korsia ndërpret karrexhatën, për të rregulluar kalimin e biçikletave. Drita e gjelbër lejon kalimin e biçikletave në karrexhatë, përgjatë vendkalimit të biçikletave. Drita e verdhë i detyron biçikletat të lirojnë karrexhatën në të cilën janë duke lëvizur. Drita e kuqe i detyron biçikletat të ndalen.



## SEMAFORËT PËR MJETET E TRANSPORTIT PUBLIK

Semaforët për mjetet e transportit publik rregullojnë qarkullimin e mjeteve të tilla si autobusët, trolejbusët, taksitë dhe tramvajet. Ata funksionojnë në mënyrë të koordinuar me semaforët e tjerë. Këto semaforë i detyrojnë mjetet e transportit publik të ndalojnë kur shiriti i bardhë horizontal është i ndezur. Kur shiriti vertikal është i ndezur, lejohet kalimi për mjetet e transportit publik; gjithashtu, lejohet vijimi majtas ose djathtas nëse ky shirit është i pjerrët, përkatësisht në të majtë ose në të djathtë. Trekëndëshi i verdhë i ndezur paralajmëron mjetet të ndalojnë.



## FENERËT SEMAFORIKË TË VEÇANTË

Fenerët semaforikë të veçantë (ose semaforët e sinkronizuar) vendosen në rrugët me disa kryqëzime të njëpasnjëshme. Ato këshillojnë drejtuesin e mjetit të ruajë shpejtësinë e treguar nga simboli i ndezur, për të arritur dritën e gjelbër edhe në semaforët e kryqëzimeve vijuese. Çdo herë ndizet vetëm njëri nga simbolet. Këto semaforë nuk kanë fuqi detyruese, por vetëm këshilluese.





## SEMAFORI I KUQ ME NDEZJE TË ALTERNUAR

Ky semafor mund të gjendet në afërsi të një kalimi në nivel, me ose pa barriera. Ai paralajmëron ndërprerjen e rrugës me linjën hekurudhore. Semafori aktivizohet pak para mbërritjes së trenit, ose menjëherë para uljes së barrierave, dhe vazhdon deri në përfundim të kalimit të trenit. Kur është në funksion, dritat e kuqe ndizen dhe fiken në mënyrë të alternuar. Ato detyrojnë të gjithë përdoruesit e rrugës, mjetet dhe këmbësorët, të ndalojnë pa kaluar kufirin e treguar nga vija e bardhë e tërthortë.

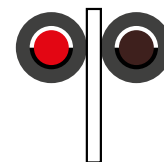

## FENERËT SEMAFORIKË TË VERDHË VEZULLUES

Fenerët semaforikë të verdhë vezullues janë tre llojesh, si në vijim:

- ▶ feneri i tipit A, që vendoset në pjesë të rrugës me rrezikshmëri të lartë dhe detyron të bëhet kujdes dhe të ulet shpejtësia e lëvizjes;
- ▶ feneri i tipit B dhe C, që vendoset në bashkërendim me semaforët e zakonshëm. Ai detyron drejtuesin e mjetit që do të kthehet djathtas, t'i japin përparësi këmbësorëve (tipi B) dhe biçikletave (tipi C), që rrugën në të cilën do të futet mjeti.



## ◆ SINJALET E POLICIT TË TRAFIKUT

Përdoruesit e rrugës janë të detyruar t'u binden udhëzimeve të policit që rregullon trafikun. Udhëzimet e tij anulojnë çfarëdo udhëzimi tjetër të dhënë nëpërmjet sinjaleve rrugore dhe normave të përgjithshme të qarkullimit. Sinjalet më të rëndësishme janë sinjalet me duar, që polici rrugor duhet t'i kryejë si më poshtë:

### POZICIONI I NDALIMIT

Në figurë tregohet polici i trafikut në pozicionin e ndalimit. Kur polici qëndron me krahët e shtrirë horizontalisht përballë drejtuesit të mjetit, sinjalizimi i tij është i barabartë me dritën e kuqe të semaforit ose komandën "Ndal!". Kjo vlen edhe kur polici i trafikut ju ka kthyer shpinën. Gjatë këtij sinjalizimi është i ndaluar kalimi: nuk mund të hyni në kryqëzim, nuk mund të ktheheni majtas apo djathtas dhe duhet të ndaloni përpara vijës tërthore të qëndrimit.

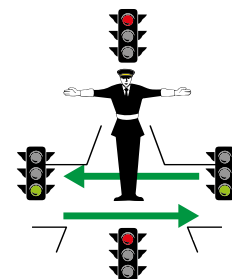

### POZICIONI I LEJIMIT

Në figurë tregohet polici me krahët e shtrira horizontalisht, sipas drejtimit të lejuar të lëvizjes. Ky pozicion është i barabartë me dritën e gjelbër të semaforit, ose komandën "Rrugë e lirë". Në këtë rast, hyrja në kryqëzim dhe kalimi në të gjitha drejtimet është i lejuar. Mund të ktheheni djathtas, duke i dhënë përparësi këmbësorëve që kalojnë rrugën dhe mund të ktheheni majtas, duke i dhënë përparësi mjeteve që vijnë përballë dhe këmbësorëve që kalojnë rrugën.

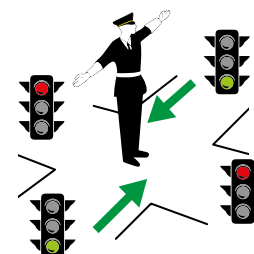

### POZICIONI I KUJDESIT

Kur polici i trafikut qëndron me krahun e djathtë të ngritur vertikalisht, si në figurë, sinjalizimi i tij është i barasvlershëm me dritën e verdhë të semaforit. Ky sinjal paralajmëron ndryshimin e drejtimit të lejuar të lëvizjes, që nënkupton se polici do t'i japë të drejtë kalimi mjeteve që qarkullojnë në rrugën tjetër. Në prani të këtij sinjalizimi, duhet të ndaloni mjetin përpara kryqëzimit; nëse keni hyrë në kryqëzim, duhet ta lironi sa më parë atë.

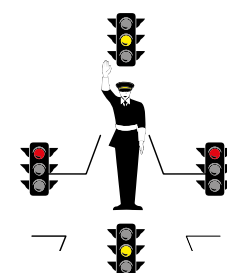

## KRAHËT E SHTRIRË NË POZICION 90 GRADË

Kur polici i trafikut qëndron me krahët e shtrirë horizontalisht në pozicion 90 gradë ndërmjet tyre, lejohet kalimi vetëm për mjetet që vijnë nga e majta e tij. Këto mjete mund të vijnë drejt, të kthehen majtas ose djathtas. Është i ndaluar kalimi për mjetet që vijnë nga gjithë drejtimet e tjera.

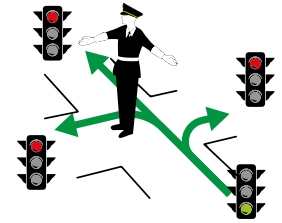

## BILBILI DHE TABELA E POLICIT TË QARKULLIMIT

Punonjësi i policisë mund të përdorë sinjalet me bilbil për të komanduar trafikun rrugor. Kur është e nevojshme të ndalet e tërë rrjedha e trafikut, për të lejuar kalimin e menjëhershëm të mjeteve të Policisë, zjarrfikësve dhe autoambulancave, sinjalet me bilbil janë si më poshtë:

- ▶ një fishkëllimë e zgjatur e bilbilit është ekuivalent me sinjalin “Ndal!” për mjetet dhe këmbësorët në lëvizje. Ky sinjal është i barasvlershëm me dritën e kuqe të semaforit, të ndezur njëkohësisht për të gjitha drejtimet. Ai urdhëron ndalimin e gjithë mjeteve, për të lejuar kalimin e autoambulancës, zjarrfikësve apo mjeteve të policisë, dhe vlen deri sa polici i trafikut të japë sinjalin “Rrugë e lirë”. Një fishkëllimë e zgjatur e bilbilit përdoret gjithashtu për të ndaluar shkelësit e rregullave të qarkullimit;
- ▶ dy tinguj të shkurtër bilbili japin sinjalin “Rrugë e lirë”, i cili lejon vijimin e lëvizjes;
- ▶ tre tinguj të shkurtër bilbili tërheqin vëmendjen dhe tregojnë “Vazhdimin e lëvizjes me kujdes”.
- ▶ Sinjalet e mësipërme mund të shoqërohen me udhëzime shtesë, nëpërmjet tabelës së policit të qarkullimit rrugor. Kjo tabelë ka formë rrethore, ngjyrë të kuqe dhe bordurë të bardhë.



## 2.4 Sinjalet treguese

Sinjalet treguese janë pjesë e sinjaleve vertikale. Ato ofrojnë informacion të dobishëm për qarkullimin e rregullt dhe të sigurt. Sinjalet treguese ndihmojnë në përcaktimin e itinerarit, në gjetjen e qendrave administrative, njërive të shërbimit, etj. Këto sinjale kanë formë drejtkëndore. Përmasat e tyre varen nga sasia e informacionit që përmbajnë. Gjithashtu, ngjyra e sfondit të këtyre tabelave ndryshon në varësi të informacionit që tregojnë. Ajo mund të jetë:

- ▶ **E GJELBËR** - përdoret në autostrada ose për të udhëzuar mjetet drejt autostradave;
- ▶ **BLU** - përdoret në rrugë interurbane ose për të udhëzuar mjetet drejt këtyre rrugëve;
- ▶ **E BARDHË** - përdoret në rrugë urbane dhe për në hyrje të destinacioneve urbane;
- ▶ **E VERDHË** - përdoret për sinjalet e përkohshme, në prani të kantierëve të ndërtimit të rrugëve;
- ▶ **KAFE** - përdoret për të treguar vendet me interes historik, artistik, kulturor, turistik dhe gjeografik;
- ▶ **E ZEZË** - përdoret për të treguar zonat industriale ose qendrat tregtare në zonat periferike;
- ▶ **PORTOKALLI** - përdoret në sinjalet e autobusëve shkollorë dhe taksive;
- ▶ **E KUQE** - përdoret në prani të një pajisje për thirrjen e ndihmës së shpejtë (sinjali SOS);
- ▶ **E KUQE/E BARDHË** - përdoret në sinjalet e ndërtimit;
- ▶ **GRI** - përdoret për sinjalet horizontale në ribërje.

Në varësi të informacionit që përmbajnë, sinjalet treguese ndahen në sinjale: paralajmërimi;

- ▶ drejtimi;
- ▶ itinerari;
- ▶ të identifikimit të rrugëve;
- ▶ të vendndodhjes;
- ▶ të territorit dhe turizmit;
- ▶ të dobishme;
- ▶ të përdorimit të korsive;
- ▶ të shërbimeve.

### ◆ SINJALET E PARALAJMËRIMIT

Këto sinjale përdoren për të informuar përdoruesit e rrugës në lidhje me kryqëzimet dhe degëzimet e rrugës në vijim, me synim thjeshtimin e zgjedhjes së rrugës për drejtuesit e mjeteve. Sinjalet treguese të paralajmërimin përmbajnë emrat e vendeve që mund të arrihen duke ndjekur udhëzimet në tabelë, ose sinjale paralajmëruese për rreziqet që mund të hasen në vijim.

#### PARALAJMËRIM I NJË KRYQËZIMI URBAN

Ky sinjal tregon një kryqëzim urban dhe destinacionet përkatëse për çdo drejtim. Duke parë sinjalin, kuptohet se po të vijoni rrugën drejt, do të dilni nga qyteti për të shkuar në drejtim të Kavajës; nëse ktheheni djathtas, mund të shkoni në qendrën e qytetit ose në stacionin e trenit.

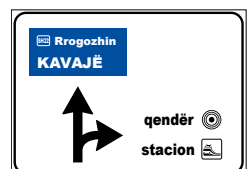

## PARALAJMËRIM PËR KRYQËZIME URBANE TË NJËPASNJËSHME

Ky sinjal tregon praninë e dy kryqëzimeve urbane të njëpasnjëshme, në distancë të afërt nga njëri-tjetri. Në kryqëzimin e parë është i ndaluar kthimi majtas, për shkak të sinjalit “Ndalim kalimi”, por mund të ktheheni djathtas për të shkuar në Gjirokastrë. Në kryqëzimin e dytë mund të ktheheni djathtas për të shkuar në qendër të qytetit dhe në Sarandë, ose mund të ktheheni majtas për të shkuar në Kakavijë ose në Spitalin e qytetit.



## PARALAJMËRIM PËR KRYQËZIM URBAN ME QARKULLIM RRETHOR

Sinjali në figurë paralajmëron një kryqëzim urban me rrethrotullim. Tabela tregon skemën e qarkullimit rrethor dhe destinacionet për secilin drejtim. Duke zgjedhur daljen e parë, mund të shkoni në Elbasan; duke zgjedhur daljen e dytë, mund të shkoni në Tiranë nëpërmjet autostradës; dalja e tretë e rrethrotullimit ju çon në malin e Dajtit.

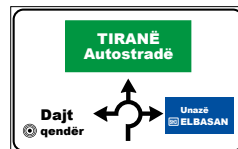

## KRYQËZIM URBAN ME NDALIM QARKULLIMI PËR KATEGORI TË ÇAKTUARA MJETESH

Ky sinjal paralajmëron një kryqëzim urban me ndalim qarkullimi për një kategori të caktuar mjetesh në një degë të tij. Sinjali tregon ndalimin e qarkullimit për kamionët me peshë me ngarkesë të plotë mbi 3,5 tonë, që duan të vijojnë në drejtim të Prrenjasit; ky sinjal i ndalon mjetet në fjalë të vazhdojnë drejt, nëpërmjet qendrës së Pogradecit. Tabela nuk pengon autobusët dhe autoveturat. Ajo gjithashtu njofton se për të shkuar në Ohër, duhet të ktheheni majtas.

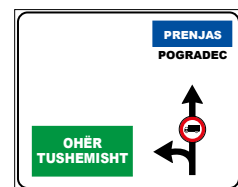

## KRYQËZIM INTERURBAN ME KALIM NË NIVEL NË NJË DEGË TË KRYQËZIMIT

Tabela në figurë paralajmëron një kryqëzim interurban me një kalim në nivel në një degë të kryqëzimit. Ajo tregon praninë e një kalimi në nivel në të djathtë të kryqëzimit. Pra, kushdo që kthehet nga e djathta, duhet të mbajë parasysh një ndërprerje të rrugës me një linjë hekurudhore. Tabela njofton gjithashtu se rruga në të djathtë vijon në drejtim të Rinasit, majtas ju çon drejt qendrës turistike të Vorës, ndërsa duke vijuar drejt mund të shkoni në Durrës.



## PARALAJMËRIM I NJË DEGËZIMI NË AUTOSTRADË

Ky sinjal paralajmëron një degëzim në vijim të autostradës. Ai synon të lehtësojnë zgjedhjen e drejtimit që duhet ndjekur: për të shkuar në Durrës duhet të vazhdoni drejt, ndërsa për të shkuar në Aeroportin e Rinasit duhet të ktheheni majtas.



## PARALAJMËRIM I NJË KRYQËZIMI URBAN

Ky sinjal paralajmëron një kryqëzim urban në afërsi. Ai tregon dy drejtime kryesore: për të shkuar në Tiranë duhet të vazhdoni drejt, ndërsa për të shkuar në qendër të qytetit duhet të ktheheni djathtas.

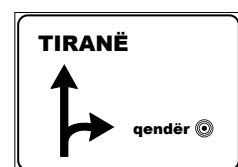

## ◆ SINJALET E DREJTIMIT

Këto sinjale tregojnë numrin e korsive në të cilat është ndarë një karrexhatë dhe destinacionin ku të çon secila korsi. Këto sinjale synojnë të lehtësojnë zgjedhjen e drejtimit të dëshiruar.

### SINJALET INTERURBANE TË ZGJEDHJES SË KORSISË

Tabela në figurë është vendosur në një rrugë interurbane me dy korsi dhe tregon drejtimin e korsive të kanalizimit. Ajo mundëson zgjedhjen e korsisë sipas drejtimit të dëshiruar. Sinjali i tregon drejtuesit të mjetit se duhet të pozicionohet në korsinë e majtë për të shkuar në Shëngjin dhe në korsinë e djathtë për të shkuar në Shkodër.



### SINJALET URBANE TË ZGJEDHJES SË KORSISË

Këto sinjale vendosen në rrugët urbane me shumë korsi dhe mundësojnë kanalizimin e trafikut nëpërmjet zgjedhjes paraprake të drejtimit. Konkretisht, tabela në figurë tregon se drejtuesit që synojnë të shkojnë në qendër të qytetit, duhet të vendosen në korsinë e djathtë; drejtuesit që dëshirojnë të shkojnë në Elbasan, duhet të vendosen në korsinë e majtë; drejtuesit e mjeteve që duan të vijojnë në drejtim të Durrësit, duhet të qëndrojnë në korsinë e mesit.

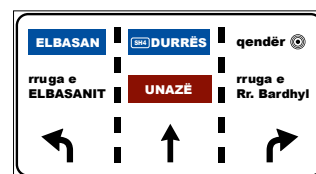

### SINJALI I ZGJEDHJES SË KORSISË PËR NË QENDRËN E QYTETIT

Sinjali në figurë vendoset në rrugët urbane me dy ose më shumë korsi dhe kryen funksionin e sinjalit të korsisë. Në këtë rast, tabela tregon se për të shkuar në qendër të qytetit të Fierit, duhet vazhduar lëvizja drejt.

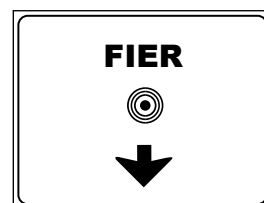

### SINJALET E DREJTIMIT TË KORSISË NË AUTOSTRADË

Këto sinjale vendosen në autostrada dhe kryejnë funksionin e sinjalit të korsisë. Në këtë rast, tabela tregon se korsia ku ndodhemi na lidh me autostrada të tjera: për të shkuar në Rrogozhinë duhet të marrim autostradën A9, për të shkuar në Kavajë duhet të marrim autostradën A8, ndërsa për të shkuar në Tiranë duhet të marrim autostradën A4. Gjithashtu, tabela tregon se destinacioni fundor është Aeroporti i Rinasit.

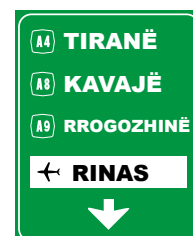

### SINJALET E DREJTIMIT NË RRUGËT INTERURBANE

Sinjali në figurë vendoset në rrugët interurbane me dy ose më shumë korsi dhe kryen funksionin e sinjalit të korsisë. Ai tregon se për të shkuar në Lushnjë, duhet të vazhdoni të lëvizni drejt.



### SINJALE DREJTIMI ME KUFI MINIMAL SHPEJTËSIE NË RRUGËT INTERURBANE

Ky sinjal kryen funksionin e sinjalit të korsisë. Ai tregon drejtimin që duhet ndjekur për të mbërritur në qendër të qytetit, si dhe shpejtësinë minimale të lejuar në atë korsi.

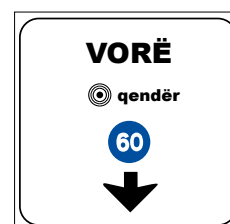

## ◆ SINJALET E ITINERARIT

Sinjalet treguese të itinerarit përdoren në vijim të daljes nga autostradat dhe nga rrugët interurbane kryesore, për të treguar qendrat dytësore ose pikat me interes publik, që gjenden në vazhdim të rrugës. Gjithashtu, këto sinjale japin informacion të dobishëm për gjendjen e rrugëve malore, sidomos gjatë stinës së dimrit. Ato mund të përdoren edhe për të treguar kufizimet e qarkullimit.

### SINJALI I ITINERARIT INTERURBAN

Sinjali në figurë gjendet në autostrada ose rrugë interurbane kryesore. Ai tregon distancën që ndan sinjalin nga dalja e radhës (në këtë rast, dalja Lushnjë gjendet 500 metra larg), si dhe destinacionet e arritshme nëpërmjet të njëjtës dalje. Destinacionet turistike evidentohen nga sfondi me ngjyrë kafe.



### SINJALE TË KONFIRMIMIT TË DISTANCAVE NË AUTOSTRADË

Ky sinjal vendoset në autostrada dhe tregon destinacionet, distancat kilometrike përkatëse dhe radhën e mbërritjes përgjatë itinerarit. Nëse tabela ka sfond ngjyrë blu, është e vendosur në një rrugë interurbane.



### FUNDI I QENDRËS SË BANUAR

Sinjali në figurë tregon fundin e një qendre të banuar. Kjo tabelë nënkupton edhe fundin e kufirit maksimal të shpejtësisë 40 km/orë dhe të ndalimit të sinjalizimit zanor me bori. Në rreshtin e parë të panelit me sfond blu tregohet qendra e ardhshme e banuar dhe distanca në kilometra (në shembullin tonë, Oriku, 7 km larg). Në rreshtat e mëposhtëm tregohen destinacionet më të rëndësishme në vijim të rrugës dhe distancat kilometrike përkatëse.

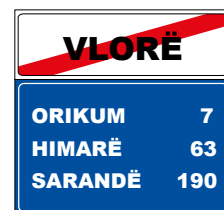

### ZONË URBANE PËR KËMBËSORË

Kjo tabelë tregon fillimin e një zone të përcaktuar për kalimin e këmbësorëve. Paneli shtesë tregon kufizimet, përjashtimet për kategori të caktuara dhe oraret e lejuara për qarkullim. Në këtë rast lejohet kalimi i mjeteve të personave me aftësi të kufizuara, mjeteve të ndihmës së shpejtë dhe mjeteve të shkarkimit të mallrave, sipas orareve të përcaktuara. I njëjti sinjal i shënuar nga një vijë diagonale e kuqe, tregon fundin e zonës për këmbësorë.



### ZONË ME TRAFIK TË KUFIZUAR

Sinjali në figurë tregon fillimin e një zone ku qarkullimi i mjeteve mund të jetë i kufizuar në kohë dhe/ose për kategori të veçanta mjeteve. Paneli shtesë tregon kufizimet, përjashtimet për kategori të caktuara dhe oraret e lejuara për qarkullim. Në këtë rast lejohet qarkullimi i mjeteve të personave me aftësi të kufizuara, mjeteve të ndihmës së shpejtë dhe mjeteve të shkarkimit të mallrave, sipas orareve të përcaktuara.



## RRUGË E KALUESHME

Ky sinjal paralajmëron gjendjen e përkohshme të kalueshmërisë së rrugës malore gjatë stinës së dimrit. Gjithashtu, ai përdoret kur është e nevojshme të vendosen kufizime për kalimin në rrugë. Për shembull, rruga mund të përshkohet vetëm me zinxhirë të montuar ose me goma dimri. Sinjali vendoset në fillim dhe në ndërprerje të rrugës malore dhe tregon se është e mundur mbërritja në Kukës.



## RRUGË E PAKALUESHME OSE Pjesërisht e Pakalueshme

Tabela në figurë tregon se rruga është e përkohësisht e pakalueshme gjatë stinës së dimrit dhe se nuk mund të vijohet përtej destinacionit të cituar në fund të tabelës (në këtë rast, Fushë-Arrëz). Tabela rekomandon (pra, nuk detyron), përdorimin e zinxhirëve dhe gomave të dimrit deri në Fushë-Arrëz. Nëse nuk ka udhëzime shpjegime në dy hapësirat me sfond të bardhë, do të thotë se rruga nuk është e kalueshme.



## ◆ SINJALET E IDENTIFIKIMIT TË RRUGËVE

Këto sinjale klasifikohen me kode numerike. Ngjyra e sfondit ndryshon në varësi të vendit në të cilin përdoret sinjali:

- ▶ **E GJELBËR** - rrugë ndërkombëtare, autostradë dhe tunele;
- ▶ **BLU** - rrugë interurbane kryesore dhe dytësore;
- ▶ **E BARDHË** - rrugë urbane kryesore dhe dytësore.

Në autostradë dhe në rrugë interurbane mund të gjejmë sinjale që tregojnë fillimin dhe mbarimin e rrugës, distancën deri tek dalja (kryqëzimi) e radhës apo destinacionet e arritshme nëpërmjet asaj daljeje. Këto sinjale shërbejnë edhe për të rregulluar përdorimin e korsive dhe për të dhënë informacione të dobishme mbi rrugën si, për shembull, rritjen apo zvogëlimin e numrit të korsive në drejtimin e udhëtimit. Gjithashtu, në hyrje të qendrave të banuara gjejmë sinjalin që tregon fillimin e qytetit, i cili imponon respektimin e shpejtësisë maksimale të lejuar prej 40 km/orë, si dhe ndalimin e përdorimit të sinjaleve akustike. Në vijim do të shohim më në detaj sinjalet që bëjnë pjesë në këtë kategori.

## FILLIM I RRUGËS INTERURBANE KRYESORE

Ky sinjal paralajmëron hyrjen në një rrugë interurbane kryesore. Nëse sinjali ka sfond të gjelbër, sinjali tregon fillimin e një autostrade. Mund të gjendet edhe në format të vogël, i vendosur mbi Sinjalet e Paralajmërimit ose Sinjalet e Drejtimit.



## FUNDI I AUTOSTRADËS

Tabela në figurë paralajmëron fundin e një autostrade. Nëse sinjali ka sfond me ngjyrë blu, tregon fundin e një rruge interurbane kryesore.



## KUFIZIME TË VEÇANTA TË QARKULLIMIT

Kjo tabelë vendoset në hyrje të autostradave dhe tregon kufizimet e qarkullimit. Ajo kryen funksionin e sinjalit ndalues për mjetet e përfshira në këto kufizime. Në prani të këtij sinjali është i ndaluar autostop-i. Nëse ka sfond me ngjyrë blu, tabela tregon kufizime të veçanta të qarkullimit në rrugë interurbane kryesore dhe shërben si sinjal ndalues për mjetet e përfshira në këto kufizime.

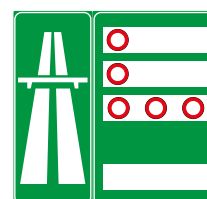



## KUFIZIME TË PËRGJITHSHME TË SHPEJTËSISË

Sinjali në figurë tregon kufizimet e përgjithshme të shpejtësisë. Ai vendoset në afërsi të pikave kufitare dhe tregon kufizimet e shpejtësisë maksimale të vendosura në Shqipëri: 40 km/orë në rrugët urbane; 80 km/orë në rrugët interurbane dytësore; 90 km/orë në rrugët interurbane kryesore; 110 km/orë në autostrada.

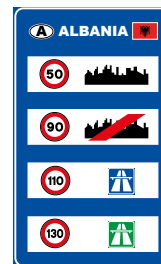

## DREJTIMI DHE DISTANCA NË RRUGËT INTERURBANE

Sinjali në figurë vendoset në rrugët interurbane. Ai ka formë drejtkëndore, me shigjetë në drejtimin e qendrës së banuar dhe distancën në kilometra prej saj.



## IDENTIFIKIMI I INTINERARIT NDËRKOMBËTAR

I vendosur në rrugë të rëndësishme ndërkombëtare, sinjali identifikon një itinerar ndërkombëtar evropian (në këtë rast itinerarin ndërkombëtar E 55). Sinjali mund të përfshihet në një Sinjal Paralajmërimi të një udhëkryqi.



## IDENTIFIKIM I AUTOSTRADAVE

Sinjali në figurë identifikon një autostradë, në këtë rast autostradën numër 25. I plotësuar nga një shigjetë, mund të tregojë drejtimin për në stacionin e hyrjes së autostradës. Sinjali mund të përfshihet në tabelën e konfirmimit të distancave në autostradë apo atë të paralajmërimit të degëzimit në autostradë.



## IDENTIFIKIM I RRUGËVE SHTETËRORE

Ky sinjal shërben për të identifikuar llojin e rrugës së përshkuar. Në këtë rast, tregon se rruga në të cilën po udhëtojmë është rruga shtetërore numër 2. Ky sinjal mund të plotësojë sinjalet e drejtimit.



## IDENTIFIKIM I RRUGËVE INTERURBANE TË NJË RRETHI

Njësoj si më sipër, sinjali në figurë identifikon llojin e rrugës së përshkuar. Në këtë rast, tregon se rruga në të cilën po udhëtojmë është rruga interurbane numër 2. Sinjali mund të plotësojë sinjalet e drejtimit.



## IDENTIFIKIM I RRUGËVE KOMUNALE

Sinjali në figurë identifikon një rrugë komunale, në këtë rast, rruga komunale numër 19. Ai mund të gjendet në një pjesë të rrugës që lidh komunën me një komunë tjetër; mund të përdoret për të plotësuar sinjalet e drejtimit.



## DISTANCA NË KILOMETRA NGA FILLIMI I RRUGËS

Ky sinjal tregues shpreh distancën në kilometra nga fillimi i rrugës. Ai tregon se jemi në kilometrin e 24 të rrugës ku po lëvizim, distancë e matur nga fillimi i rrugës.



## DISTANCA NË KILOMETRA DHE NË METRA NGA FILLIMI I RRUGËS

Sinjali në figurë tregon distancën në kilometra dhe në metra nga fillimi i rrugës. Shifra në pjesën e poshtme shpreh distancën në kilometra nga fillimi i rrugës, ndërsa me shkronja romake tregohet distanca në metra nga kilometri i 24 (në këtë rast, 800 metra). Pra, sinjali tregon se distanca nga fillimi i rrugës është 24 kilometra e 800 metra.



## MATËS LARGËSIE PROGRESIVE NË AUTOSTRADË

Ky sinjal vendoset përgjatë autostradës dhe tregon distancën progresive në rritje nga fillimi i autostradës. Në këtë rast, gjendemi 16 kilometra larg pikës së fillimit të autostradës, që tregohet nëpërmjet shifrave në anën e majtë. Në anën e djathtë shënohet distanca e daljes për në destinacionin e treguar; për rastin në figurë, mungojnë 7 kilometra për të arritur daljen që çon në Vlorë.



## FILLIMI/MBARIMI I QENDRËS SË BANUAR

Figura A tregon fillimin e një qendre të banuar. Zakonisht vendoset në të gjitha rrugët hyrëse, për të identifikuar mbërritjen në lokalitetin e shënuar. Kjo tabelë shërben gjithashtu për të sinjalizuar kufirin maksimal të shpejtësisë së lejuar (40 km/orë në qendrat e banuara) dhe ndalimin e përdorimit të sinjaleve zanore. E shënuar nga një shirit i kuq i pjerrët, si në figurën B, tregon fundin e qendrës së banuar.



## FILLIMI/MBARIMI I NJË QARKU

Ky sinjal vendoset në rrugët interurbane dhe tregon fillimin e një qarku dhe mbarimin e një qarku tjetër. Në këtë rast, sinjali tregon se jemi duke dalë nga territori i qarkut të Tiranës (figura B) dhe po hyjnë në territorin e qarkut të Elbasanit (figura A).



## FILLIMI DHE MBARIMI I NJË QENDRE ADMINISTRATIVE

Ky sinjal vendoset në rrugët interurbane dhe tregon mbarimin e një qendre administrative dhe fillimin e një qendre tjetër. Në këtë rast, sinjali tregon se jemi duke dalë nga territori i qendrës administrative Pezë (figura B) dhe po hyjnë në territorin e qendrës administrative Ndroq (figura A).



## ◆ SINJALET E VENDNDODHJES

### STACION HEKURUDHOR

Sinjali në figurë vendoset në afërsi të një stacioni hekurudhor. Shigjeta tregon hyrjen e stacionit ose drejtimin që duhet ndjekur për të mbërritur në atë stacion.



### KOMISARIAT I POLICISË

Kjo tabelë vendoset në afërsi të një komisariati të Policisë. Shigjeta tregon hyrjen e komisariatit apo drejtimin që duhet ndjekur për të mbërritur aty.



### QENDËR SPITALORE OSE SPITAL

Sinjali në figurë vendoset në afërsi të një qendre spitalore ose spitali. Shigjeta tregon hyrjen e spitalit ose drejtimin që duhet ndjekur për të mbërritur aty.



### QENDËR SPITALORE OSE SPITAL ME SHËRBIM URGJENCE

Kjo tabelë vendoset pranë një qendre spitalore ose spitali me shërbim urgjence. Shigjeta tregon hyrjen e spitalit ose drejtimin që duhet ndjekur për të mbërritur aty.

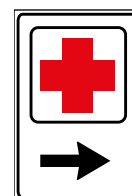

## STACION I POLICISË BASHKIAKE

Sinjali në figurë tregon vendndodhjen e stacionit të Policisë Bashkiake. Shigjeta tregon hyrjen e stacionit të Policisë ose drejtimin që duhet ndjekur për të mbërritur në këtë stacion.

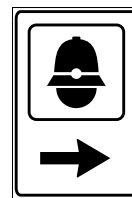

## ◆ SINJALET E TERRITORIT DHE TË TURIZMIT

### SINJAL I DREJTIMIT TURISTIK DHE I TERRITORIT

Sinjalet në figurë japin udhëzimet në vijim:

- ▶ nëse vazhdojmë lëvizjen drejt, do të mbërrijmë në portin turistik;
- ▶ në të njëjtin drejtim gjendet një zonë e rezervuar për këmbësorët;
- ▶ zona arkeologjike ndodhet në të majtë;
- ▶ djathtas do të gjejmë plazhin dhe një kamping.



### SINJALI TREGUES TERRITORIAL (EMËR LUMI)

Ky sinjal tregon emrin e një lumi; ai vendoset në afërsi të urës që kalon mbi lumin në fjalë. Në këtë rast, tabela tregon se po kalojmë mbi lumin Erzen.



### INFORMACION TURISTIK/HOTELERIE

Kjo tabelë njofton praninë e një zyre informacioni turistik, në një distancë prej 150 metrash, ku mund të kërkohen të dhëna mbi mundësitë e qëndrimit në hotel në zonën ku gjendet tabela.

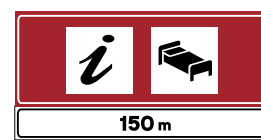

## ◆ SINJALET E DOBISHME

### VENDKALIM KËMBËSORËSH

Sinjali në figurë tregon një vendkalim këmbësorësh të parregulluar nga semafori. Ai nuk gjendet në kryqëzime, por në vendkalimet e këmbësorëve të pozicionuara përgjatë një rruge. Tabela vendoset menjëherë mbi vijat e bardha; në rrugët interurbane paraprihet nga sinjali i rrezikut "Vendkalim këmbësorësh", që ndodhet 150 metra larg. Në prani të saj jeni të detyruar të ndaloni për t'i dhënë përparësi këmbësorëve.



### AUTOBUS SHKOLLE

Sinjali "Autobus shkolle" përdoret për të evidentuar ndalesën e një autobusi shkolle. I vendosur mbi një autobus, tregon se ky i fundit përdoret për transportin e nxënësve të shkollës.



### SOS

Sinjali në figurë tregon vendndodhjen e një aparati apo të një pajisje telefonike për njoftimin për emergjencë në rrugë, që funksionon 24 orë në ditë.



### FILLIM I NËNKALIMIT PËR KËMBËSORË

Ky sinjal njofton fillimin e një nënkalimi të rrugës, që mund të përdoret vetëm nga këmbësorët.



## FILLIMI MBIKALIMIT PËR KËMBËSORË

Sinjali në figurë tregon fillimin e një mbikalimi të rrugës, që mund të përdoret vetëm nga këmbësorët.



## PLAN KALIMI I PJERRËT PËR KËMBËSORË

Ky sinjal paralajmëron një plan të pjerrët për kalimin e këmbësorëve. Vendoset në afërsi të planit të pjerrët, përpara fillimit të tij.



## RRUGË PA DALJE

Sinjali në figurë vendoset në fillim të një rruge pa dalje për mjetet rrugore. Tabela nuk ndalon kalimin e mjeteve në këtë rrugë, por kujton se për të dalë nga rruga, mjetet duhet të lëvizin mbrapsht ose të ndërrojnë drejtimin e lëvizjes brenda karrexhatës.



## PARALAJMËRIM PËR RRUGË PA DALJE

Sinjali në figurë njofton ndërprerjen apo kryqëzimin e rrugës me një rrugë pa dalje në anën e djathtë.



## SHPEJTËSIA E KËSHILLUAR

Ky sinjal tregon shpejtësinë e lëvizjes që këshillohet të mos tejkalohet. Në rrugët interurbane mund të vendoset pranë kthesave të rrezikshme dhe mund të plotësohet nga paneli që tregon gjatësinë e pjesës së interesuar të rrugës. Nëse shënohet nga një shirit i kuq i pjerrët, tregon fundin e vlefshmërisë së sinjalit. Kur përdoret në autostrada, sinjali ka sfond të gjelbër.



## RRUGË E REZERVUAR PËR MJETET ME MOTOR

Sinjali në figurë tregon një rrugë të rezervuar për mjetet me motor, si autoveturat, motoçikletat, kamionët, etj. Ai ndalon kalimin e mjeteve pa motor, si biçikletat apo karrocet. Praktikisht, tabela zëvendëson sinjalet për ndalimin e mjeteve pa motor. Në rast se shënohet nga një shirit i kuq i pjerrët, tregon fundin e vlefshmërisë së sinjalit.



## TUNEL

Ky sinjal tregon fillimin e një tuneli. Ai i kujton drejtuesve të mjeteve të mos qëndrojnë e të mos ndalojnë në tunel. Gjithashtu, sinjali kujton se nuk lejohet ndërrimi i drejtimin të lëvizjes në tunel. Në rastet e ndalesave të zgjatura për shkak të bllokimit të trafikut, duhet të fikni motorin e mjetit.



## URË, MBIKALIM

Sinjali në figurë tregon fillimin e një mbikalimi, të një ure ose të një rruge urë. Sinjali mund të plotësohet nga paneli që tregon gjatësinë e urës.



## ZONË URBANE

Sinjali tregon fillimin e një zone të banuar, e cila duhet përshkruar me kujdes, duke respektuar shpejtësinë maksimale 40 km/orë. Gjithashtu, sinjali i kujton drejtuesve të mjeteve të kenë kujdes në përdorimin e sinjaleve akustike. Në rast se shënohet nga një shirit i kuq diagonal, tregon fundin e zonës së banuar.



## FUNDI I ZONËS PËR KËMBËSORË

Sinjali në figurë tregon fundin e vlefshmërisë së sinjalit “Zonë për këmbësorë”. Nëse nuk ka udhëzime të tjera, pas këtij sinjali rifillon qarkullimi normal i mjeteve në rrugë.



## FUNDI I ZONËS ME TRAFIK TË KUFIZUAR

Ky sinjal vendoset në dalje të zonës me trafik të kufizuar dhe tregon fundin e saj. Sinjali i tregon drejtuesve të mjeteve se përtej tij, lëvizja nuk është më e kufizuar.



## VENDKALIM BIÇIKLETASH

Sinjali tregon një vendkalim për biçikleta. Në këtë hapësirë të rrugës, përdoruesit e biçikletave mund të përshkojnë karrexhatën nga njëra anë në tjetrën. Tabela vendoset menjëherë mbi vijat identifikuese të vendkalimit të biçikletave. Në rrugët interurbane, paraprihet nga sinjali i rrezikut "Vendkalim për biçikleta", që ndodhet 150 metra larg. Në prani të këtij sinjali jeni të detyruar të ndaloni për t'i dhënë përparësi biçikletave.



## KTHESË JO E DREJTPËRDREJTË MAJTAS

Tabela në figurë gjendet në zonat urbane. Ajo i tregon drejtuesve të mjeteve se në kryqëzimin e ardhshëm ndalohet kthimi i drejtpërdrejtë majtas. Ata që synojnë të hyjnë në rrugën në të majtë, duhet të ndjekin itinerarin e përshkruar në tabelë. Kjo tabelë nuk i pengon drejtuesit e mjetëve të vazhdojnë lëvizjen drejt.

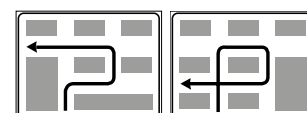

## NDRYSHIM I DREJTIMIT TË LËVIZJES

Ky sinjal tregon praninë e një strukture (mbikalimi ose nënkalimi) që ju mundëson ndryshimin e drejtimit të udhëtimit në një rrugë me karrexhata të veçanta. Nëse vendoset në autostradë, sinjali ka sfond të gjelbër.



## SHESH PËR QËNDRIMIN E MJETEVE

Sinjali tregon praninë e një hapësire në anë të karrexhatës, ku është i lejuar qëndrimi i mjetëve rrugore. Sinjalit mund t'i shtohet një panel plotësues, që tregon distancën në metra. Nëse sinjali ka sfond të gjelbër dhe përmban simbolin SOS, tregon një shesh qëndrimi në autostradë, që ka pajisje telefonike për njoftimin në rast emergjence në rrugë.

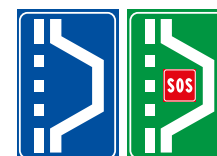

## ◆ SINJALET E PËRDORIMIT TË KORSIVE

### PËRDORIMI I KORSIVE

- ▶ Sinjali në figurë vendoset në rrugët interurbane me një drejtim lëvizjeje. Ai i tregon drejtuesve të mjetëve si të përdorin korsitë e veçanta të karrexhatës. Në këtë rast, sinjali lejon qarkullimin e motoçikletave dhe autoveturave në të dyja korsitë, por ndalon qarkullimin në korsinë e majtë për kamionët me masë me ngarkesë të plotë 3,5 tonë.
- ▶ Ky sinjal tregon shpejtësitë minimale të detyrueshme për secilën kors. Ai detyron mjetet që nuk arrijnë shpejtësinë e treguar për atë kors, të zhvendosen në korsinë në të djathtë. Për shembull, tabela e figurës i lejon mjetet që ecin me shpejtësi 80 km/orë të qarkullojnë në korsinë qendrore ose në korsinë e djathtë, por jo në atë të majtë. Ky sinjal vendoset në autostrada; nëse ka sfond me ngjyrë blu, vendoset në rrugët interurbane kryesore.
- ▶ Kjo tabelë përcakton mënyrën e përdorimit të korsive dhe drejtimin përkatës për çdo kors. Ai i tregon drejtuesve të mjetëve se korsia e majtë është e rezervuar për autobusët e transportit publik, ndërsa korsia e djathtë mund të përdoret për trafikun e zakonshëm.

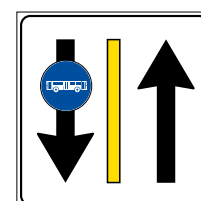
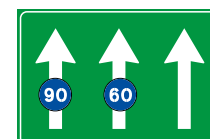
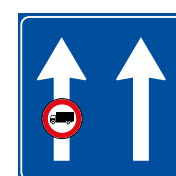

- Njësoj si më sipër, tabela në figurë përcakton mënyrën e përdorimit të korsive që përbëjnë karrexhatën, duke saktësuar drejtimin e lëvizjes. Korsia e djathtë është rezervuar vetëm për autobusët e transportit publik, ndërsa dy korsitë e tjera janë caktuar për trafikun e zakonshëm.

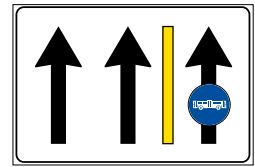

### ULJE E NUMRIT TË KORSIVE

Sinjali në figurë vendoset në një karrexhatë me tre korsori. Ai tregon reduktimin e korsive të lëvizjes, nga tre në dy korsori. Këshillon kujdes dhe uljen e shpejtësisë për shkak të ngushtimit të karrexhatës. Nëse shoqërohet me një panel plotësues që tregon distancën, paraqet një sinjal paralajmërimi. Në këtë rast, sinjali është vendosur në një autostradë; nëse ka sfond ngjyrë blu, sinjali gjendet në rrugë interurbane.

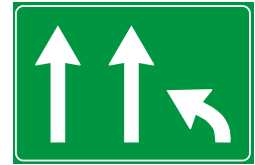

### RRITJE E NUMRIT TË KORSIVE

Kjo tabelë vendoset në rrugë interurbane dhe tregon rritjen e numrit të korsive, nga një në dy korsori. Në rast se shoqërohet me një panel plotësues që tregon distancën, paraqet një sinjal paralajmërimi.



### DEVIJIM I KËSHILLUAR I LËVIZJES

Sinjali në figurë tregon një devijim të këshilluar nga e majta për mjetet e transportit të mallrave me peshë me ngarkesë të plotë mbi 3,5 tonë, për të shmangur kalimin nëpër qendrën e banuar. Vendoset vetëm në hyrje të qendrave të banuara, në prani të një unaze rrugore.

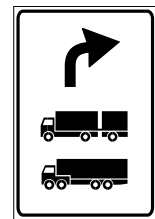

### QARKULLIM I NJËANSHËM (BALLOR)

Kjo tabelë tregon fundin e qarkullimit të dyanshëm dhe fillimin e një rruge me qarkullim të njëanshëm. Tabela nënkupton se në këtë rrugë mund të lëvizni vetëm në drejtimin e treguar nga shigjeta, pasi lëvizja në drejtimin e kundërt nuk është e lejuar.



### QARKULLIM I NJËANSHËM (PARALEL)

Sinjali në figurë tregon se në rrugën ku është vendosur sinjali, drejtimi i vetëm i lejuar i lëvizjes është ai i treguar nga shigjeta. Kjo do të thotë se rruga ka qarkullim të njëanshëm dhe është e ndaluar të lëvizet në drejtim të kundërt me drejtimin e shigjetës.



## ◆ SINJALET E SHËRBIMEVE

### ASISTENCË MEKANIKE

Ky sinjal tregon një oficinë për shërbime mekanike në afërsi, ku mund të riparohet mjeti gjatë udhëtimit në një rrugë interurbane.



### TELEFON

Sinjali në figurë tregon se jemi në afërsi të një aparati telefonik publik, që ndodhet pranë një rruge interurbane.



### PIKË FURNIZIMI ME KARBURANT

Sinjali në këtë figurë tregon se në afërsi gjendet një stacion për furnizimin me karburant. Ai vendoset në rrugë interurbane. Në rast se ka sfond të gjelbër, sinjali tregon një stacion furnizimi me karburant në autostradë.



## VENDQËNDRIM AUTOBUSI

Kjo tabelë sinjalizon një ndalesë për autobusët e transportit publik interurban. Ajo vendoset në prani të stacionit të qëndrimit të autobusit, në rrugët urbane. Tabela mund të shoqërohet nga panele plotësuese, që japin informacione për oraret dhe ndalesat e radhës për linjat përkatëse.



## VENDQËNDRIM TRAMVAJI

Sinjali në figurë tregon një vendqëndrim për tramvajet e transportit publik interurban. Mund të shoqërohet nga panele plotësuese, që japin informacione për oraret dhe ndalesat e linjës së tramvajit.



## HOTEL

Ky është një sinjal tregues për shërbime hotelerie. Ai tregon një hotel, bujtinë apo hotel për turistët e moshave të reja (hostel).



## ZONË PIKNIKU

Tabela në figurë njofton për një zonë pikniku në afërsi, të pajisur me stola dhe tavolina, ku drejtuesit e mjeteve mund të pushojnë dhe të ushqehen.



## KAMPING

Kjo tabelë tregon se në afërsi do të gjejmë një strukturë të pajisur dhe të autorizuar për kamping me tenda ose për qëndrimin e rulotëve dhe autokampeve.



## RADIO-INFORMACION RRUGOR

Sinjali në figurë gjendet në autostrada. Ai i njofton përdoruesit e rrugës se mund të marrin informacionet e nevojshme rrugore duke u sintonizuar me frekuencat e Radio Tirana. Nëse ka sfond me ngjyrë blu, sinjali gjendet në rrugë interurbane kryesore.



## HOTEL

Ky sinjal shërbimi gjendet në rrugët interurbane, jashtë qendrave të banuara, dhe i tregon drejtuesve të mjeteve për një hotel që ndodhet në afërsi. Nëse ka sfond të gjelbër, vendoset në autostrada.



## BAR

Ky sinjal shërbimi gjendet në rrugët interurbane dhe i tregon përdoruesve të rrugës për një bar që ndodhet në afërsi. Nëse ka sfond të gjelbër, sinjali gjendet në autostrada.



## RESTORANT

Sinjali në figurë gjendet jashtë qendrave të banuara dhe i tregon përdoruesve të rrugës se në afërsi ndodhet një restorant. Nëse ka sfond të gjelbër, vendoset përgjatë autostradave.





## PARKIM PËR KËMBIM ME LINJA AUTOBUSI

Ky sinjal tregon një parkim për automjete, që gjendet në afërsi të një stacioni të autobusëve të transportit publik. Sinjali ju njofton se mund të parkoni automjetin dhe të vijoni udhëtimin me autobus. Në pjesën e poshtme të sinjalit tregohen numrat identifikues të linjave të autobusëve që ndalojnë në këtë stacion (në këtë rast, linja numër 8 dhe numër 45).



## PARKIM PËR KËMBIM ME LINJA TRAMVAJI

Sinjali në figurë tregon një parkim për automjete, që gjendet në afërsi të një stacioni tramvaje. Sinjali ju njofton se mund të parkoni makinën dhe të vijoni udhëtimin me tramvaj. Në pjesën e poshtme të sinjalit tregohen numrat identifikues të linjave të tramvajit që ndalojnë në këtë stacion (në këtë rast, linja numër 3, 51 dhe 66).



## PARKIM PËR KËMBIMIN ME LINJËN E METROSË

Ky sinjal tregon një parkim për automjete, që gjendet në afërsi të një stacioni të metrosë. Sinjali ju njofton se mund të parkoni makinën dhe të vijoni udhëtimin me mjete metro. Në pjesën e poshtme të sinjalit tregohen numrat identifikues të linjave që nisen apo ndalojnë në këtë stacion (në këtë rast, linja numër 2).



## PARKIM PËR EKSKURSIONISTË

Kjo tabelë i tregon drejtuesve të mjeteve se mund të parkojnë mjetet e tyre dhe të vazhdojnë ekskursionin në këmbë.



## TRANSPORT I MJETIT ME TREN

Sinjali në figurë i tregon drejtuesve të mjeteve se ndodhen në afërsi të një stacioni hekurudhor, që ofron shërbimin e transportit të automjeteve me tren.



## HYRJE PËR MJETET QË TRANSPORTOHEN ME TREN

Ky sinjal tregon hyrjen për mjetet që ngarkohen mbi tren. Në këtë rast, treni parashikon edhe kabina për fjetjen e udhëtarëve.



## PORT EDHE PËR TRANSPORT MJETESH

Kjo tabelë i tregon drejtuesve të mjeteve se ndodhen në afërsi të një porti, që ofron edhe shërbimin e transportit të mjeteve. Mund të vendoset përgjatë rrugës që të çon në port, ose brenda zonës portuale, për të orientuar drejtuesit e mjeteve drejt molit përkatës ose pikës së ngarkimit. Mund të shoqërohet me panel plotësues, për informacione shtesë në lidhje me molin e ngarkimit, oraret, etj.



## TAKSI

Sinjali në figurë tregon një vendqëndrim të rezervuar për mjetet e shërbimit taksi. Zona e parkimit është e kufizuar nga vija të verdha dhe plotësohet nga përshkrimi horizontal TAXI.



## ZONË E PAJISUR ME IMPIANTE SHKARKIMI

Kjo tabelë tregon një zonë për qëndrimin e autokampeve dhe mjeteve të tjera të pajisura me impiant higjenik-sanitar, si autobusët, etj. Zona të tilla janë të pajisura me impiante shkarkimi. Nëse ka sfond të gjelbër, është e vendosur në një zonë shërbimi në autostradë.



## POLICIA RRUGORE

Sinjali në figurë jep të dhëna (adresën dhe kontaktin telefonik) mbi komandën më të afërt të Policisë Rrugore.

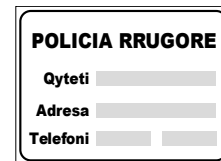

◆ SINJALET E VENDEVE ME INTERES PUBLIK

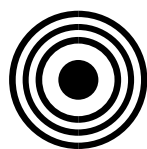

Qendër



Posta



Logo  
Bashkie



Urgjenca



Ambulanca



Farmacit



Pikë  
informacioni



Zjarrfikës



Kufi



Aeroport



Nisje



Mbërritje



Port

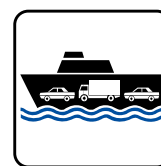

Traget



Hidrofil



Stacion  
autobusësh

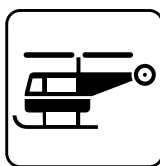

Heliport



Biçikletë



Ciklomotor



Motoçikletë



Triçikël



Motokarro



Autoveturë



Transport  
kontenierësh



Rimorkio

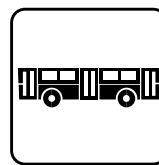

Autobus  
qytetës

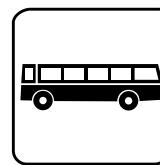

Autobus  
ndërqytetës

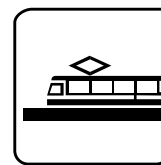

Trolejbus



Autokamper



Automjet  
me rimorkio



Makinë  
ndërtimi



Kamion  
vetëshkarkues



Traktor  
me goma

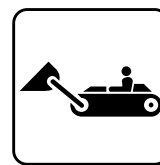

Traktor  
me zinxhir



Karburant  
LPG



Karburant  
diesel



Karburant  
metan



Taksi



Transport  
eksplozivi

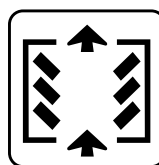

Autogazh



Tualet



Dalje  
emergjence



Fikëse zjarri



Goma për borë

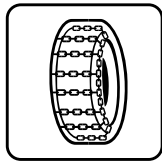

Zinxhirë



Kopsht fëmijësh



Universitet



Objekt kultu



Objekt kultu

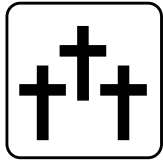

Varrezë



Bankë



Gjykatë



Bibliotekë



Ekspozitë /Panair



Zonë industriale



Treg kafshësh



Supermarket

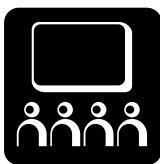

Kinema



Kinema



Diskotekë



Park lojërash



Kopsht zoologjik

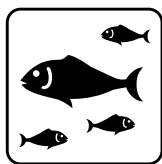

Akvarium



Muze



Lixha termale

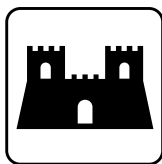

Kështjellë



Zonë arkeologjike



Shpellë



Port turistik



Zonë panoramike



Ekskursionistë



Lumë



Pyll me pisha



Pyll me pisha në det



Pyll



Ujëvarë



Qendër sportive



Stadium



Hipodrom



Pistë çiklizmi



Pishinë



Fushë volejboli



Fushë basketbolli



Pistë patinazhi



Poligon për qitje



Poligon për qitje me hark



Fushë golfi



Shkollë skish



Teleferik me kabinë



Teleferik i hapur



Skilift

## 2.5 Sinjalet e përkohshme të kantierit dhe sinjalet ndihmëse

Sinjalet e përkohshme, të vendosura në prani të kantierëve rrugore, dallohen nga sfondi karakteristik me ngjyrë të verdhë. Për sa i përket sinjaleve ndihmëse, ato përfshijnë barrierat dhe konet, që përdoren më së shumti gjatë punimeve në rrugë, si dhe kufizuesit, që nxjerrin në pah kufijtë e karrexhatës, praninë e kthesave, pengesave, etj.



### PUNIME NË RRUGË

Ky sinjal i përkohshëm rreziku paralajmëron se po kryhen punime në rrugë. Ai vendoset në afërsi të një kantieri rrugor, për të njoftuar praninë e makinerive dhe të punëtorëve. Mund të shoqërohet me një panel plotësues, që tregon gjatësinë e segmentit të rrugës së përfshirë nga punimet.



### SISTEM SEMAFORIK I PËRKOHSHËM

Sinjali në figurë paralajmëron një sistem të përkohshëm semaforik, në prani të një kantieri rrugor. Ky sinjal mund të gjendet në rrugët urbane dhe interurbane. Zakonisht vendoset përpara ngushtimit të karrexhatës, për të rregulluar kalimin e alternuar të mjeteve në prani të punimeve në rrugë.



### KANTIER RRUGOR I LËVIZSHËM

Ky sinjal tregon një kantier rrugor të lëvizshëm. Ai paralajmëron praninë e punëtorëve në rrugë për një distancë prej 500 metrash dhe zvogëlimin e numrit të korsive (në këtë rast, nga tre në dy kors). Ky sinjal vendoset në kufirin anësor të karrexhatës dhe lëviz përpara, në mënyrë të koordinuar me ecurinë e punimeve. Ai mund të përfshijë edhe sinjale të ndriçuara me dritë të verdhë, që e bëjnë më të dallueshëm sinjalin në largësi.

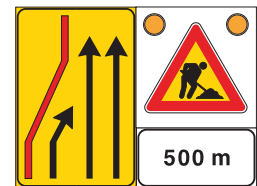

### PARALAJMËRIM DEVIJIMI

- Sinjali në figurë paralajmëron një devijim të përkohshëm të itinerarit. Për të mbërritur në Kavajë nuk mund të vijoni udhëtimin drejt, pasi rruga është e bllokuar për shkak të punimeve. Paneli plotësues tregon se devijimi për shkak të punimeve në rrugë zgjat 2 kilometra.
- Ky sinjal tregon kufizim të kalimit përgjatë një segmenti të rrugës, si rezultat i punimeve. Ai ndalon të gjithë automjetet dhe autobusët me peshë më të madhe se 7 tonë, që i drejtohen Fierit, të ndjekin drejtimin e treguar. Në sinjal përcaktohet edhe itinerari i përkohshëm që duhet ndjekur për të mbërritur në Fier. Të gjitha automjetet me peshë me ngarkesë të plotë me të vogël apo të barabartë me 7 tonë, nuk kanë kufizime nga ky sinjal.

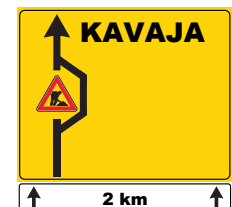

### DREJTIM I DETYRUAR PËR KATEGORI TË ÇAKTUARA MJETESH

- Sinjali i përkohshëm në figurë vendoset në afërsi të një kantieri rrugor dhe tregon drejtimin e detyruar për mjetet e ilustruara në tabelë, për shkak të punimeve në rrugë (në këtë rast, drejtim i detyruar drejt për autotrenat dhe gjysmërimorkiatorët).
- Ky sinjal i përkohshëm vendoset në afërsi të një kantieri rrugor dhe tregon drejtimin e detyruar për mjetet e ilustruara në tabelë, për shkak të punimeve në rrugë (në këtë rast, drejtim i detyruar djathtas për kamionët me peshë të përgjithshme me të madhe se 3,5 tonë).



## DREJTIM I KËSHILLUAR PËR KATEGORI TË CAKTUARA MJETESH

- Sinjali i përkohshëm në figurë vendoset në afërsi të kantierëve rrugore dhe tregon drejtimin e këshilluar për një kategori të caktuar mjetesh, por nuk i detyron ato të ndjekin këtë drejtim (në këtë rast, drejtim i këshilluar djathtas për autotrenat dhe gjysmërimorkiatorët).
- Ky sinjal vendoset në afërsi të kantierëve rrugore dhe tregon drejtimin e këshilluar për një kategori të caktuar mjetesh, por nuk i detyron ato të ndjekin këtë drejtim (në këtë rast, tabela i drejtohet kamionëve me peshë me ngarkesë të plotë mbi 3,5 tonë).



## MBYLLJE E KORSISË SË DJATHTË

Sinjali në figurë tregon mbylljen e korsisë së djathtë në vazhdim të rrugës, për shkak të punimeve. Mund të shoqërohet nga një panel plotësues, që tregon distancën deri në vendin ku fillon ngushtimi i karrexhatës.



## MBYLLJE E KARREXHATËS SË DJATHTË

Ky sinjal paralajmëron mbylljen e karrexhatës së djathtë. Ai ndeshet në rrugët me dy karrexhata të ndara dhe tregon se korsitë e karrexhatës së djathtë mbyllen në vijim për shkak të punimeve në rrugë; lëvizja e tyre do të devijohet përkohësisht në karrexhatën e majtë.



## PËRDORIMI I KORSIVE

Tabela në figurë përcakton mënyrën e përdorimit të korsive, në afërsi të një kantieri rrugor. Në rastin tonë, tabela i lejon kamionët të përdorin vetëm korsinë e djathtë, ndërsa mjetet e tjera mund të përdorin të dyja korsitë.



## KALIM I DETYRUESHËM I MJETEVE TË PUNËS

Sinjali në figurë vendoset në pjesën e pasme të makinerive apo mjeteve të punës së një kantieri rrugor, që mund të jenë të ndaluara ose që lëvizin ngadalë. Shigjetat tregojnë krahun në të cilin duhet të parakalohen këto mjete.



## KALIM I ALTERNUAR

Tabela në figurë përdoret nga punonjësi i trafikut, për të rregulluar kalimet e alternuara të mjeteve, në ngushtimet e shkaktuara nga kantieret rrugore. Ngjyra e kuqe i detyron mjetet të ndalojnë lëvizjen, ndërsa ngjyra e gjelbër i lejon të kalojnë.

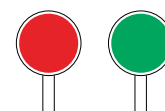

## BARRIERA E ZAKONSHME

Barriera është një sinjal i përkohshëm kantieri, që përdoret për të evidentuar fillimin e punimeve në rrugë. Ajo përbëhet nga shirita reflektues të kuq dhe të bardhë; natën ose në kushte shikueshmërie të ulët, mund të shoqërohet nga sinjale të ndriçuara me dritë të kuqe. Në prani të saj, drejtuesit duhet të jenë veçanërisht të kujdesshëm dhe të ndalen në rast nevojë.



## KONI

Koni përdoret në prani të punimeve me kohëzgjatje të shkurtër në rrugë, kur ndodh një aksident ose kur duhen devijuar përkohësisht rrymat e trafikut (për shembull, në rastin kur bëhen vijëzimet në karrexhatë).



## KUFIZUESIT ANËSORË PËR RRUGËT ME NJË DREJTIM LËVIZJE

Sinjalet ndihmëse në figurë përdoren si treguese të kufirit të rrugëve me një drejtim lëvizje. Ato ndihmojnë drejtuesit e mjeteve të shohin vazhdimësinë e rrugës në distancë. Këto sinjale vendosen në kufirin e jashtëm të bankinave ose në kufirin e karrexhatës; në prani të mureve anësore ose bordurave, zëvendësohen nga sinjale me karakteristika të ngjashme, që kryejnë të njëjtin funksion dhe mund të fiksohen në mure apo bordura.

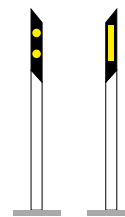

## KUFIZUESIT ANËSORË PËR RRUGËT ME DY DREJTIME LËVIZJE

Sinjalet ndihmëse në figurë përdoren si treguese të kufirit të rrugëve me dy drejtime lëvizje. Ato ndihmojnë drejtuesit e mjeteve të shohin vazhdimësinë e rrugës në distancë. Këto sinjale vendosen në kufirin e jashtëm të bankinave ose në kufirin e karrexhatës; në prani të mureve anësore ose bordurave, zëvendësohen nga sinjale me karakteristika të ngjashme, që kryejnë të njëjtin funksion dhe mund të fiksohen në mure apo bordura.

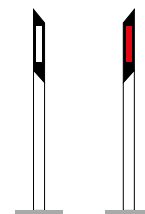

## KUFIZUESIT E TUNELEVE

Këto sinjale ndihmëse vendosen në mënyrë të njëpasnjëshme në tunelet me një drejtim lëvizje. Shërbejnë për të sinjalizuar hyrjen dhe kufijtë anësorë të tunelit. Janë të detyrueshëm në tunelet me kthesa. Në rastet e tuneleve me dy drejtime lëvizje, kanë ngjyrë të kuqe në njërin anë dhe ngjyrë të bardhë në anën tjetër. Këto kufizues mund të gjenden edhe në prani të ngushtimeve apo devijimeve të përhershme të karrexhatës.

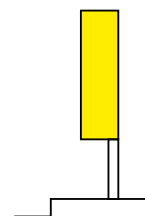

## KUFIZUESIT PËR RRUGËT MALORE

Sinjali në figurë vendoset në kufijtë anësorë të karrexhatës, në rrugët malore që mbulohen nga dëborë gjatë dimrit. Dallohen nga shiritat me ngjyrë të verdhë e të zezë, që ndihmojnë drejtuesit e mjeteve të shikojnë vazhdimësinë e rrugës në kushte atmosferike të vështira.



## KUFIZUESIT E ZAKONSHËM TË KTHESAVE

Këto sinjale vendosen në seri (pra, në mënyrë të njëpasnjëshme), për të nxjerrë në pah pjesën e jashtme të kthesës. Ato ndihmojnë drejtuesit e mjeteve të shohin vazhdimësinë e kthesës në largësi. Nëse përbëhen nga shirita të bardhë e të kuq, përdoren për të sinjalizuar devijimet e përkohshme të rrugës.



## KUFIZUESIT E KTHESAVE TË NGUSHTA

Sinjali në figurë përdoret në rrugët interurbane, për të sinjalizuar kthesat e ngushta me mungesë shikueshmërie. Përbëhet nga shigjeta orientuese e drejtimimit që duhet ndjekur dhe mund të paraprihet nga sinjali i rrezikut “Kthesë majtas” ose “Kthesë djathtas”. Ky sinjal paralajmëron drejtuesit e mjeteve të tregojnë kujdes të veçantë gjatë përshkimit të kthesës. Nëse përbëhet nga shirita të bardhë e të kuq, tregon një shmangie të përkohshme nga e majta, për shkak të punimeve rrugore.

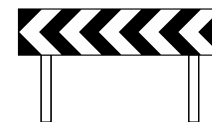

## KUFIZUESI PËR KRYQËZIMET NË FORMË “T”

Ky sinjal ndihmës tregon se ndodheni në një kryqëzim në formë “T”. Ai vendoset përballë me rrugën që po përshkoni, në kufirin e jashtëm të rrugës ku synoni të hyni. Ka shigjeta të orientuara majtas dhe djathtas, që tregojnë drejtimet e vetme që mund të ndiqni. Nëse përbëhet nga shirita të bardhë e të kuq, sinjalizon një devijim të përkohshëm.

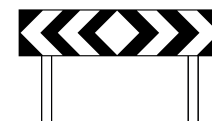



## KUFIZUESI I VEÇANTË I PENGESAVE

Sinjali në figurë përbëhet nga një panel reflektues me ngjyrë të verdhë dhe përdoret në bashkërendim me sinjalin “Kalim i detyrueshëm” ose “Kalime të lejueshme”. Ai tregon praninë e një pengese, një shpëtuesi trafiku, një ishulli trafiku apo një trafikndarësi. Pavarësisht ngjyrës së verdhë, nuk konsiderohet si sinjal i përkohshëm, por si sinjal ndihmës.

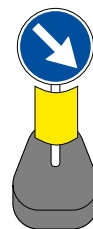

## KUFIZUESI ANËSOR

Sinjali në figurë është një sinjal i përkohshëm kufizues anësor, që u tregon se në afërsi ndodhet një zonë punimesh në rrugë. Përbëhet nga shirita reflektues të bardhë dhe të kuq. Natën ose në kushte të shikueshmërie të ulët, plotësohet me drita të kuqe fikse. Ky sinjal vendoset në mënyrë të njëpasnjëshme, gjatë gjithë gjatësisë së zonës së punimeve në rrugë dhe paralajmëron drejtuesit e mjeteve të ulin shpejtësinë e lëvizjes për shkak të këtyre punimeve.



Sinjali “KONI”, është sinjal i përkohshëm, që përdoret për të përcaktuar dhe vënë në dukje praninë e punimeve me kohëzgjatje të shkurtër; përdoret kur verifikohet një aksident; përdoret për shmangie të përkohëshme të kanalizimeve të Korsive. Për ndarjen e përkohshme të drejtimeve të kundërta të lëvizjes ose edhe kur ribëhen vijwizimet në karrexhatë.

## 2.6 Panelet plotësuese

Panelet plotësuese janë sinjale rrugore që plotësojnë përshkrimin e një sinjali tjetër vertikal. Ato përmbajnë informacione mbi sinjalet vertikale që shoqërojnë. Në rrugë i gjejmë gjithmonë të bashkërenduara me këto sinjale dhe asnjëherë të vetme.

### LARGËSIA

Këto panele plotësojnë sinjalin vertikal të cilin shoqërojnë. Ato tregojnë largësinë nga vendi ku mund të verifikohet rreziku i përshkruar në sinjal ose largësinë nga vendi ku fillon të veprojë sinjali. Për shembull, paneli plotësues “A”, i vendosur poshtë sinjalit “Rënie gurësh nga e djathta”, tregon se ndodheni 320 metra larg pjesës së rrugës ku mund të bien gurë ose shkëmbinj nga ana e djathtë. Paneli plotësues “B”, i vendosur poshtë sinjalit tregues “Tunel në autostradë”, tregon se ndodheni në një largësi prej 3,8 kilometrash nga hyrja e tunelit.

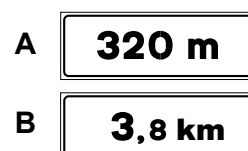

### SHTRIRJA

Panelet plotësuese në figurë tregojnë gjatësinë për të cilën është i vlefshëm përshkrimi i sinjalit që shoqërojnë. Për shembull, paneli plotësues “A”, i vendosur poshtë sinjalit “Kthesë e dyfishtë, e para majtas”, tregon gjatësinë e rrugës që përbëhet nga një seri kthesash të rrezikshme, ku e para është nga e majta. Paneli plotësues “B”, i vendosur poshtë sinjalit “Tunel në autostradë”, tregon gjatësinë e tunelit.

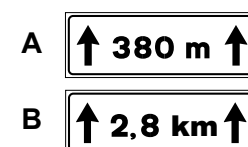

### VLEFSHMËRIA

Këto panele plotësuese tregojnë oraret e vlefshmërisë së sinjaleve që shoqërojnë. Këto udhëzime vlejné në ditët festive dhe në ditët e punës. Për shembull, i vendosur poshtë sinjalit “Ndalim pushimi”, tregon oraret gjatë të cilave është në fuqi ndalimi i pushimit të mjeteve në atë rrugë. Nëse vendoset poshtë sinjalit “Rrugë për këmbësorë”, tregon oraret në të cilat qarkullimi është i rezervuar për këmbësorët.

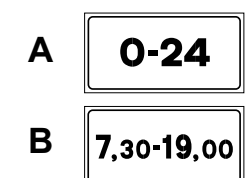

## VLEFSHMËRIA NË DITËT E FESTAVE

Ky panel plotëson përshkrimin e sinjalit që shoqëron. Ai tregon oraret e vlefshmërisë së sinjalit, vetëm gjatë ditëve të festave. Për shembull, i vendosur poshtë sinjalit “Ndalim qarkullimi”, tregon se ndalohet qarkullimi i mjeteve gjatë ditëve të festave, nga ora 08.00 deri në orën 20.00.

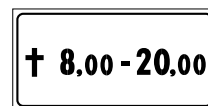

## VLEFSHMËRIA NË DITËT E PUNËS

Paneli në figurë tregon oraret e vlefshmërisë së sinjalit që shoqëron, vetëm gjatë ditëve të punës. Pra, vlefshmëria e sinjaleve ku vendoset ky panel është e kufizuar për ditët e punës, në intervalin kohor ndërmjet orës 08.00 dhe 20.00. Për shembull, i vendosur poshtë sinjalit “Ndalim pushimi”, tregon oraret gjatë të cilave ndalohet pushimi i mjeteve gjatë ditëve të punës.

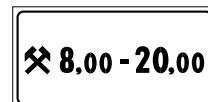

## KUFIZIMI

Ky panel tregon se vlefshmëria e sinjalit është e kufizuar vetëm për kategorinë e mjeteve të ilustruara në panel. Ai përdoret në bashkërendim me sinjalet urdhëruese ose ndaluese, por jo me sinjalet e rrezikut ose sinjalet treguese të qendrave të banuara. Kur vendoset poshtë sinjaleve “Ndalim pushimi”, “Drejtim i ndaluar” ose “Ndalim qarkullimi”, tregon se udhëzimet e këtyre sinjaleve vlejnë vetëm për mjetet e treguara në panel (në këtë rast, automjetet e artikuluar), ndërkohë që mjetet e tjera nuk përfshihen nga këto udhëzime. Kur paneli në figurë vendoset poshtë sinjalit “Parkim”, tregon se vetëm automjeteve të artikuluar kanë të drejtë të parkojnë, ndërsa mjetet e tjera e kanë të ndaluar.

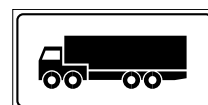

## PËRJASHTIMI

Paneli në figurë tregon se urdhrat e sinjalit vertikal që shoqëron, nuk kanë vlerë mbi mjetet e ilustruara në këtë panel. Ai përdoret në bashkërendim me sinjalet e detyrimit ose sinjalet e ndalimit. Kur vendoset poshtë sinjaleve “Ndalim pushimi”, “Drejtim i ndaluar” ose “Ndalim qarkullimi”, tregon se udhëzimet e këtyre sinjaleve aplikohen për të gjithë mjetet, përveç autobusëve. Kur paneli vendoset poshtë sinjalit “Parkim”, tregon se e drejta për të parkuar i referohet të gjitha mjeteve, përveç autobusëve.



## FILLIMI

Këto panele tregojnë vendin ku fillon të veprojnë sinjali vertikal që shoqërojnë. Mund t'i shohim në bashkërendim me sinjale si “Rënie gurësh”, “Rrugë e rrëshqitshme”, “Ndalim pushimi”, “Parkim”, etj. Për shembull, në rastin kur vendosen poshtë sinjalit “Rrugë kalimi për këmbësorë”, tregojnë fillimin e rrugës së rezervuar për këmbësorë; prej këtij vendi e tutje nuk lejohet qarkullimi i mjeteve.

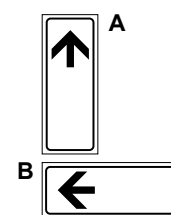

## VAZHDIMËSIA

Secili nga këto panele tregon se udhëzimet e sinjaleve që shoqërojnë vlejnë para dhe pas sinjalit. Për shembull, këto panele mund t'i shohim në bashkërendim me sinjalet “Ndalim pushimi”, “Ndalim qëndrimi”, “Ndalim parakalimi”, “Kufizim i shpejtësisë”, “Drejtim i dyfishtë qarkullimi”, “Rrugë e rrëshqitshme”, etj., për të treguar vazhdimësinë e sinjalit nën të cilin është vendosur.

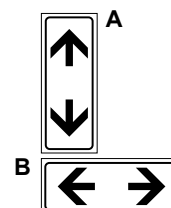

## FUNDI

Ky panel tregon fundin e veprimit të sinjalit vertikal që shoqëron, pra mbarimin e rrezikut apo të udhëzimeve të dhëna prej sinjalit. Për shembull, paneli mund të plotësojë sinjalet “Rrugë e deformuar”, “Kthesë e dyfishtë”, “Rrugë e rrëshqitshme”, “Ndalim pushimi”, “Ndalim qëndrimi”, etj., për të sinjalizuar vendin ku mbaron vlefshmëria e sinjalit me të cilin është bashkëlidhur.

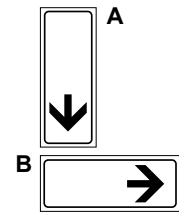

## SINJALE HORIZONTALE NË RIPUNIM

I vendosur poshtë sinjalit “Rreziqe të tjera”, ky panel tregon mungesën e përkohshme të sinjaleve horizontale, vijëzimeve dhe shenjave mbi asfaltin e karrexhatës.

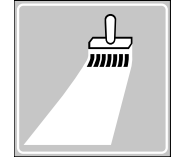

## AKSIDENT

I vendosur poshtë sinjalit “Rreziqe të tjera”, paneli në figurë tregon ngadalësimin e qarkullimit të mjeteve, si pasojë e një aksidenti në rrugë. Paneli këshillon të ulet shpejtësia dhe, nëse është e mundur, të zgjidhet një rrugë tjetër.



## KALIM BINARËSH

Ky panel shoqëron sinjalin “Rreziqe të tjera” dhe tregon praninë e një njeje manovruese hekurudhore; me fjalë të tjera, sinjali njofton mundësinë e kalimit mbi shinat e trenit. Ai imponon uljen e shpejtësisë së lëvizjes. Vendoset në brendësi të zonave portuale, zonave industriale ose vend-shkarkimeve të mallrave.



## PASTRUESE BORE NË VEPRIM

Ky panel vendoset në rrugët me borë, poshtë sinjalit “Rreziqe të tjera”, dhe tregon praninë e mjeteve të pastrimit të dëborës në rrugë. Paneli kërkon të zvogëlohet shpejtësia, për shkak të pranisë së dëborës në rrugë dhe të ruhet një largësi prej të paktën 20 metrash nga mjetet e pastrimit të dëborës në lëvizje.



## ZONË QË PËRMBYTET

Paneli në figurë vendoset në një pjesë të rrugës ku, për shkak të kushteve atmosferike (për shembull, shiut me intensitet të lartë), mund të verifikohen përmbytje. Zakonisht vendoset në një pjesë të rrugës që gjendet pranë një kanali, lumi apo përroi, që rrezikon të tejmbushet nga shiu i fortë, duke përmbytur karrexhatën. Mund të shoqërojë sinjalin “Gropë në rrugë”.



## VARG MJETESH

Ky panel njofton mundësinë e trafikut të dendur ose të autokolonave të ndaluara në rrugë. Ai paralajmëron drejtuesit e mjeteve për rrezikun e ndalesave të papritura, për shkak të mjeteve të bllokuara në trafik. Ky panel vendoset në ato vende ku krijohen shpesh radhë të gjata mjetesh dhe udhëzon zgjedhjen e një rruge alternative, nëse është e mundur.



## MJETE PUNE NË VEPRIM

Paneli në figurë tregon praninë e mjeteve të punës në kantiere rrugore, siç janë mjetet vetëngarkuese, ekskavatorët dhe mjetet operationale, të cilat mund të ndërthuren me trafikun e zakonshëm dhe mund ta ngadalësojnë atë. Ai paraqet gjithashtu rrezikun e aksidenteve me këto mjete, gjatë daljes nga kantieri. Ky panel fton drejtuesit e mjeteve të rregullojnë shpejtësinë dhe të tregojnë kujdes.



## RRUGË E RRËSHQITSHME NGA AKULLI

Ky panel tregon një pjesë rruge të rrëshqitshme, për shkak të mundësisë së formimit të shtresave të akullit mbi sipërfaqen e asfaltit. Në prani të tij këshillohet ulja e shpejtësisë së udhëtimit. Gjithashtu, duhet treguar kujdes i veçantë gjatë frenimit dhe manovrimeve me pedalin e gazit, për shkak të zvogëlimit të koeficientit të aderencës (fërkimit) të gomave me asfaltin.



## RRUGË E RRËSHQITSHME NGA SHIU

Paneli tregon një pjesë rruge veçanërisht të rrezikshme në rast shiu. Ai njofton se mund të rritet ndjeshëm mundësia e rrëshqitjes dhe e humbjes së kontrollit të mjetit, për shkak të pranisë së ujit, gjethëve dhe shtresës së hollë të baltës mbi rrugë, që ndikojnë në zvogëlimin e koeficientit të fërkimit të gomave me asfaltin. Paneli fton drejtuesit e mjeteve të rregullojnë shpejtësinë dhe, në rast shiu, të ruajnë një distancë sigurie më të madhe se zakonisht.



## KAMIONË NË NGADALËSIM

Paneli në figurë tregon një pjesë rruge në ngjitje, ku kamionët lëvizin me shpejtësi të ulët, për shkak të peshës së madhe. Drejtuesit e mjeteve të tjera, për të shmangur aksidentet, duhet të përshtatin shpejtësinë me atë të kamionëve.

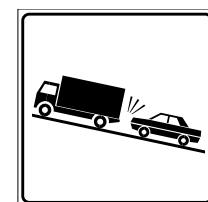

## ZONË RIMORKIMI E DETYRUAR

I vendosur poshtë sinjalit “Ndalim pushimi” ose “Ndalim qëndrimi”, ky panel tregon se ndalimi i mjetit në zonën mbi të cilën vepron sinjali, përbën shkelje, rrezik dhe pengesë për qarkullimin. Për këtë arsye, mjete mund të lëvizet forcërisht nga policia rrugore ose nga ente të tjera përgjegjëse për rrugën.



## KTHESË E FORTË

Paneli në figurë tregon afrimin e një ose me shumë kthesave të ngushta, të rrezikshme dhe me fushëpamje të kufizuar. Paneli mund të plotësojë sinjalin “Kthesë djathtas”, “Kthesë majtas” ose “Kthesë e dyfishtë”, duke saktësuar edhe numrin e kthesave në vijim.



## NUMRI I KTHESAVE

Ky panel plotësues tregon numrin progresiv të kthesës, në një seri kthesash të ngushta dhe veçanërisht të rrezikshme. Në këtë rast, paneli tregon se ndodheni në kthesën e parë të serisë së kthesave të njëpasnjëshme.



## MJETET E PASTRIMIT TË RRUGËS

Paneli në figurë vendoset në ato pjesë të rrugës ku kryhet pastrimi mekanik i sipërfaqes së karrexhatës dhe tregon oraret e caktuara për kalimin e mjeteve pastruese. I vendosur nën sinjalin “Ndalim pushimi”, tregon oraret e vlefshmërisë së vetë sinjalit (pra, sinjali ndalon pushimin e mjeteve vetëm gjatë ditëve dhe orëve kur operojnë mjetet pastruese).



## VIJIMI I RRUGËS KRYESORE

Këto panele plotësuese vendosen në afërsi të një kryqëzimi. Ato tregojnë skemën e ndërthurjes së rrugës me përparësi (vija e gjerë) me rrugët dytësore (vijat e holla). Këto panele vendosen në rrugën kryesore, poshtë sinjaleve që i japin të drejtën e përparësisë kësaj rruge.

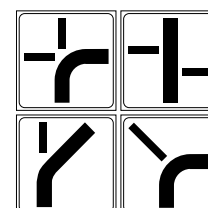

## NDALIM QARKULLIMI PËR KATEGORI TË CAKTUARA MJETESH

Ky sinjal urdhëron ndalimin e qarkullimit për kategoritë e mjeteve të përcaktuara në tabelë (në këtë rast, kamionë me rimorkio, gjysmërimorkiatorë dhe mjete të artikuluara). Të gjitha kategoritë e tjera të mjeteve mund të qarkullojnë pa pengesa.

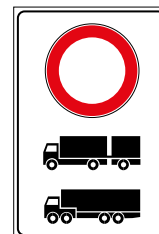

## NDALIM PUSHIMI I PËRKOHSHËM

Kjo tabelë vendoset në qendrat e banuara, në ato vende ku kryhet pastrimi mekanik i rrugës. Ajo sinjalizon kufizimin e qëndrimit dhe pushimit të mjeteve në ditë dhe në orë të caktuara, me qëllim mos pengimin e makinave të pastrimit të rrugës.



## ITINERAR I DETYRUESHËM PËR MJETET E TRANSPORTIT TË MALLRAVE TË RREZIKSHME

Sinjali në figurë është një sinjal detyrues i përbërë, që imponon një drejtim të detyruar për kategori të caktuara mjete. Në këtë rast, sinjali detyron kthimin djathtas për mjete që transportojnë mallra të rrezikshme (për shembull, karburant, materiale toksike, lëndë radioaktive, etj.).

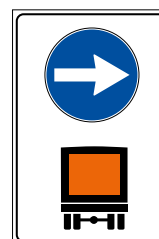

## PARALAJMËRIM PËR DEVIJIM TË DETYRUESHËM

Njësoj si në rastin e mësipërm, ky është një sinjal detyrues i përbërë. Ai paralajmëron kalim të detyruar nga e djathta për automjetet me peshë me ngarkesë të plotë më të madhe se 3,5 tonë. Në këtë mënyrë, sinjali njofton ndalimin e lëvizjes drejt dhe majtas për mjete të ilustruara në tabelë.

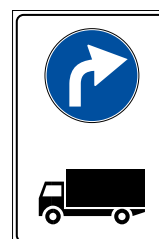

# **KUJDES TIMONIN, JO TELEFONIN!**

**Telefonatat, fotot e rrjetet sociale mund të presin!**

**Shpërqendrimi më i vogël në timon,  
mund të rezultojë në pasoja fatale!**

**Mundësitë për t'u përfshirë në një aksident rrugor  
rriten 4 herë nëse përdorni telefonin!**



**Tema 3.**  
**Rreziku në trafik dhe**  
**rregullat e qarkullimit**  
**të mjeteve**



**S**iç përmendëm në temën e parë, sjellja juaj si përdorues të rrugës duhet të jetë e tillë që të mos paraqesë rrezik ose pengesë për qarkullimin, duke respektuar në çdo rast rregullat e sigurisë në rrugë. Për të bërë këtë, duhet të jeni të vetëdijshëm për pozicionin që duhet të mbajë mjeti juaj në rrugë. Kjo është veçanërisht e lidhur me përjasjen që keni në raport me karakteristikat e rrugës, me shmangien apo kalimin përtej pengesave, me ndërrimin e korsisë dhe me ndërrimin e drejtimit të lëvizjes, veçanërisht në afërsi të kryqëzimeve. Mbi këtë parim, në këtë seksion kemi përmbledhur disa rregulla që duhen njohur dhe zbatuar me përpikmëri nga të gjithë drejtuesit e mjeteve, në mënyrë që të ruhet një ritëm i sigurt udhëtimit në trafik.

### **3.1 Rreziku në trafik**

Në timon duhet të keni parasysh çdo faktor që mund të ndikojë në sigurinë tuaj dhe të përdoruesve të tjerë të rrugës. Këtu përmendim së pari gjendjen tuaj psiko-fizike, gjendjen e mjetit, kushtet e rrugës që po përshkoni dhe vëllimin e trafikut përreth jush. Është e rëndësishme të parashikoni çdo situatë që mund të paraqesë një rrezik, si për shembull, trafiku që afrohet kur jeni duke hyrë në një rrugë kryesore. Këtu përfshihen edhe rreziqe që nuk mund t'i shihni, por që e dini se mund të verifikohen, si këmbësorët që zbresin në rrugë ndërmjet dy makinave të parkuara, fëmijët që luajnë në trotuar, apo çiklistët që lëvizin jashtë korsive të dedikuara për biçikletat. Në një këndvështrim më të përgjithshëm, drejtuesi i mjetit duhet:

- ▶ të rregullojë shpejtësinë e mjetit, në mënyrë që ajo të përputhet me kufizimet e përcaktuara nga sinjalet rrugore, duke pasur parasysh karakteristikat, gjendjen dhe ngarkesën e mjetit, si dhe karakteristikat dhe gjendjen e rrugës;
- ▶ të ruajë gjithmonë kontrollin e mjetit dhe të jetë në gjendje të kryejë gjithë manovrat e nevojshme në kushte sigurie. Rëndësi të veçantë ka frenimi i mjetit, i cili duhet të kryhet brenda kufijve të fushëpamjes dhe përpara çdo pengese të mundshme;
- ▶ të reduktojë shpejtësinë në pjesët e rrugës me fushëpamje të kufizuar, në kthesa, në ngushtime të rrugës dhe në afërsi të kryqëzimeve. Gjithashtu, duhet treguar kujdes gjatë orëve të natës apo kur kushtet atmosferike e vështirësojnë qarkullimin;
- ▶ të reduktojë shpejtësinë deri në ndalim të plotë afër vendkalimeve të këmbësorëve, si dhe në çdo rast tjetër kur ka këmbësorë në rrugë. Përdoruesit e cenusëm të rrugës meritojnë perkujdesje të veçantë, sidomos fëmijët, të moshuarit, drejtuesit e biçikletave dhe motoçiklistët.

### **3.2 Manovrat themelore të qarkullimit**

Në këtë seksion do të shohim si realizohen manovrat themelore të qarkullimit në mënyrë të sigurt, duke marrë gjithnjë në konsideratë përdoruesit e tjerë të rrugës. Manovrat themelore të qarkullimit janë:

- ▶ përfshirja në fluksin e trafikut;
- ▶ ndryshimi i korsisë;
- ▶ ndryshimi i drejtimit të lëvizjes;
- ▶ parakalimi;
- ▶ qëndrimi dhe pushimi i mjetit;
- ▶ lëvizja mbrapsht.

Këto janë manovra të zakonshme gjatë drejtimit të mjetit. Për t'i realizuar në mënyrë sa më efikase, krahas detyrimeve që ju imponohen nga rregullat e qarkullimit, duhet të zbatoni edhe këto tre parime bazë të sigurisë:

- 1. Vëzhgoni trafikun dhe verifikoni nëse manovra mund të kryhet.**  
Përpara fillimit të një manovre, duhet të siguroheni që ajo mund të realizohet saktë dhe në kushte sigurie të plotë për ju dhe për të tjerët. Për ta bërë këtë, duhet të vëzhgoni ambientin rrethues dhe të kontrolloni pasqyrat.
- 2. Paralajmëroni përdoruesit e tjerë të rrugës për qëllimet tuaja.**  
Drejtuesi i mjetit duhet të tregojë qartë qëllimet e tij, duke ndezur paraprakisht sinjalet e drejtimit.
- 3. Realizoni manovrën në mënyrën e duhur.**  
Ky është hapi i fundit, gjatë të cilit duhet të realizoni manovrën e synuar në kushte sigurie të plotë, duke respektuar rregullat e qarkullimit.

## PËRFSHIRJA NË FLUKSIN E TRAFIKUT

Përfshirja e një automjeti në fluksin e trafikut mund të bëhet në situata të ndryshme, por ato me të cilat do të ndesheni më shpesh janë dalja nga një vend parkimi, dalja nga një shesh pushimi dhe përfshirja në fluksin e trafikut nga një korsi shpejtimi. Manovra e përfshirjes në trafik nga një korsi shpejtimi duhet të kryhet duke zbatuar rregullat e qarkullimit dhe tre parimet bazë të sigurisë që parashtruan më sipër (vëzhgimi, paralajmërimi dhe realizimi i manovrës). Së pari, duhet të vëzhgoni trafikun, për të verifikuar nëse është e mundur përfshirja në qarkullim, pa shkaktuar rrezik për përdoruesit e tjerë të rrugës. Për ta bërë këtë, duhet të verifikoni se rruga është e lirë; distanca e mjeteve që afrohen dhe shpejtësia e tyre duhet të jetë e tillë që të lejojë realizimin e manovrës pa shkaktuar rrezik. Nëse këto kushte nuk përmbushen, duhet të ndalni mjetin dhe të prisni derisa kushtet e trafikut t'ju lejojnë të vijoni. Pasi të keni verifikuar se rruga është e lirë, duhet të tregoni qartë synimet tuaja nëpërmjet sinjalit të drejtimit. Sinjali duhet ndezur në avancë, për të njoftuar paraprakisht përdoruesit e tjerë të rrugës për synimet tuaja, dhe duhet mbajtur ndezur derisa manovra të ketë përfunduar e mjeti të ketë hyrë në korsinë përkatëse.

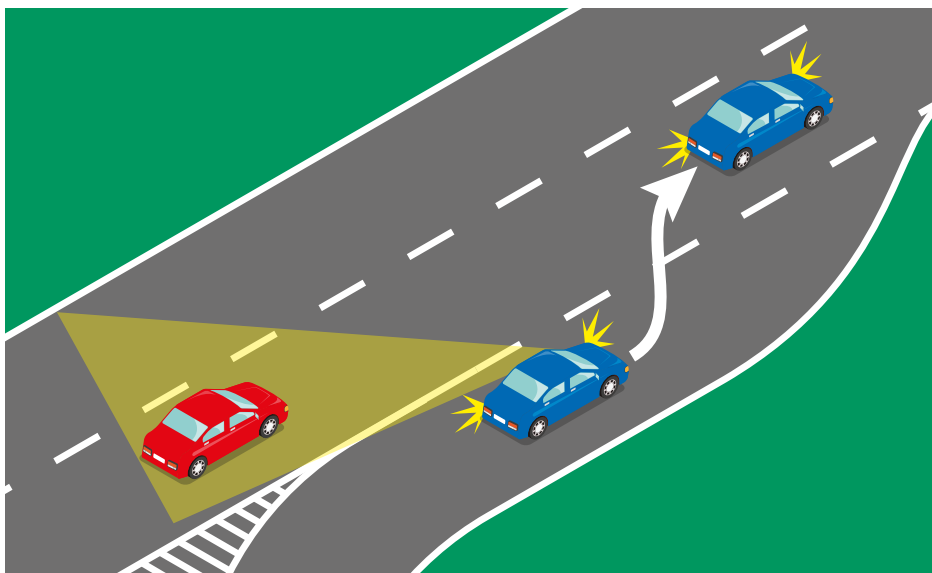

Të njëjtat rregulla dhe parime vlejné edhe nëse hyrja në rrugën kryesore bëhet nga një rrugë dytësore. Fillimisht drejtuesi i mjetit duhet të sigurohet nëse korsa e synuar është e lirë dhe hyrja në rrugën kryesore mund të kryhet në mënyrë të sigurt. Në të kundërt, drejtuesi duhet të ndalë mjetin, deri sa kushtet e trafikut ta lejojnë të vijojë. Kur përfshirja në fluksin e trafikut bëhet nga një pronë apo parkim privat, drejtuesi i mjetit duhet të tregojë kujdes të veçantë për këmbësorët. Në çdo rast, manovra e përfshirjes në fluksin e trafikut nuk duhet të bëhet pengesë apo rrezik për qarkullimin normal të mjeteve të tjera.

## NDRYSHIMI I KORSISË

Gjatë manovrës së ndryshimit të korsisë nuk duhet të krijoni rrezik për mjetet që lëvizin në korsinë ku synoni të hyni dhe nuk duhet të bëheni pengesë për qarkullimin. Për të ndërruar korsinë në mënyrë të sigurt, duhet të ndiqni këto hapa:

- ▶ sigurohuni paraprakisht se vija ndarëse e korsive është e ndërprerë;
- ▶ verifikoni se korsa e synuar është e lirë, ose distanca e mjeteve që afrohen ju lejon të hyni në korsi në mënyrë të sigurt;
- ▶ njoftoni qëllimin tuaj duke ndezur sinjalin e drejtimit;
- ▶ ndërroni korsinë me kujdes.

Sinjali i drejtimit duhet të jetë i ndezur gjatë gjithë kohëzgjatjes së manovrës.

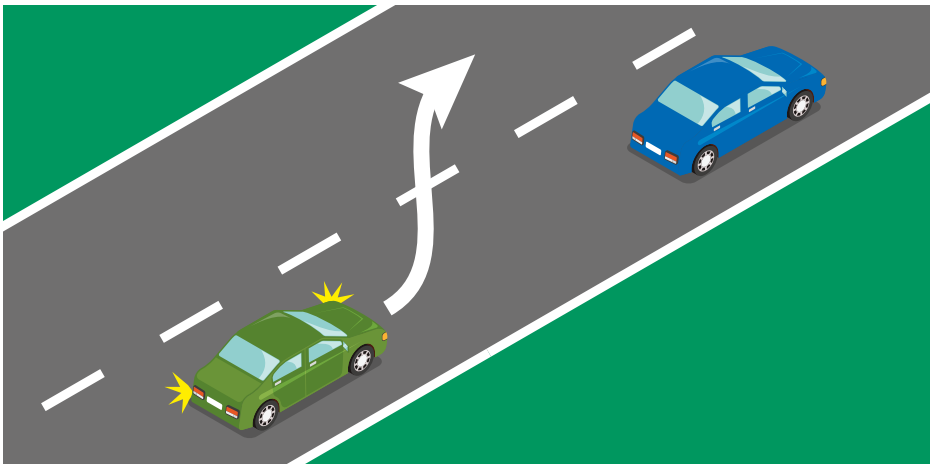

## KTHIMI DJATHTAS NË KRYQËZIM

Për t'u kthyer djathtas në një kryqëzim, duhet të ndiqni hapat në vijim: ulni shpejtësinë në afërsi të kryqëzimit;

- ▶ sigurohuni se nuk po pengoni qarkullimin dhe nuk po rrezikoni përdoruesit e tjerë të rrugës;
- ▶ njoftoni në kohë për synimin tuaj, duke ndezur sinjalin e djathtë të drejtimit;
- ▶ zhvendosuni në korsinë e djathtë, sa më pranë kufirit të karrexhatës;
- ▶ mos harroni t'i jepni përparësi këmbësorëve që lëvizin në rrugën ku do të hyni.

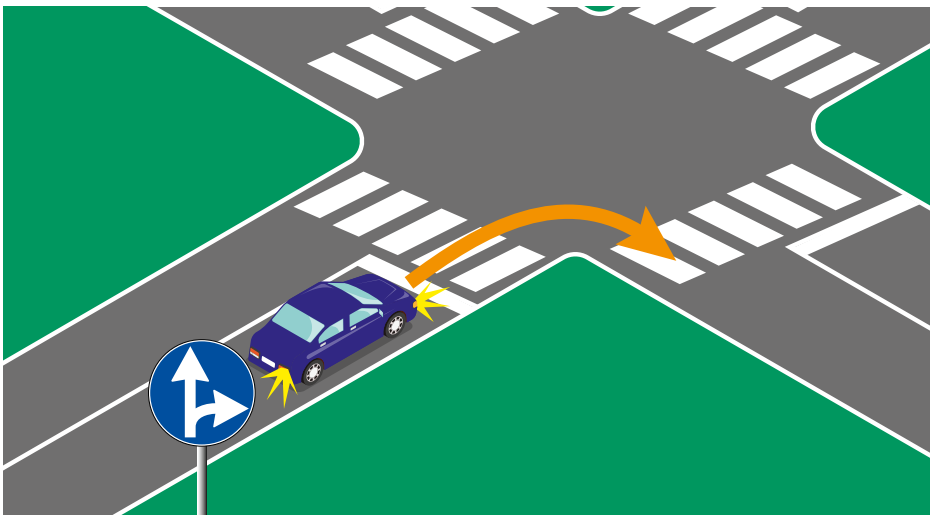

## KTHIMI MAJTAS NË KRYQËZIM

Për t'u kthyer majtas, fillimisht duhet të kontrolloni pasqyrat, për t'u siguruar se mjetet që ju ndjekin nuk kanë filluar manovrën e parakalimit. Nëse rruga është e lirë, duhet të ndiqni hapat në vijim:

- ▶ ndizni sinjalin e majtë të drejtimit në kohën e duhur dhe afrohuni me qetësi në kryqëzim;
- ▶ kur rruga është me dy drejtime lëvizjeje (si në fig. 1), afrohuni sa më shumë me vijën gjatësore të mesit të karrexhatës;
- ▶ nëse rruga është me një drejtim lëvizjeje (si në fig. 2), vendosuni në korsinë e majtë, sa më pranë kufirit të majtë të karrexhatës;
- ▶ nëse është e nevojshme apo përcaktohet nga sinjalet rrugore, përpara se të hyni në kryqëzim, jepini përparësi mjeteve të tjera;
- ▶ mos harroni t'i jepni përparësi edhe këmbësorëve që lëvizin në rrugën ku do të hyni.

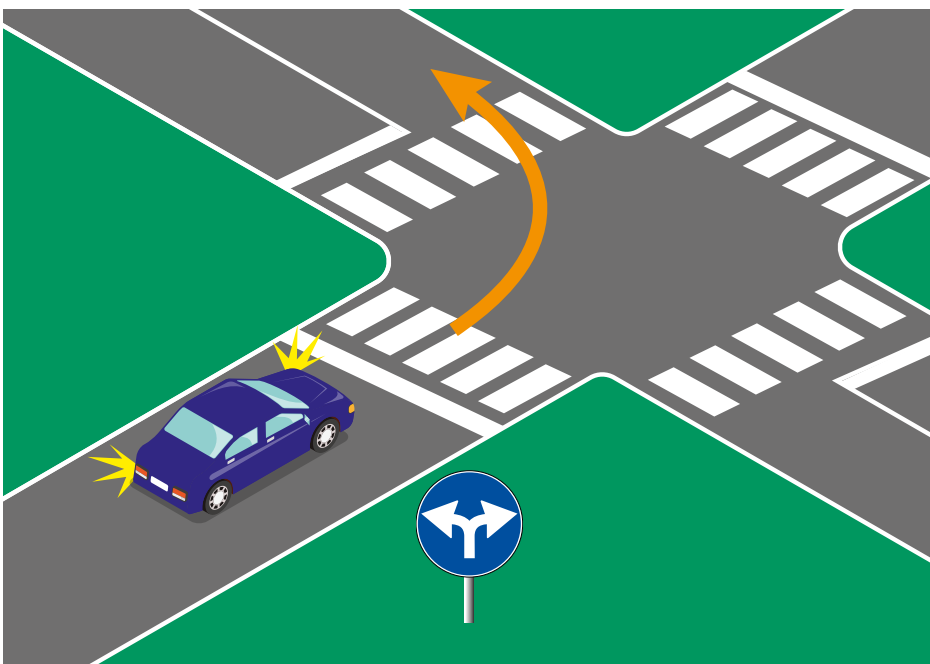
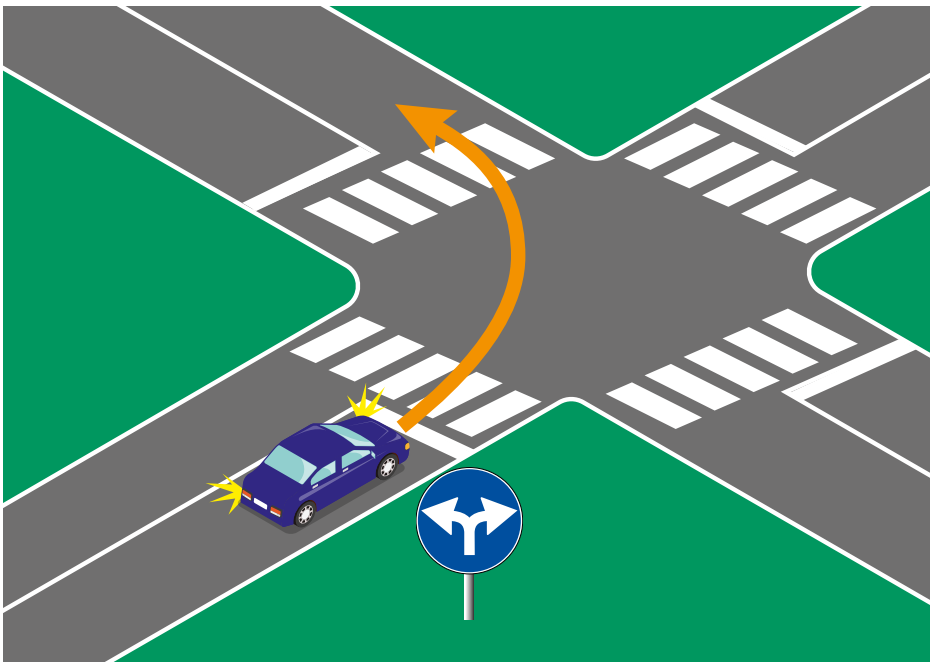

## KRYQËZIMET ME QARKULLIM RRETHOR (RRETHRROTULLIMET)

Kur i afroheni një kryqëzimi me qarkullim rrethor, zvogëloni shpejtësinë dhe kontrolloni trafikun që vjen nga e majta. Mos harroni se mjetet që ndodhen në brendësi të rrethrotullimit (pra, mjetet që vijnë nga e majta) kanë gjithnjë përparësi në këtë lloj kryqëzimi. Edhe pse po ngadalësoni, nuk është e nevojshme të ndaloni plotësisht përpara se të hyni në kryqëzim, nëse nuk ka mjete të tjera në rrethrotullim. Duhet të tregoni kujdes të veçantë për kalimtarë të mundshëm në vendkalimet e këmbësorëve; mos harroni se ata kanë gjithmonë përparësi. Ndërsa përshkoni rrethrotullimin, ruani një shpejtësi të ulët, por konstante. Kur i afroheni daljes tuaj, ndizni sinjalin e drejtimit, për të njoftuar drejtuesit e tjerë për synimin tuaj. Nuk është e nevojshme të ngadalësoni apo të ndaloni mjetin për të dalë nga rrethrotullimi. I vetmi përjashtim në këtë rast është kur ndeshni këmbësorë që po kapërcejnë rrugën përpara jush.

Rrethrotullimet me shumë korsi kanë të paktën tre dalje. Në këto lloj kryqëzimesh duhet të zgjidhni paraprakisht korsinë tuaj, në të njëjtën mënyrë siç do të përzgjidhni korsinë në një kryqëzim të zakonshëm me shumë korsi. Në ilustrimet në vijim është treguar mënyra e përzgjedhjes së korsisë në një kryqëzim me qarkullim rrethor me dy korsi:

- ▶ për t'u kthyer djathtas (dalja e parë), zgjidhni korsinë në të djathtë;
- ▶ për të vijuar drejt (dalja e dytë), mund të zgjidhni korsinë e djathtë ose korsinë e majtë;
- ▶ për t'u kthyer majtas (dalja e tretë), zgjidhni korsinë në të majtë;
- ▶ nëse dëshironi të ndërroni drejtimin e lëvizjes (dalja e katërt), zgjidhni sërish korsinë në të majtë.

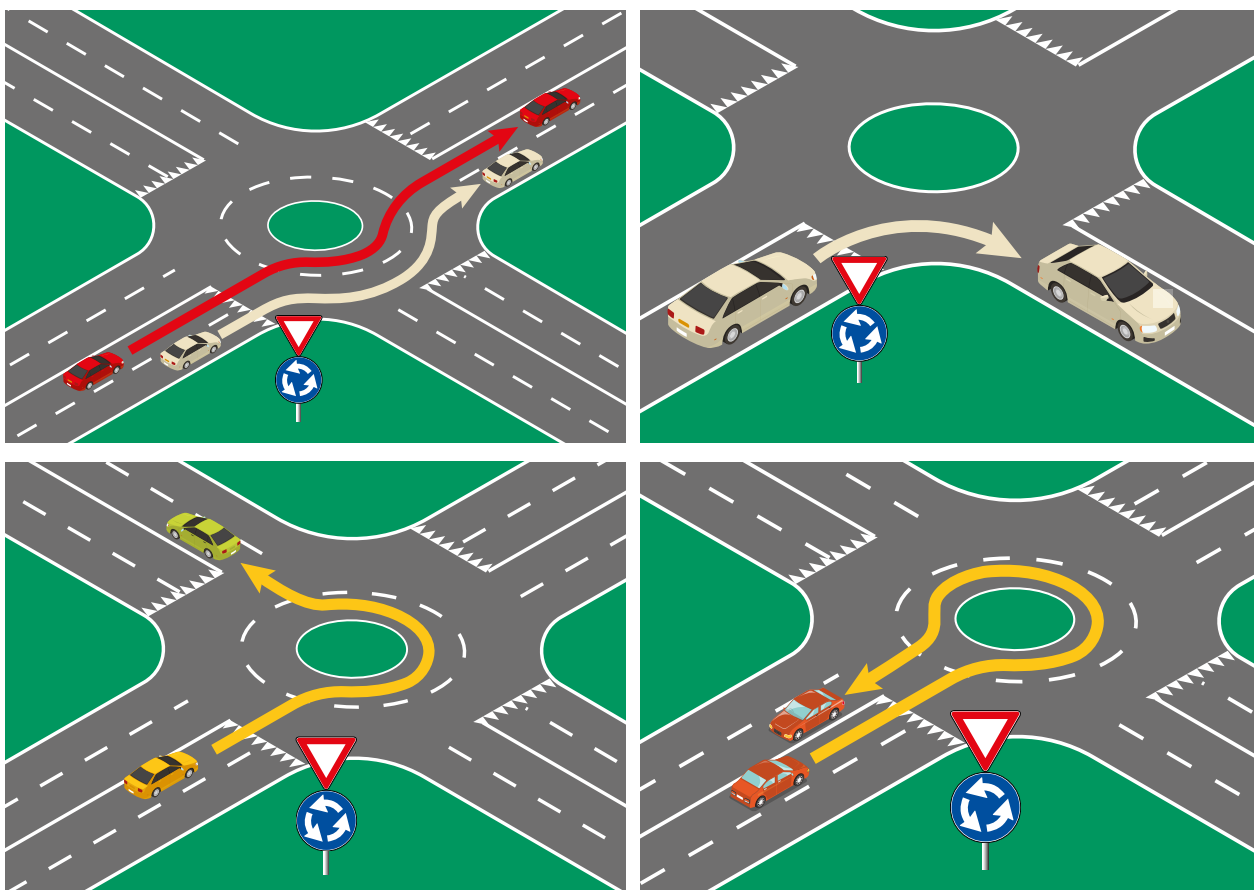

## NDRYSHIMI I DREJTIMIT TË LËVIZJES

Për të ndryshuar drejtimin e lëvizjes në kushte sigurie, duke kryer një kthesë prej 180 gradësh, duhet të ndiqni këto hapa:

- ▶ zgjidhni një segment të përshtatshëm të rrugës për të kryer manovrën.
- ▶ Kthimi i drejtimit të lëvizjes duhet të kryhet gjithmonë në një hapësirë ku nuk pengohet qarkullimi normal i mjeteve dhe nuk rrezikohen përdoruesit e tjerë të rrugës;
- ▶ verifikoni nëse manovra mund të realizohet në kushte sigurie.
- ▶ Për të ndryshuar drejtimin e lëvizjes, duhet të vëzhgoni trafikun dhe të bindeni se asnjë përdorues tjetër i rrugës nuk do të cenohet, duke marrë parasysh distancën, shpejtësinë dhe trajektoren e mjeteve të tjera;
- ▶ paralajmëroni përdoruesit e tjerë të rrugës për synimet tuaja, duke ndezur sinjalin e drejtimit;
- ▶ realizoni kthesën në mënyrë të përshtatshme.
- ▶ Për të realizuar ndryshimin e drejtimit të lëvizjes, drejtuesi duhet të vendosë automjetin në qendër të karrexhatës, pa e kaluar vijën ndarëse.

Ndryshimi i drejtimit të lëvizjes është i ndaluar kur fluksi i automjeteve që udhëtojnë në drejtimin e kundërt e bën të pamundur veprimin në mënyrë të sigurt. Gjithashtu, ndalohet ndryshimi i drejtimit të lëvizjes në autostradë, në rrugët interurbane kryesore, në nënkalime dhe mbikalime, në tunele, në prani të vendkalimeve për këmbësorë, në kthesa dhe të përpjeta me fushëpamje të kufizuar, si dhe në afërsi apo në brendësi të kryqëzimeve. Gjithashtu, si rregull i përgjithshëm, ndryshimi i drejtimit të lëvizjes në rrugët me dy drejtime lëvizjeje nuk mund të kryhet kur vija e mesit të karrexhatës është e pandërprerë ose e dyfishtë e pandërprerë.



## LËVIZJA MBRAPSHT

Në përgjithësi, lëvizja mbrapsht është e ndaluar. Megjithatë, ka edhe përjashtime ndaj këtij rregulli, si për shembull, rastet kur nuk mund të vijoni lëvizjen për shkak të një pengese dhe duhet të manovroni për të vazhduar udhëtimin. Në këto raste, përpara se të kryeni manovrën duhet të kontrolloni trafikun. Duke kthyer kokën në të majtë dhe në të djathtë dhe duke shfrytëzuar pasqyrat, kontrolloni rreth e përçark nëse ka mjete, këmbësorë apo pengesa të tjera, që e bëjnë të pamundur realizimin e manovrës. Tregoni kujdes të shtuar në vende ku mund të ketë fëmijë, siç janë rrugët pranë shkollave apo kopshteve. Mund të vijoni me manovrën vetëm pasi të siguroheni se përdoruesit e tjerë të rrugës e kanë kuptuar synimin tuaj.

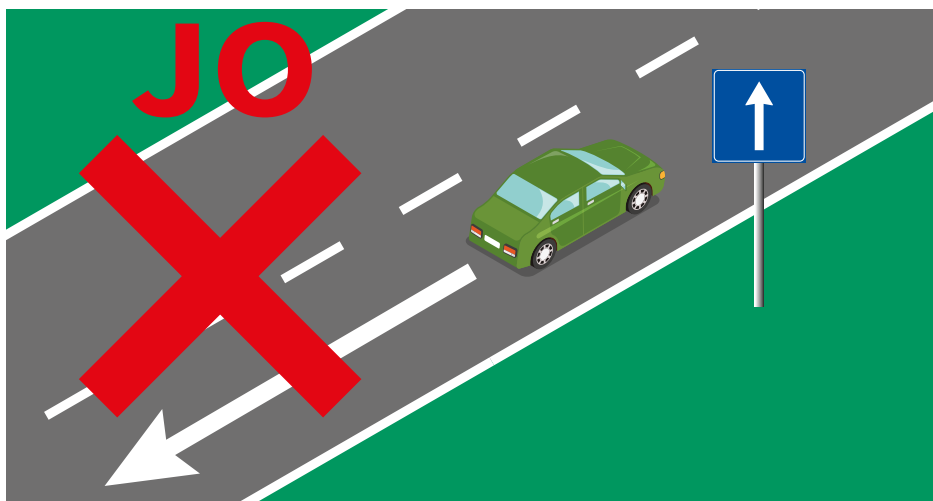

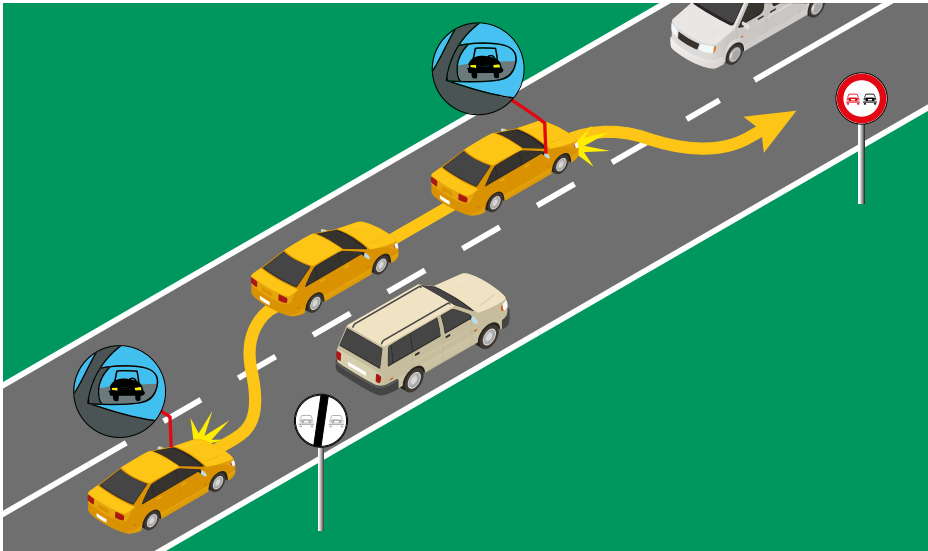

## PARAKALIMI

Përpara se të filloni manovrën e parakalimit, duhet të siguroheni paraprakisht se:

- ▶ keni fushëpamje të mjaftueshme për të kryer parakalimin dhe kjo manovër nuk do të paraqesë pengesë ose rrezik për ju apo përdoruesit e tjerë të rrugës;
- ▶ drejtuesi i mjetit që ju paraprin, nuk ka sinjalizuar se do të kryejë të njëjtën manovër apo nuk po kthehet majtas;
- ▶ asnjë drejtues mjeti që ju ndjek në afërsi nga prapa, nuk e ka filluar manovrën e parakalimit;
- ▶ rruga ka hapësirën e domosdoshme për të lejuar parakalimin.

Për të kryer parakalimin në mënyrë të sigurt duhet të kontrolloni pasqyrën e majtë, për t'u verifikuar se nuk po afrohen mjete të tjera dhe të ndizni sinjalin e majtë të drejtimit, për të njoftuar përdoruesit e tjerë të rrugës për qëllimin tuaj; vijoni manovrën duke u zhvendosur në të majtë të mjetit që do të parakaloni; pasi kaloni mjetin më të ngadaltë, kontrolloni pasqyrën e djathtë, ndizni sinjalin e djathtë të drejtimit dhe rikthehuni gradualisht në korsi. Gjatë gjithë kohëzgjatjes së manovrës është e domosdoshme të ruani një distancë sigurie të përshtatshme me mjetin që po parakaloni.

### **Kujdes! Gjatë fazës përfundimtare të parakalimit duhet:**

- ▶ të shmangni manovrat e menjëhershme, që detyrojnë mjetin që sapo parakaluar të frenojë për të ulur shpejtësinë;
- ▶ të siguroheni se keni lënë mjaftueshëm hapësirë për mjetin që sapo parakaluar, përpara se të riktheheni në korsinë e djathtë. Në asnjë rast nuk duhet t'i ngushtoni apo ndërprisni rrugën;
- ▶ të ruani gjithmonë një distancë sigurie të mjaftueshme, në përpjesëtim të drejtë me shpejtësinë e mjetit të parakaluar.

Mjeti që parakalohet duhet të ruajë një shpejtësi udhëtimi konstante dhe të qëndrojë sa më pranë kufirit të djathtë të karrexhatës. Kur karakteristikat e rrugës dhe dendësia e trafikut në drejtimin e kundërt nuk e lejojnë parakalimin pa rrezik të një mjeti të ngadaltë, drejtuesi i këtij mjeti duhet të lehtësojë parakalimin duke ulur shpejtësinë dhe, nëse është e nevojshme, të mënjanojë mjetin sa është e mundur, për të lejuar parakalimin nga mjetet që e ndjekin. Kjo nuk vlen për mjetet publike të transportit të pasagjerëve, që operojnë në qendrat e banuara.



Në karrexhatat me të paktën 2 korsi për çdo drejtim lëvizjeje, drejtuesi i mjetit që ka parakaluar një mjet më të ngadaltë dhe synon të bëjë të njëjtën gjë me një mjet tjetër, mund të qëndrojë në korsinë e majtë, me kusht që manovra të mos bëhet pengesë për mjetet më të shpejta që vijnë pas tij. Nuk duhet të harroni se manovra e parakalimit nuk është justifikim për të tejkaluar kufirin e shpejtësisë.

**Kujdes! Hapësira e nevojshme për të realizuar manovrën e parakalimit rritet kur:**

- ▶ parakaloni një kolonë mjetesh;
- ▶ mjeti që po parakaloni shton shpejtësinë;
- ▶ mjeti që po parakaloni është mjet me gjatësi të madhe (autobus, kamion, kompleks mjetesh,
- ▶ diferenca e shpejtësisë me mjetin që po parakaloni është e vogël.

Parakalimi është i ndaluar:

- ▶ kur sinjalizimi horizontal ose vertikal e ndalon këtë;
- ▶ në afërsi dhe përgjatë kthesave, kurrizeve rrugore ose çdo vendi tjetër me fushëpamje të kufizuar;
- ▶ kur mjeti që ju paraprin apo mjeti që ju ndjek nga prapa e ka filluar tashmë manovrën e parakalimit;
- ▶ kur ndesheni me mjete të ndaluara ose që lëvizin ngadaltë në kalimet në nivel, në semaforë ose në raste të tjera të bllokimit të trafikut, kur për të realizuar parakalimin është e nevojshme të zhvendoseni në korsinë e drejtimit të kundërt të lëvizjes;
- ▶ në kryqëzime rrugësh dhe në afërsi të tyre;
- ▶ në prani të kalimeve në nivel pa barriera, përveç rasteve kur qarkullimi rrugor rregullohet me semaforë;
- ▶ në prani të vendkalimeve për këmbësorë;
- ▶ në ngushtime rruge;
- ▶ në korsitë e shpejtimit dhe të ngadalësimit.

Parakalimi nga e djathta është i lejuar kur:

- ▶ mjeti që keni përpara ka sinjalizuar se do të kthehet majtas (fig. 1);
- ▶ mjeti që keni përpara ka sinjalizuar se do të ndalojë në anën e majtë të rrugës (vetëm kur rruga është me një drejtim lëvizjeje - fig. 2);
- ▶ po parakaloni një tramvaj që lëviz në mesin e rrugës, ose ka ndaluar në stacion, për të zbritur pasagjerët (vetëm kur stacioni është i pajisur me shpëtuese trafiku - fig. 3.)

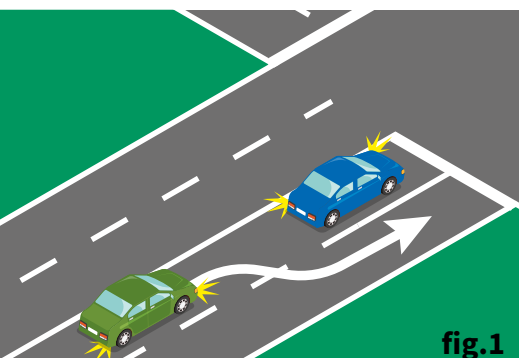

fig.1

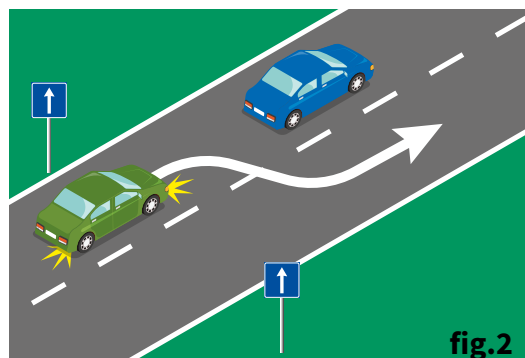

fig.2

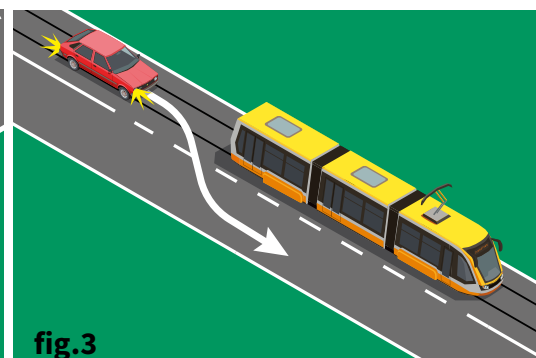

fig.3

Parakalimi në afërsi të një kryqëzimi është i lejuar:

- ▶ nëse kryqëzimi është i rregulluar me semafor apo polic trafiku;
- ▶ nëse kryhet ndaj biçikletave, por pa kaluar në korsinë e kundërt të drejtimit të lëvizjes;
- ▶ nëse kryhet në rrugë me përparësi, me më shumë se një korsi për drejtim lëvizjeje.

Parakalimi në vazhdimësi të një kurrizi rruge është i lejuar:

- ▶ në rrugë që kanë më shumë se një korsi për çdo drejtim lëvizjeje;
- ▶ në rrugë me një drejtim lëvizjeje;
- ▶ në rrugë me një korsi për çdo drejtim lëvizjeje, vetëm në pjesën zbritëse të kurrizit rrugor (tatëpjetën).

### QËNDRIMI DHE PUSHIMI I MJETIT

Me qëndrim kuptojmë pezullimin e përkohshëm të lëvizjes së mjetit, për nevoja me kohëzgjatje të shkurtër (për shembull, për të hipur apo për të zbritur pasagjerë). Gjatë qëndrimit, drejtuesi nuk duhet të largohet nga automjeti dhe duhet të jetë i gatshëm për të rifilluar lëvizjen gjatë gjithë kohës. Ndërkohë pushimi i mjetit ose, siç i referohemi në gjuhën popullore, parkimi i mjetit, nënkupton ndërprerjen e zgjatur të lëvizjes, gjatë së cilës drejtuesi mund të largohet nga automjeti. Rikujtojmë se në qendrat e banuara sinjali “Ndalim pushimi” vlen nga ora 08<sup>00</sup>-20<sup>00</sup>, nëse sinjali nuk njofton ndryshe, ndërsa jashtë qendrave të banuara kjo vlefshmëri është 24 orë. Ndërkohë sinjali “Ndalim qëndrimi” vlen 24 orë, pavarësisht nëse përdoret në zona të banuara apo jashtë tyre. Pushimi i automjetit në rresht të dytë është gjithmonë i ndaluar! Ngushtimi i karrexhatës për shkak të parkimit në rresht të dytë bëhet pengesë për qarkullimin dhe rrezik për aksidente të ndryshme. Kur parkoni mjetin, mos harroni se hapja e dyerve pa kontrolluar paraprakisht rrugën për trafikun që afron, përbën rrezik për përdoruesit e tjerë të rrugës. Në vijim do të rikujtojmë situatat në të cilat qëndrimi dhe pushimi i mjetit janë të ndaluar.

### Qëndrimi i mjetit është i ndaluar:

1	Në prani të sinjalit “Ndalim qëndrimi”	
2	Në të gjitha vendet ku shkakton pengesa për qarkullimin	

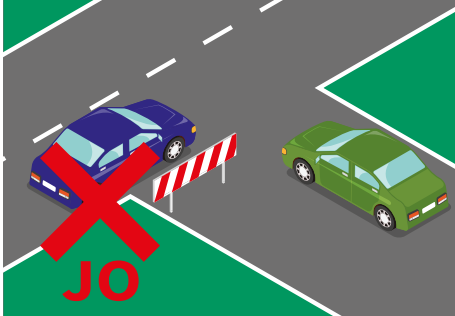
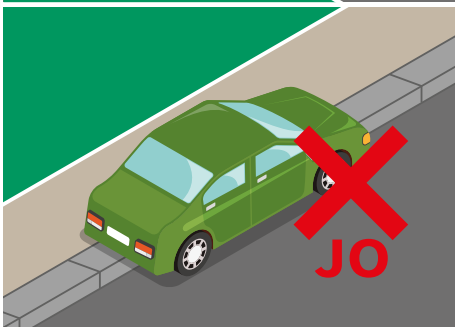
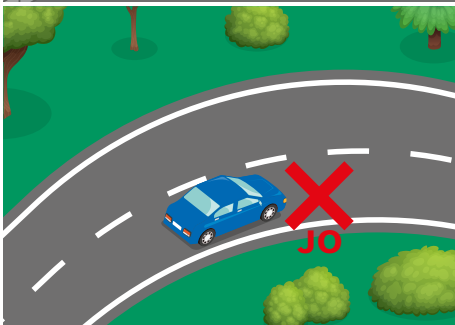
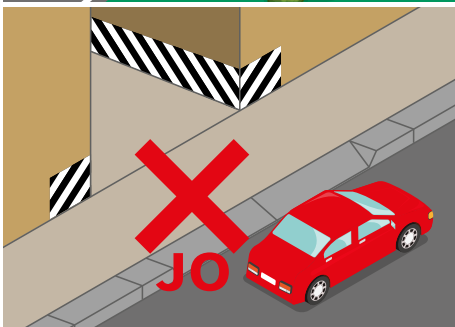
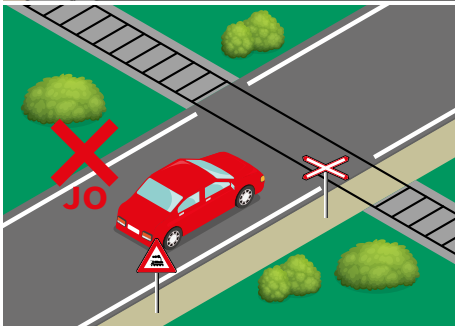
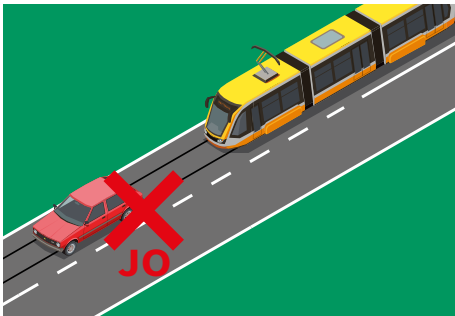

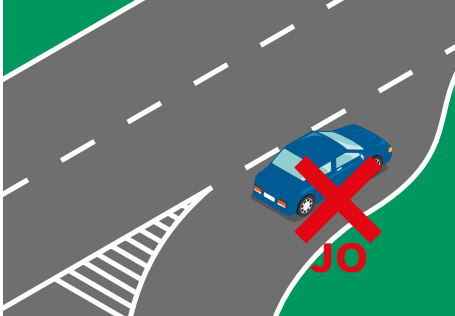
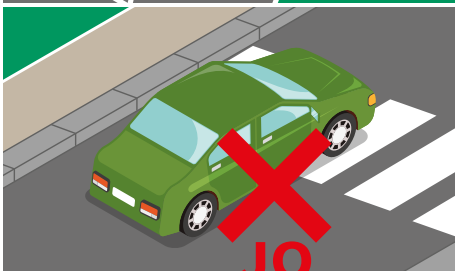
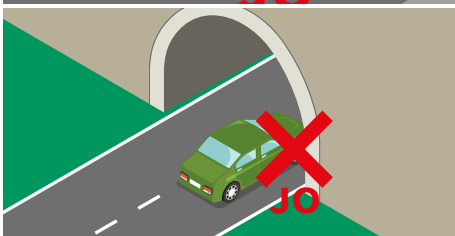
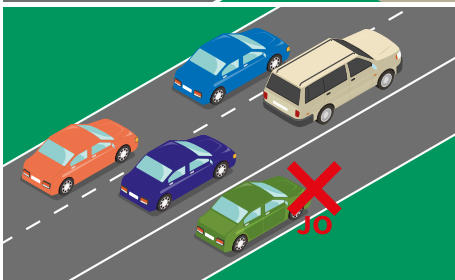
3	Përballë sinjaleve rrugore	
4	Në trotuare, përveç rasteve kur shënohet ndryshe	
5	Në kthesa dhe në kurrize rrugë	
6	Në daljet nga garazhet, vendparkimet apo hyrjet private	
7	Në afërsi dhe në vazhdimësi të kalimeve në nivel dhe të kryqëzimeve	
8	Mbi shinat e tramvajit	



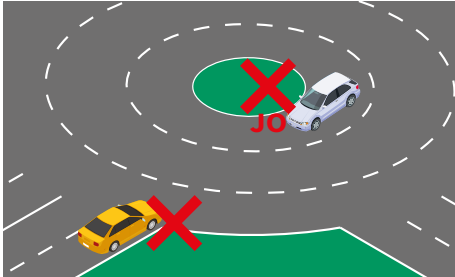
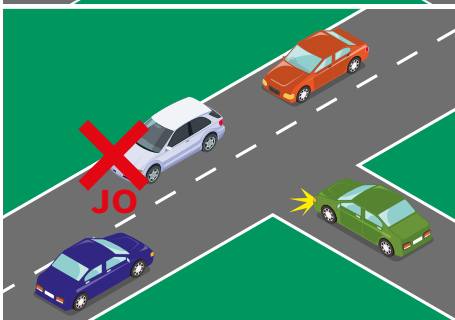

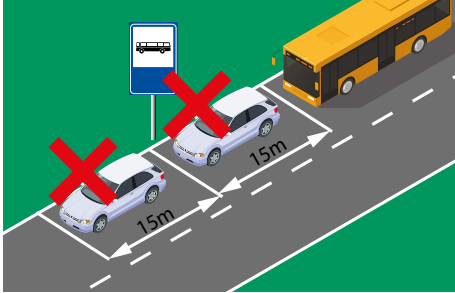
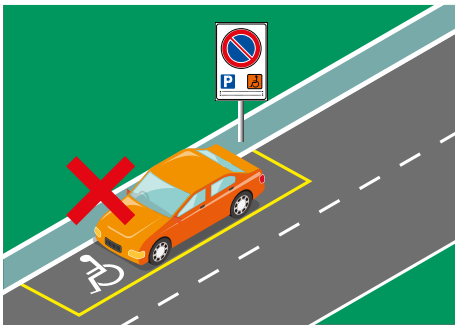
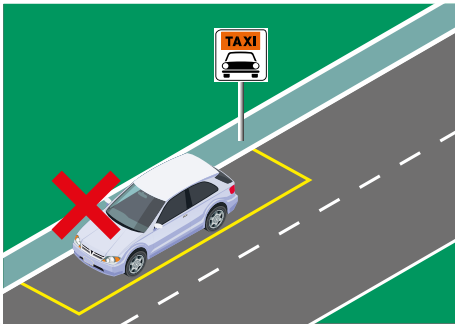
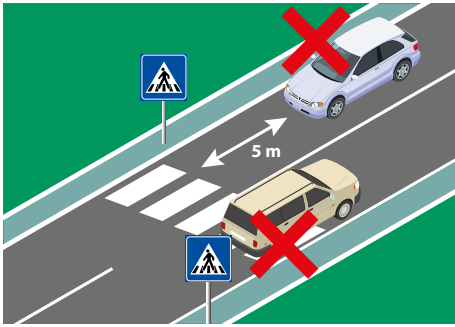
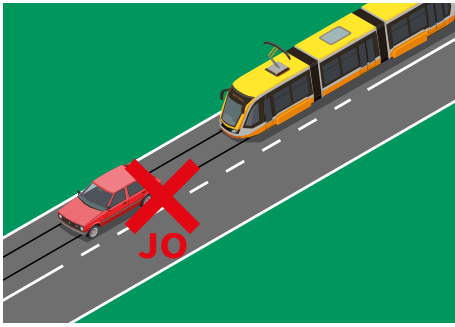
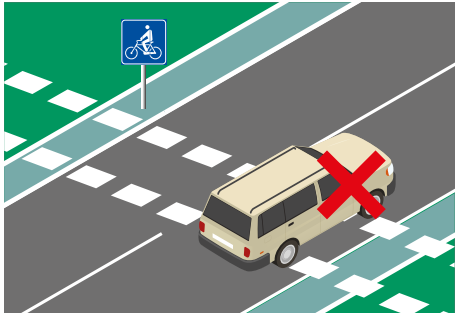
9	Në korsitë e shpejtimit dhe të ngadalësimit	
10	Në vendkalimet e këmbësorëve dhe të biçikletave	
11	Në tunele, përveç se kur shënohet ndryshe	
12	Në autostrada, përveç rasteve të emergjencës	

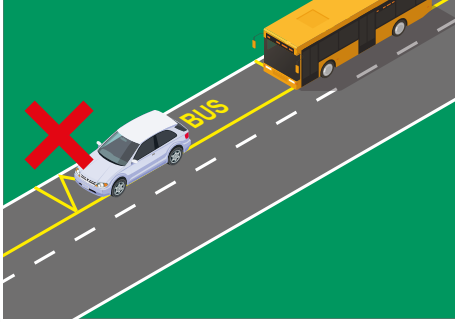
**Pushimi i mjetit është i ndaluar:**

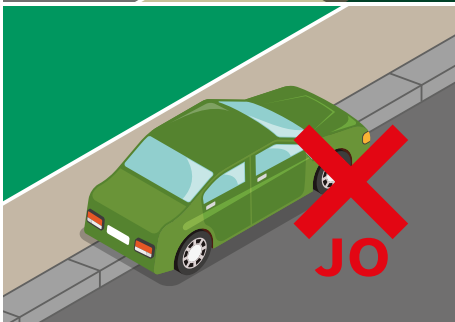
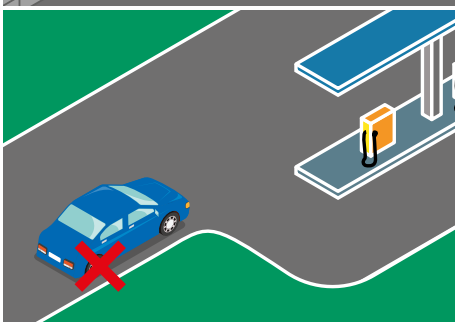
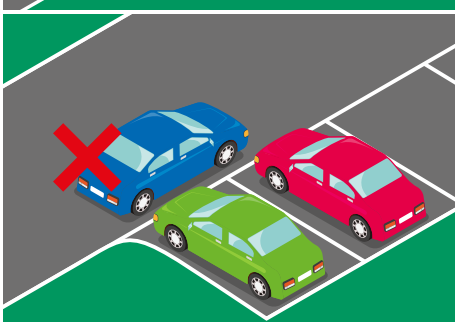
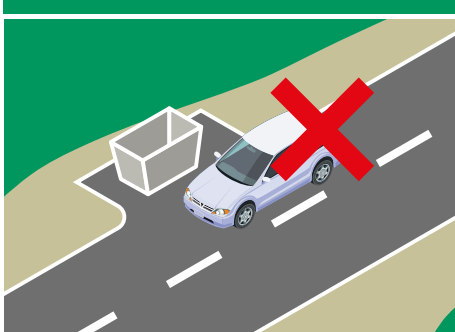
1	Në kryqëzime	
2	Në rrugët ndërqytetëse, në afërsi të kryqëzimeve	

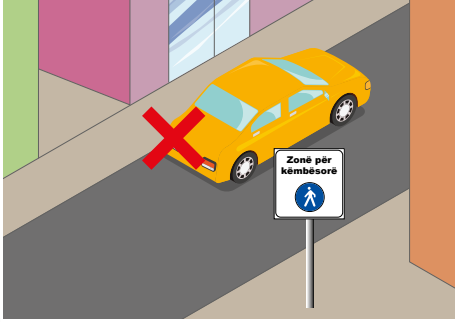
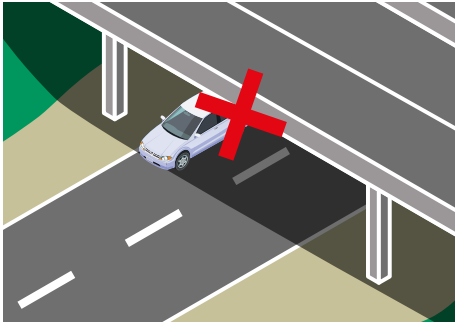
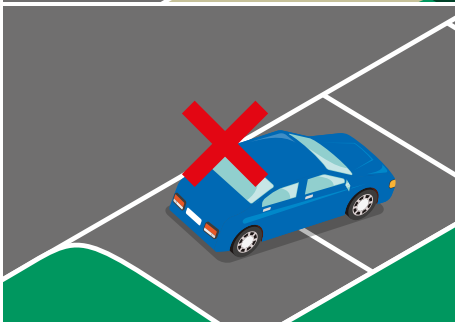
3	Në stacionet e ndalimit të autobusëve (në mungesë të sinjalistikës horizontale, 15 metra përpara dhe 15 metra pas stacionit)	
4	Në vendparkimet për personat me aftësi të kufizuara	
5	Në vendparkimet e taksive	
6	Në vendkalimet e këmbësorëve	
7	Mbi shinat e tramvajit	
8	Mbi pistat e biçikletave dhe në vendkalimet e biçikletave	

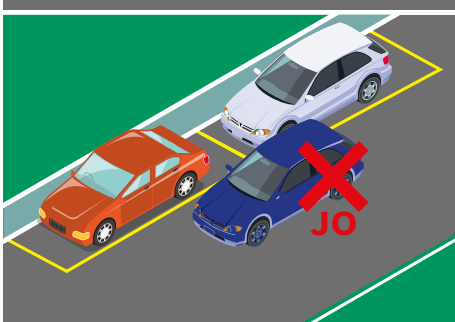
9	Në korsitë e rezervuara për mjetet e transportit publik	
10	Në mbikalime dhe nënkalime	
11	Në bankina, përveç rasteve kur sinjalizohet ndryshe	
12	Në afërsi të pikave të furnizimit me karburant, përveç rasteve kur sinjalizohet ndryshe	
13	Pas një mjeti tjetër në pushim të rregullt	
14	Përpara vendit të caktuar për grumbullimin e mbeturinave	

15	Në zonat e rezervuara për këmbësorët dhe në zonat me trafik të kufizuar	
16	Poshtë këmbëve të urave, harqeve dhe portave rrugore	
17	Në shkelje të sinjalistikës për pushimin e mjeteve	
18	Në vendet ku bordura e trotuarit është e shënuar me shirita me ngjyrë verdhë e zi	
19	Në rresht të dytë, pasi shkakton ngushtim të karrexhatës dhe rrezik për qarkullimin	
20	Në zonat e caktuara për shërbime të emergjencës, ku shënohet me sinjalet përkatëse	



### 3.3 Sjelljet e duhura në rrugë

#### POZICIONI I DREJTIMIT DHE NISJA

Përpara nisjes së çdo udhëtimit, duhet të kryeni disa kontrolle sigurie:

- ▶ verifikoni se dyert, porta e bagazhit dhe kofano janë të mbyllura;
- ▶ sigurohuni se pasqyrat janë të pastra dhe në pozicion të përshtatshëm për të kontrolluar rrugën;
- ▶ verifikoni se të gjithë pasagjerët kanë vendosur rripin e sigurimit (përfshirë këtu edhe pasagjerët e ndenjësve të pasme).

Pasi të kryeni kontrollet e mësipërme, vjen momenti i rregullimit të pozicionit të drejtimit. Përshtatni largësinë e ndenjësës, duke verifikuar se këmbët arrijnë pa vështirësi pedalet. Gjithashtu, rregulloni këndin e përkuljes së mbështetëses, në mënyrë që duart të veprojnë me lehtësi mbi timonin, levën e marsheve dhe të gjitha komandat e domosdoshme për një udhëtim të sigurt. Mund të rregulloni gjithashtu edhe lartësinë dhe thellësinë e timonit. Për të qenë gjithmonë të sigurt, duhet t'i mbani të dyja duart mbi timon gjatë udhëtimit. Pozicioni ideal i kapjes së timonit mund të përcaktohet me një mënyrë shumë të thjeshtë. Përfytyrojeni timonin si fushë e një ore dhe vendosini duart në korrespondencë me orën 9:15 ose 10:10. Kjo ju garanton një kontroll më të mirë mbi timon dhe lehtësi në manovra.

Përpara nisjes duhet të kontrolloni për mjete të tjera në afërsi. Shikoni herë pas here pasqyrat, por mos harroni këndet e verbra, ndaj kontrolloni përreth duke kthyer kokën mbrapa. Tregoni kujdes të veçantë për kalimtarë të mundshëm prapa automjetit. Pasi të siguroheni se rruga është e lirë, ndizni sinjalin e drejtimit dhe kryeni manovrën.

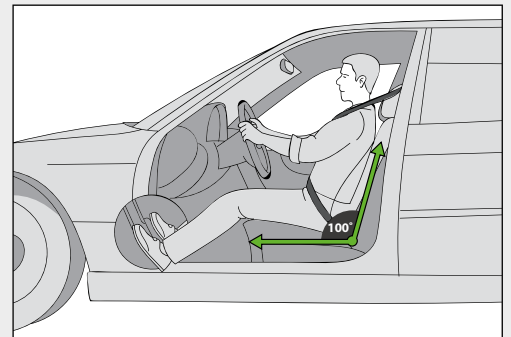
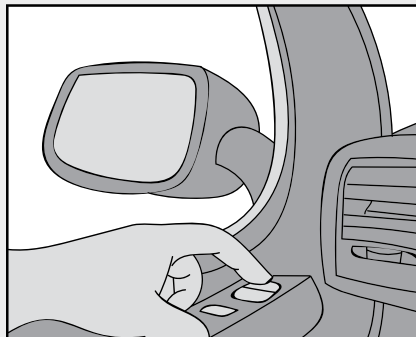
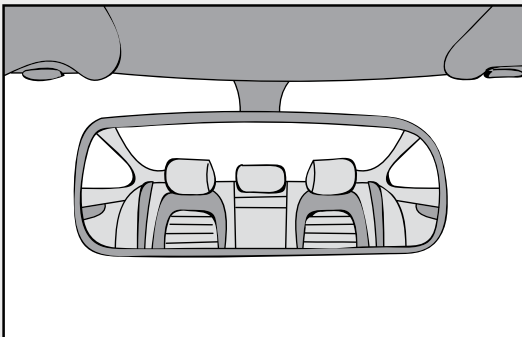

#### POZICIONI I MJETIT NË KARREXHATË

Mjetet rrugore (përfshirë këtu edhe mjetet pa motor, si për shembull biçikletat) duhet të qarkullojnë sa më pranë kufirit të djathtë të karrexhatës, edhe kur rruga është e lirë. Kjo është veçanërisht e vërtetë për:

- ▶ mjetet që përshkojnë një kthesë ose kurriz rruge (fig. 1);
- ▶ mjetet që shkëmbehen në rrugë me njëri-tjetrin (fig. 2);
- ▶ mjetet që po parakalohen (fig. 3);
- ▶ mjetet që kthehen djathtas (fig. 4).

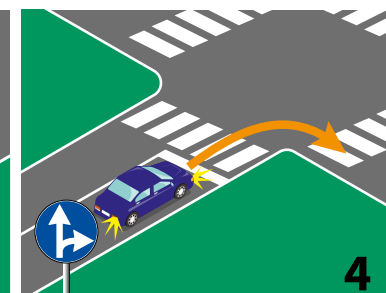
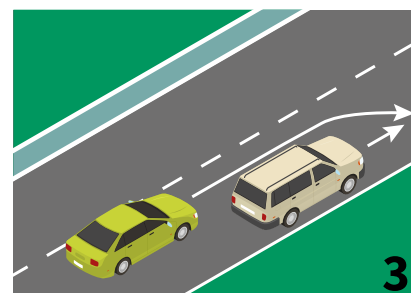
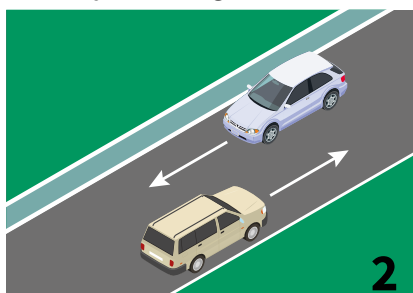
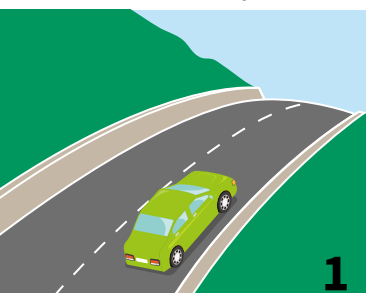

Në një karrexhatë me dy drejtime lëvizjeje dhe tri korsi (si në figurë), korsa e mesit shërben kryesisht për parakalime, në varësi të përcaktimeve të sinjaleve rrugore në atë seksion të rrugës. Lëvizja në rreshta paralele është e lejuar në karrexhata që kanë të paktën dy korsi për çdo drejtim lëvizjeje, kur trafiku është i dendur, kur polici i trafikut lejon qarkullimin në rreshta paralele, si dhe kur ndodheni në kryqëzime të rregulluara me semaforë apo policë trafiku.

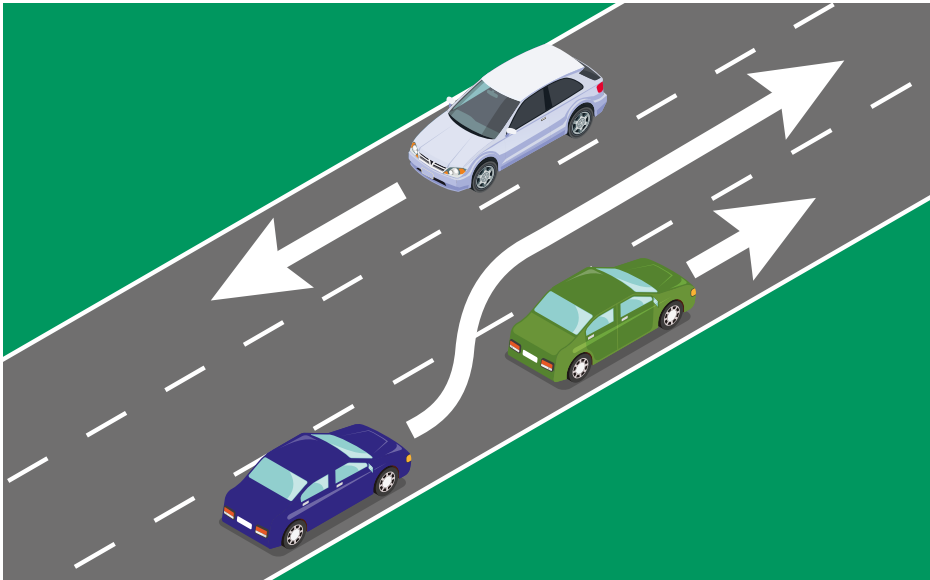

## **SJELLJA NË KRYQËZIME**

Kryqëzimet janë hapësira të përbashkëta për disa rrugë, të organizuara në mënyrë që të lejojnë zhvendosjen e rrymave të trafikut nga njëra rrugë tek tjetra. Kryqëzimet mund të jenë të parregulluara ose të rregulluara me sinjale. Qarkullimi i mjeteve rregullohet me sinjale vertikale, sinjale horizontale, sinjale ndriçuese ose nga polici i trafikut.

Kur afroheni pranë një kryqëzimi, duhet të ulni shpejtësinë, të ndizni sinjalin e drejtimit dhe të pozicionoheni në korsinë e duhur, duke mos u bërë pengesë për trafikun. Pozicioni i mjetit në karrexhatë do të ndryshojë në varësi të drejtimit që do të zgjidhni. Nëse ekzistojnë sinjalet horizontale me shigjetat drejtuese për çdo korsi, duhet të ndiqni drejtimin e treguar prej tyre. Shigjetat drejtuese lehtësojnë manovrat në kryqëzime, duke ju treguar korsinë që duhet të përzgjidhni për të ndjekur drejtimin e dëshiruar. Drejtuesi i mjetit duhet të sinjalizojë paraprakisht drejtimin e dëshiruar, për të paralajmëruar përdoruesit e tjerë të rrugës.

## **RREGULLAT E PËRPARËSISË**

Në rrugë përballemi shpesh me kryqëzime të parregulluara. Kur dy mjete synojnë të hyjnë në një kryqëzim të parregulluar dhe ndjekin trajektore që ndërpriten, është e detyrueshme t'i jepet përparësi mjetit që vjen nga ana e djathtë. Bëjnë përjashtim nga ky rregull rastet e mëposhtme:

- ▶ kur udhëtoni në një rrugë dytësore dhe synoni të hyni në një rrugë kryesore. Automjetet që qarkullojnë në rrugën kryesore kanë gjithmonë përparësi, pavarësisht nëse afrohen nga e majta apo e djathta;
- ▶ kur lëvizni në kryqëzime me qarkullim rrethor. Në rrethrotullime kanë përparësi mjetet që vijnë nga e majta;
- ▶ kur ndesheni me linjat hekurudhore ose me shinat e tramvajit. Mjetet që lëvizin mbi shina kanë gjithmonë përparësi.

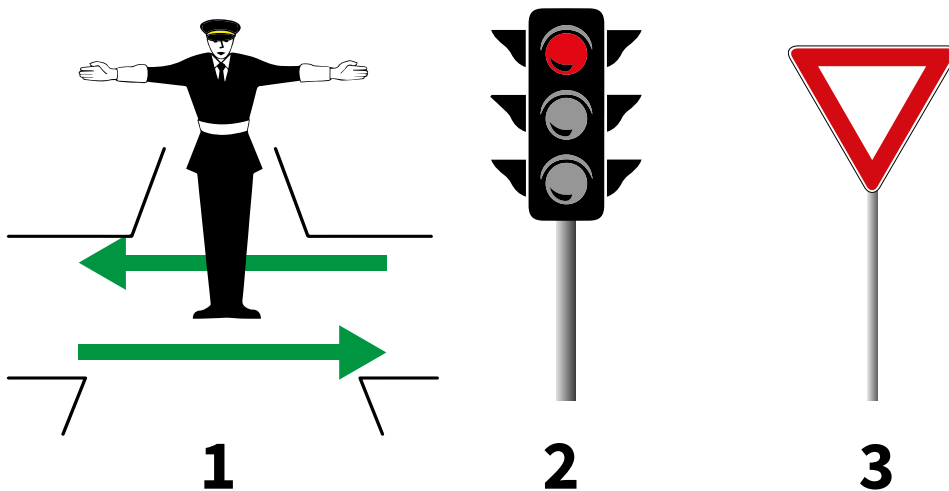

Qarkullimi i mjeteve në kryqëzim mund të rregullohet me sinjale vertikale, sinjale horizontale, sinjale ndriçuese ose nga polici i trafikut (për hierarkinë e sinjaleve rrugore, referojuni Temës 2). Kalimi i kryqëzimit të rregulluar bëhet duke respektuar rendin e përparësisë së përcaktuar nga shenjat dhe sinjalet në atë kryqëzim. Për shembull, drejtuesit e mjeteve që i afrohen një kryqëzimi të drejtuar nga polici i trafikut, duhet të ndalojnë mjetin e tyre nëse polici i udhëzon që ta bëjnë këtë. Në të njëjtën mënyrë, drejtuesit e mjeteve që i afrohen kryqëzimit të rregulluar me semafor, duhet të ndalojnë mjetin e tyre në rast se drita e kuqe është e ndezur.

Sipas parimeve të përgjithshme, në afërsi apo në vazhdimësi të kryqëzimeve është i ndaluar:

- ▶ ndërrimi i menjëhershëm i drejtimit të lëvizjes apo lëvizja me zigzag;
- ▶ parakalimi, në kryqëzime që nuk janë të drejtuara nga polici i trafikut apo semafori;
- ▶ parakalimi i një biçiklete, nëse për të kryer manovrën duhet të kaloni në korsinë e kundërt;
- ▶ ndryshimi i drejtimit të lëvizjes (kthimi në drejtimin e kundërt të lëvizjes);
- ▶ qëndrimi apo pushimi i mjetit.

Në bazë të rregullave të qarkullimit rrugor, këmbësorët kanë përparësi ndaj automjeteve në rastet e mëposhtme:

- ▶ në vendkalimet për këmbësorë;
- ▶ kur mjetet kthehen në të djathtë, për të hyrë në rrugën tjetër, dhe në rrugë ka këmbësorë që po kalojnë në vendkalimin e këmbësorëve;
- ▶ në zonat për këmbësorë (pedonale), kanë përparësi ndaj mjeteve që kanë të drejtë të kalojnë në këto zona.

Drejtuesit e biçikletave kanë përparësi kalimi ndaj automjeteve:

- ▶ kur qarkullojnë në një vendkalim për biçikleta;
- ▶ kur qarkullojnë në grup dhe çiklisti i parë tashmë ka hyrë në kryqëzim ose në rrethrotullim.

Në rastin e fundit, çiklistët do të konsiderohen si një njësi e vetme lëvizëse, për qëllime të përparësisë së kalimit. Për çdo rast tjetër do të zbatohen rregullat e përgjithshme të përparësisë së kalimit ndërmjet mjeteve.

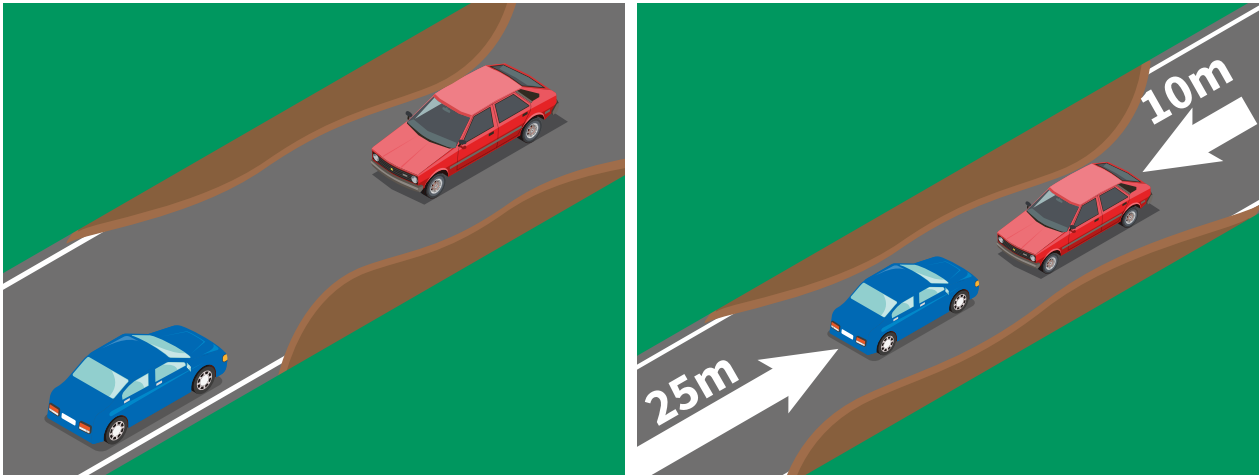

Në ato pjesë të rrugës ku ngushtësia e bën të pamundur kalimin e njëkohshëm të dy mjeteve që udhëtojnë në drejtim të kundërt dhe nuk ekziston sinjalizimi që rregullon rendin e përparësisë, të drejtën e kalimit të rrugës e ka ai që hyn i pari në këtë seksion të rrugës. Drejtuesi i mjetit që do të japë përparësi, duhet të pozicionohet në kufirin e djathtë të karrexhatës dhe të qëndrojë deri sa rruga të jetë e lirë nga mjetet që vijnë në drejtimin e kundërt. Kur manovra e lëvizjes mbrapsht bëhet e domosdoshme, do të ketë përparësi automjeti me vështirësinë më të madhe në manovrim. Rendi i përparësisë midis llojeve të ndryshme të mjeteve, kur njëri prej tyre duhet të kthehet në një seksion të ngushtë dhe të pa sinjalizuar të rrugës, është si më poshtë:

1. komplekset e mjeteve;
2. mjetet e tërhequra nga kafshët;
3. automjetet për pasagjerë që tërheqin rimorkio deri në 750 kilogramë;
4. autobusët;
5. kamionët (ata me peshë mbi 3.5 tonë kanë përparësi ndaj atyre me peshë nën 3.5 tonë);
6. autoveturat;
7. motokarrot;
8. motomjetet me tri rrota;
9. ciklomotorët dhe biçikletat.

Në rastin e automjeteve të të njëjtit lloji ose të një lloji të ndryshëm nga ato të përshkruara më sipër, përparësi kalimi do të ketë mjeti që duhet të përshkojë distancën më të madhe për të liruar ngushtimin e rrugës.

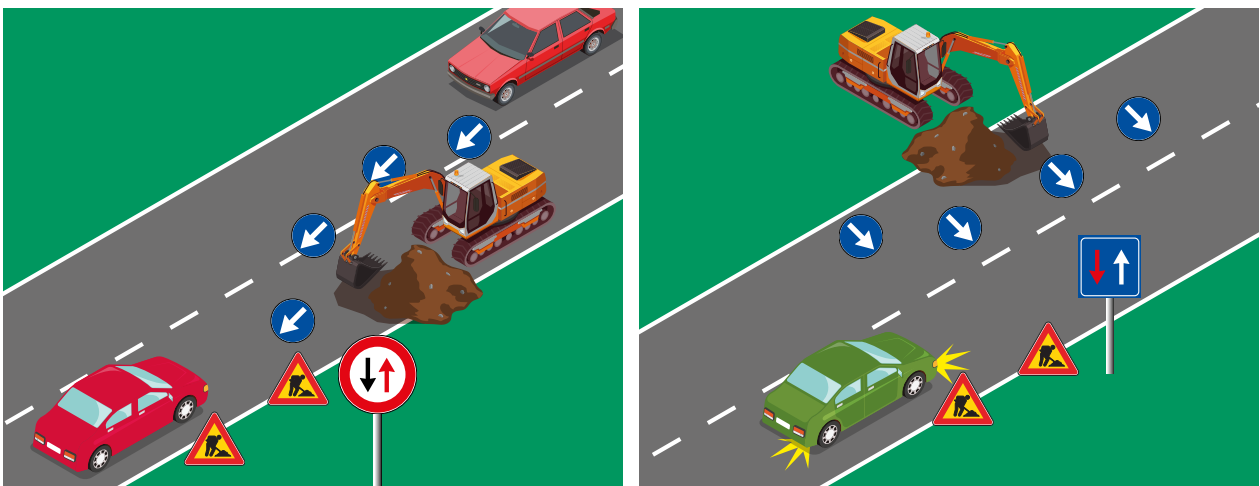

Përparësia e lëvizjes në ura apo në rrugë ku ka punime, gjerësia e së cilës nuk lejon shkëmbimin e automjeteve, bëhet sipas udhëzimeve të sinjaleve rrugore (sinjali vertikal “E drejtë përparësie në drejtimet njëkalimshe të alternuara” dhe sinjali “Jep përparësi në rrugë me një kalim të alternuar”). Në çdo rast, kur një automjet që i afrohet një ngushtimi rruge ndesh një automjet tjetër në të njëjtin drejtim, që ka ndaluar përpara ngushtimit, nuk duhet të parakalojë por duhet të vendoset pas tij, sa më afër kufirit të djathtë të karrexhatës. Në rast se mungojnë sinjalet, përdoruesit e rrugës janë të detyruar të ndjekin udhëzimet e personelit të caktuar për rregullimin e qarkullimit të automjeteve.

Në rrugët malore ose në rrugët me pjerrësi të lartë, në të cilat dy automjete nuk mund të shkëmbehen për shkak të ngushtësisë së rrugës në segmente të caktuara, drejtuesi i mjetit që lëviz në zbritje duhet të ndalojë dhe të pozicionohet sa më afër kufirit të djathtë të karrexhatës, ose të zhvendoset në sheshpushim, kur ky ekziston. Nëse mjeti që lëviz në zbritje nuk ka mundësi të pozicionohet në të djathtë të karrexhatës dhe mjeti që lëviz në ngjitje ndodhet pranë një sheshpushimi, ai duhet të ndalojë, për të eliminuar manovrat e lëvizjes mbrapsht.

Është e detyrueshme të jepni përparësi nga e djathta dhe nga e majta:

- ▶ në prani të sinjalit “Stop” dhe sinjalit “Jep përparësi”;
- ▶ ndaj mjeteve që qarkullojnë mbi shina;
- ▶ ndaj mjeteve të urgjencës (policia, zjarrfikëset dhe autoambulanca);
- ▶ kur hyni në rrugë nga hapësira private, si dalja nga garazhi apo rrugica private;
- ▶ kur kryeni manovrën e lëvizjes mbrapsht;
- ▶ kur kryeni manovrën e kthimit në drejtimin e kundërt të lëvizjes;
- ▶ kur niseni nga vendi, për t’u futur në rrymën e trafikut.

## **SJELLJA NË PRANI TË MJETEVE TË POLICISË, ZJARRFIKËSEVE DHE URGJENCËS**

Kur janë në shërbim, automjetet e urgjencës kanë përparësi ndaj përdoruesve të tjerë të rrugës. Ato mund të qarkullojnë mbi kufijtë e lejuar të shpejtësisë dhe përjashtohen nga respektimi i rregulloreve ose sinjaleve të tjera. Drejtuesit e automjeteve të shërbimeve të urgjencës përdorin regjimin e tyre të veçantë vetëm kur drejtojnë mjetin në shërbim urgjent dhe kujdesen që të mos shkelin përparësinë e kalimit në kryqëzim ose sinjalet semaforike pa njoftim paraprak. Si drejtues, duhet të merrni masa për të lehtësuar kalimin e mjeteve të urgjencës, pa rrezikuar këmbësorët dhe përdoruesit e tjerë të rrugës.

Nëse, si pasojë e rrethanave veçanërisht të rënda, drejtuesi i një automjeti detyrohet të kryejë një shërbim të rezervuar normalisht për automjetet e ndihmës së shpejtë, ai duhet të përpiqet të ndërjegjësojë përdoruesit e tjerë të rrugës për situatën e veçantë në të cilën po drejton, duke ndezur dritat e emergjencës dhe duke përdorur sinjalet zanore (borinë). Në çdo rast, rregulloret e trafikut duhet të respektohen, veçanërisht në kryqëzime.

Nëse dëgjoni sinjalizimin zanor shtesë (sirenën), që njofton ardhjen e një automjeti me përparësi (policia, zjarrfikëset, autoambulancat), jeni të detyruar të lironi kalimin, për të lehtësuar lëvizjen e mjeteve të urgjencës. Në kryqëzime të drejtuara, policët e trafikut marrin masa për lehtësimin e menjëhershëm të kalimit të mjeteve të mësipërme. Ndjekja nga afër e këtyre mjeteve gjatë shërbimit të urgjencës është rreptësisht e ndaluar.

## **SJELLJA NË PRANI TË FUNERALEVE, KORTEZHEVE DHE AUTOKOLONAVE USHTARAKE**

Ndërprerja e autokolonave të mjeteve ushtarake, e forcave të policisë ose e mjeteve të ndihmës së shpejtë, të sinjalizuara si të tilla, është e ndaluar. Ndalohet gjithashtu hyrja ndërmjet mjeteve që formojnë një autokolonë, si dhe ndërprerja e kolonave të trupave ushtarake (këmbësoresë), kolonave të nxënësve, kortezheve mortore ose procesioneve. Kur, në një qendër të banuar, drejtuesi i një automjeti ndesh një kolonë të trupave ushtarake, një kolonë nxënësish, një kortezh apo një procesion, duhet të ndalet dhe të presë përfundimin e tij përpara se të vijojë lëvizjen. Në këto raste duhet shmangur përdorimi i sinjalit zanor (borisë). Gjithashtu, nuk duhet të lëvizni mbrapsht apo të ndryshoni drejtimin e lëvizjes, nëse këto manovra pengojnë rrjedhën normale të qarkullimit.

**RESPEKTONI  
DISTANCAT  
E SIGURISË!**





**Tema 4.**  
**Sjellja në rrugë dhe**  
**rregullat e përparësisë në**  
**kryqëzime (shembuj)**

Parimet e shtjelluara në temën e mësipërme paraqesin rregullat bazë në lidhje me pozicionin që duhet të mbani në karrexhatë dhe sjelljen që duhet të keni në rrugë, veçanërisht në raport me përdoruesit e tjerë të rrugës. Këto parime, në ndërveprim me sinjalet horizontale dhe ato vertikale të pranishme në rrugë, diktojnë normat e përparësisë në kryqëzime. Mbi këtë bazë, mund të thuhet se rregullat e përparësisë janë një “shkencë ekzakte”, në kuptimin që është gjithmonë e mundur të përcaktohet me siguri si duhet të silleni kur trajektorja juaj në kryqëzim ndërpritet me trajektoren e mjeteve të tjera. Në fakt, ka shumë pak përjashtime ndaj rregullit të përparësisë nga ana e djathtë, të cilat i renditëm në temën e mësipërme.

#### 4.1 Pozicioni i mjetit në karrexhatë dhe sjelljet në afërsi të kryqëzimeve

Në vijim po paraqesim në mënyrë grafike parimet bazë të pozicionit të mjetit në karrexhatë, sjelljet në afërsi të kryqëzimeve dhe rregullat e përparësisë gjatë shkëmbimit me mjetet e tjera.

Sipas sinjaleve në figurë, të dyja korsitë i lejojnë mjetet të vazhdojnë lëvizjen drejt. Mjeti mund të zgjedhë korsinë e majtë për t’u kthyer majtas, për sa kohë vija e mesit është e pandërprerë. Për t’u kthyer djathtas duhet të qëndrojnë në korsinë e djathtë. Drejtuesi është i detyruar të ndalojë mjetin përpara kryqëzimit.



Sipas sinjaleve horizontale në figurë, mjeti nuk ka të drejtë të ndërrojë korsin, por mund të vijojë lëvizjen drejt ose të kthehet majtas në kryqëzim. Gjithashtu, drejtuesi është i detyruar të ndalojë përpara vijës së ndalimit, për t’i dhënë përparësi mjeteve të tjera.

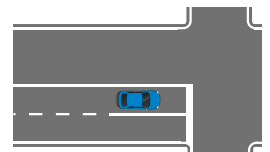

Sinjalizimi në figurë tregon tri korsin pa shigjeta drejtuese, që i lejojnë mjetet të lëvizin:

- drejt ose të kthehen majtas, nëse pozicionohen në korsinë e majtë;
- vetëm drejt, nëse pozicionohen në korsinë e mesit;
- drejt ose të kthehen djathtas, nëse pozicionohen në korsinë e djathtë.

Sipas këtij sinjalizimi, mjeti i pozicionuar si në figurë nuk mund të kthehet majtas apo djathtas.



Sipas sinjaleve horizontale në figurë, të tria korsitë i lejojnë mjetet të vazhdojnë lëvizjen drejt. Mjetit në figurë nuk i lejohet të kthehet majtas. Ai mund të lëvizë drejt ose të kthehet djathtas.



Sipas sinjaleve në figurë, korsia e majtë lejon lëvizjen drejt ose majtas, korsia e mesit lejon vetëm lëvizjen drejt dhe korsia e djathtë lejon lëvizjen drejt ose djathtas. Mjeti në figurë ndodhet ende në zonën e përzgjedhjes, ku vija është e ndërprerë, dhe mund të ndryshojë korsinë e lëvizjes sipas drejtimit të dëshiruar.



Sipas sinjaleve në figurë, të dyja korsitë i detyrojnë mjetet të lëvizin vetëm drejt. Mjeti në figurë nuk ka të drejtë të ndërrojë korsin.

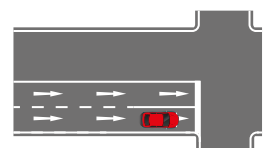

Shigjetat drejtuese të paraqitura në figurë i detyrojnë mjetet në të dy korsi të kthehen djathtas. Mjeti i pozicionuar si në figurë ka të drejtë të ndërrojë korsi.

Sipas sinjalizimit, në varësi të korsisë së përzgjedhur, mjetet mund të lëvizin drejt ose të kthehen djathtas. Në këtë rast, mjeti në figurë mund të ndryshojë korsi, të vazhdojë lëvizjen drejt ose të kthehet djathtas.

Sipas sinjaleve horizontale në figurë, në varësi të korsisë së përzgjedhur, mjetet mund të lëvizin drejt ose të kthehen djathtas. Në këtë rast, mjeti në figurë mund të kthehet djathtas ose të ndërrojë korsi për të vijuar drejt.

Sinjalet në figurë tregojnë se mjetet lejohen të lëvizin drejt ose të kthehen majtas, në varësi të korsisë së përzgjedhur. Mjeti i pozicionuar si në figurë është i detyruar të kalojë vetëm drejt në kryqëzim.

Shigjetat drejtuese si në figurë i detyrojnë mjetet në të dy korsi të kthehen majtas. Mjeti në figurë ka ende të drejtë të ndërrojë korsi, për sa kohë vija e mesit është e ndërprerë.

Sipas sinjaleve në figurë, mjetet lejohen të lëvizin drejt dhe të kthehen djathtas, në varësi të korsisë së përzgjedhur. Mjeti A është i detyruar të lëvizë vetëm drejt, ndërsa mjeti D është i detyruar të lëvizë vetëm djathtas.

Sipas pozicionimit në figurë, mjeti H mund të lëvizë drejt ose të kthehet djathtas, ndërsa mjeti E, për t'u kthyer majtas duhet të ndërrojë korsi.

Sipas sinjaleve në figurë, mjeti O mund të lëvizë drejt ose të kthehet majtas, ndërsa mjeti S është i detyruar të lëvizë vetëm drejt në kryqëzim. Asnjë nga mjetet nuk mund të ndërrojë korsi.

Sipas pozicionimit në figurë, mjetet nuk mund të ndërrojnë më korsi. Mjeti A mund të lëvizë drejt ose të kthehet majtas, ndërsa mjeti L mund të kthehet djathtas ose të kalojë kryqëzimin drejt.

Në sinjalizimin në figurë, mjetet nuk mund të ndërrojnë më korsi. Mjeti B mund të lëvizë drejt ose të kthehet majtas, ndërsa mjeti H është i detyruar të vazhdojë lëvizjen drejt, sipas udhëzimeve të shigjetave.

Shigjetat drejtuese të paraqitura në figurë i detyrojnë mjetet të lëvizin në drejtimet e përcaktuara nga shigjetat, në varësi të korsisë së përzgjedhur. Në këtë rast, mjetet H dhe N janë të detyruara të kthehen majtas.

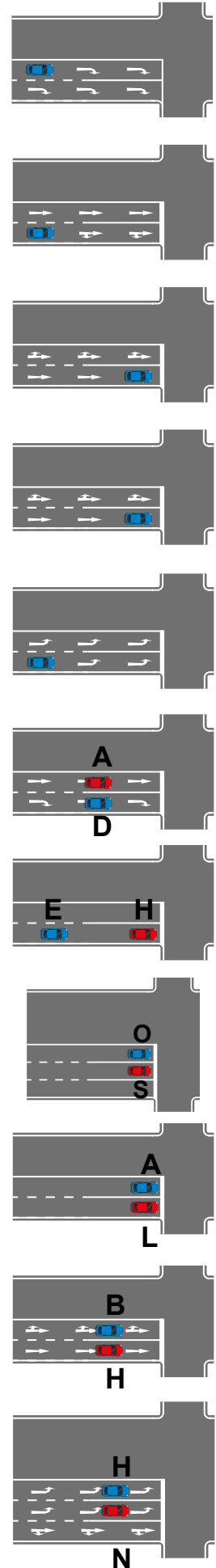

Në figurë paraqitet një karrexhatë me dy kors, me një drejtim lëvizjeje. Për t'u kthyer majtas, mjeti në figurë duhet të kishte zënë korsinë e majtë. Në këto kushte, mjetit i lejohej të vazhdojë lëvizjen drejt ose të kthehet djathtas, pasi është vendosur gabim për t'u kthyer majtas.

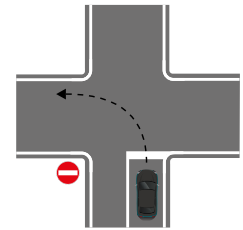

Mjetet e paraqitura në figurë po lëvizin në një rrugë dytësore, në një karrexhatë me dy kors, me dy drejtime lëvizjeje. Për t'u kthyer majtas ose djathtas, mjeti A duhet të ndezë sinjalin e drejtimin dhe të ndalojë për t'i dhënë përparësi mjeteve që lëvizin në rrugën kryesore. Pas kalimit të mjetit A, edhe mjeti D është i detyruar të ndalojë përpara vijës së ndalimit.

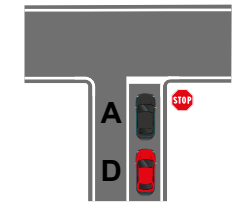

Në sinjalizimin horizontal në figurë paraqitet një ishull trafiku. Ishulli i trafikut nuk mund të shkelet nga mjetet rrugore. Mjeti C dhe mjeti B lëvizin në një karrexhatë me dy kors, një kors për çdo drejtim lëvizjeje. Mjeti C është i detyruar të kthehet djathtas, ndërsa mjeti B nuk mund të kthehet majtas, por duhet të vazhdojë lëvizjen drejt.

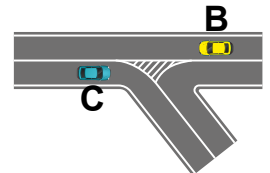

Në sinjalizimin horizontal në figurë, mjetet D dhe G lëvizin në një karrexhatë me dy kors, me dy drejtime lëvizjeje, ku lejohet parakalimi. Sipas pozicionimit në figurë, mjeti D mund të vazhdojë lëvizjen drejt ose të kthehet djathtas, ndërsa mjeti G mund të vazhdojë lëvizjen drejt ose të kthehet majtas, duke respektuar rregullat e qarkullimit.

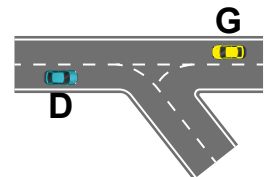

Sinjalizimi horizontal në figurë paraqet një ishull trafiku, ku mjetet B dhe C mund të lëvizin vetëm djathtas, ndërsa mjeti A duhet të lëvizë vetëm drejt.

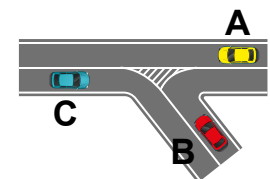

Sipas sinjaleve horizontale në figurë, mjeti C mund të vazhdojë drejt, duke i dhënë përparësi mjetit B, ose të kthehet djathtas. Mjeti B mund të kthehet majtas, duke i dhënë përparësi mjetit A, ose të kthehet djathtas, ndërsa mjeti A mund të kthehet majtas, duke i dhënë përparësi mjetit C, ose të lëvizë drejt.

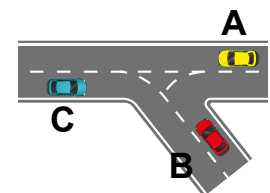

Sinjalet horizontale në figurë tregojnë një kryqëzim me 4 degëzime, ku zbatohet rregulli i përgjithshëm i dhënies së përparësisë nga e djathta. Mjetet e paraqitura ndodhen në një karrexhatë me tri kors, me një drejtim lëvizjeje, pa shigjeta drejtuese. Mjetet H dhe B kanë zënë pozicion të gabuar në lidhje me drejtimet e dëshiruara: për t'u kthyer djathtas, mjeti B duhet të zinte korsinë e djathtë, ndërsa për t'u kthyer majtas, mjeti H duhet të zinte korsinë e majtë. Të tre mjetet duhet të ndalojnë përpara vijës tërthore.

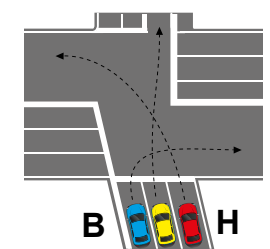

Sinjalet horizontale në figurë tregojnë një kryqëzim ku zbatohet rregulli i dhënies së përparësisë nga e djathta. Sipas paraqitjes në figurë, mjetet A dhe G e kanë kaluar kryqëzimin në mënyrë të gabuar: për t'u kthyer majtas, të dyja mjetet duhet ta lënë qendrën e kryqëzimit në të djathtën e tyre.

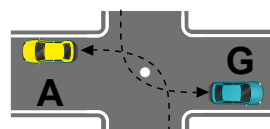

Sinjalizimi horizontal në figurë tregon një kryqëzim ku zbatohet rregulli i dhënies së përparësisë nga e djathta. Sipas figurës, mjeti O e ka kaluar kryqëzimin në mënyrën e duhur, ndërsa mjeti P e ka kaluar kryqëzimin në mënyrë të gabuar: për t'u kthyer majtas, mjeti P duhet të linte qendrën e kryqëzimit në të djathtë.

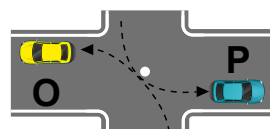

Sinjalet në figurë paraqesin një kryqëzim ku zbatohet rregulli i dhënies së përparësisë nga e djathta. Mjetet A dhe N e kanë kaluar kryqëzimin në mënyrë të rregullt, pasi e kanë realizuar kthimin majtas duke e lënë qendrën e kryqëzimit në të djathtë të tyre.

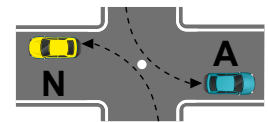

Sinjalet horizontale në figurë paraqesin një kryqëzim të rregulluar me sinjalin vertikal të detyrimit “Qarkullim rrethor”. Sipas paraqitjes grafike, mjeti S e ka kaluar kryqëzimin në mënyrë të gabuar, pasi për t’u kthyer majtas, duhet ta lërë qendrën e kryqëzimit në të majtë të tij. Mjeti H e ka kaluar kryqëzimin në mënyrë të rregullt.

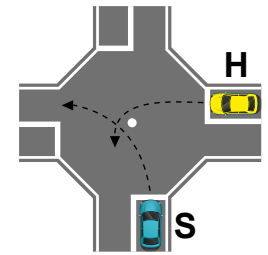

## 4.2 Rregullat e përparësisë në kryqëzime

Për të vendosur rendin e përparësisë në kryqëzime, rregulli i përgjithshëm është ky: kur dy automjete janë gati të kalojnë një kryqëzim dhe trajektorët e tyre ndërpriten, ekziston detyrimi për t’i dhënë përparësi atyre që vijnë nga e djathta, përveç rasteve kur sinjalizohet ndryshe. Por le të shohim më konkretisht çfarë nënkupton kjo.

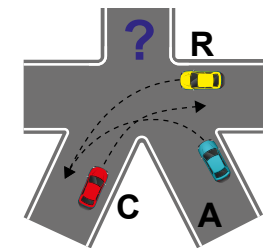

Supozoni se po drejtoni automjetin C dhe gjendeni përpara kryqëzimit të treguar në figurë. Për të përcaktuar se cilat automjete janë në të djathtë tuaj (d.m.th. automjetet të cilave duhet t’u jepni përparësi) si tregues shërben trajektorja që do të përshkojë mjeti, që në figurën e mësipërme paraqitet nëpërmjet një vije të ndërprerë, që fillon nga qendra e mjetit dhe mbaron me një shigjetë.

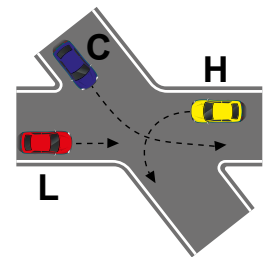

Pasi të keni identifikuar trajektorën e automjetit C, imagjinoni që jeni në timon duke drejtuar këtë automjet dhe ndiqni trajektorën e tij. Do ta kuptoni me lehtësi që automjeti L ndodhet në të djathtë tuaj, ndërsa automjeti H është në të majtë. Pra, ju duhet t’i jepni përparësi automjetit L, pasi ai është në të djathtë tuaj, por jo automjetit H, që është në të majtë.

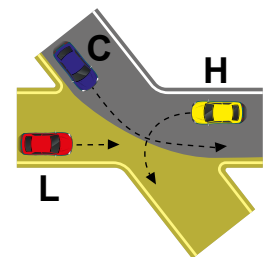

Imagjinoni që jeni në timon duke drejtuar automjetin H dhe ndiqni trajektorën e tij të lëvizjes. Duke udhëtuar përgjatë trajektorës së tij, do të shihni se në të djathtë tuaj do të gjeni fillimisht automjetin C dhe më pas automjetin L. Prandaj automjeti H duhet t’u japë përparësi të dy automjeteve të tjera.

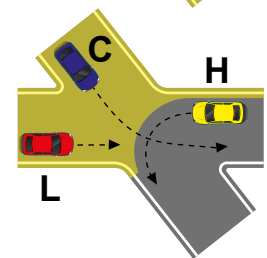

Tani imagjinoni se jeni në timonin e automjetin L. Sipas trajektorës së tij, do të shihni se në të djathtë tuaj nuk do të ketë automjete për t’i dhënë përparësi, siç tregohet në figurë. Prandaj, duke mos pasur nevojë t’i jepni përparësi askujt, mund të vazhdoni lëvizjen tuaj.

Si përfundim, automjeti C nuk mund të kalojë pa i dhënë përparësi mjetit L. Automjeti H nuk mund të kalojë pa i dhënë përparësi automjeteve L dhe C. Ndërsa automjeti L mund të vijojë lëvizjen i sigurt, pasi nuk ka mjete në të djathtë të tij.

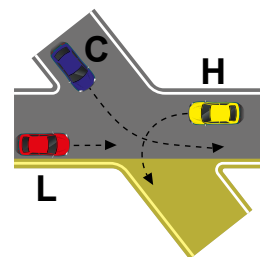

## SHEMBUJ TË PËRPARËSISË

Në situatën në figurë, mjetet kalojnë sipas radhës T-O-M-A, sepse:

- ▶ mjeti T (tramvaji), si mjet që lëviz mbi shina, ka përparësi ndaj mjeteve të tjera dhe kalon i pari;
- ▶ mjeti A, duke mos pasur mjet nga e djathta, fillon lëvizjen dhe vendoset në qendër të kryqëzimit, ku nuk mund të vazhdojë më tej, pasi në të djathtë të tij ndodhet mjeti M;
- ▶ mjeti M i jep përparësi mjetit O, që kalon i dyti. Pas tij vijon me lëvizjen mjeti M, që kalon i treti;
- ▶ kalimi i mjetit O dhe i mjetit M liron rrugën për mjetin A, i cili kalon i fundit.

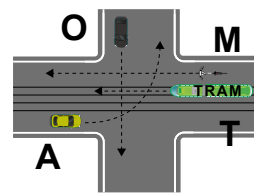

Në situatën në figurë, mjetet kalojnë sipas radhës B-H-C, sepse:

- ▶ mjeti B nuk kryqëzohet me mjete nga e djathta;
- ▶ mjeti H, sapo kalon mjeti B, ka anën e djathtë të lirë;
- ▶ mjeti C duhet të presë kalimin e mjetit H, që vjen nga e djathta.

Sqarojmë se mjeti B kalon i pari dhe nuk ka detyrime përparësie, mjeti H kalon i dyti dhe ka përparësi ndaj mjetit C pasi vjen nga e djathta dhe jo sepse është autobus, ndërsa mjeti C duhet t'i japë përparësi mjetit H dhe duhet të lirojë kryqëzimin i fundit.

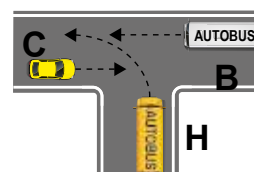

Në situatën në figurë, mjetet kalojnë sipas radhës R-A-C, sepse:

- ▶ mjeti R nuk kryqëzohet me mjete nga e djathta;
- ▶ mjeti A, pasi kalon mjeti R, e ka të djathtë të lirë;
- ▶ mjeti C duhet të presë që të kalojë mjeti A që vjen nga e djathta.

Pra, mjeti R kalon i pari, mjeti A duhet të kalojë pas mjetit R, ndërsa mjeti C duhet të kalojë i fundit, pas mjeteve R dhe A.

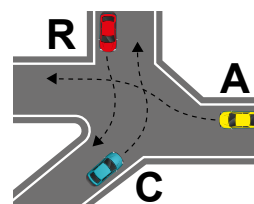

Në situatën në figurë, mjetet kalojnë sipas radhës L-C-H, sepse:

- ▶ mjeti L kalon i pari, duke qenë se e ka krahun e djathtë të lirë;
- ▶ mjeti C kalon pas mjetit L, pasi i lirohet krahu i djathtë dhe në fund kalon mjeti H.

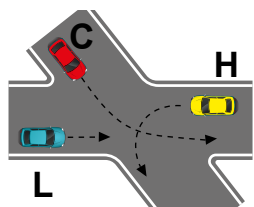

Në situatën në figurë, mjetet kalojnë sipas radhës A-E-B, sepse:

Trajektorja e mjetit A nuk kryqëzohet me mjete nga e djathta; mjeti E, pasi kalon mjeti A, nuk kryqëzohet me mjete të tjera nga e djathta; mjeti B duhet të presë që të kalojë mjeti E, i cili ndodhet në të djathtë.

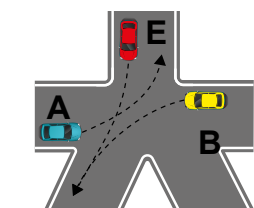

Në situatën në figurë, mjetet kalojnë sipas radhës R-A-C, sepse:

- ▶ mjeti R nuk kryqëzohet me mjete nga e djathta;
- ▶ mjeti A, pasi kalon mjeti R, nuk kryqëzohet me mjete të tjera nga e djathta e tij;
- ▶ mjeti C duhet të presë kalimin e mjetit A, i cili vjen nga e djathta e tij.

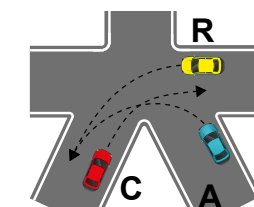

Në situatën në figurë, mjetet kalojnë sipas radhës R-D-B, sepse:

- ▶ mjeti L, duke qenë se e ka lënë kryqëzimin, nuk merret në konsideratë;
- ▶ mjeti R nuk kryqëzohet me mjete nga e djathta;
- ▶ mjeti D, pas kalimit të mjetit R, nuk kryqëzohet me mjete të tjera nga e djathta;
- ▶ mjeti B duhet të presë kalimin e mjetit D, që vjen nga e djathta e tij.

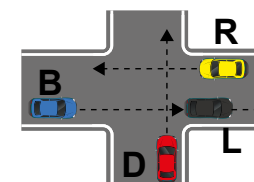

Në situatën në figurë, mjetet kalojnë sipas radhës D-P-B-N, sepse:

- ▶ mjeti D, duke u kthyer djathtas, nuk kryqëzon trajektoren e mjeteve të tjera nga e djathta;
- ▶ mjeti P, pasi kalon mjeti D, nuk kryqëzon mjete të tjera nga e djathta;
- ▶ mjeti B, pasi kalon mjeti P, nuk kryqëzon mjete të tjera nga e djathta;
- ▶ mjeti N duhet të presë të kalojë mjeti B, që vjen nga e djathta.

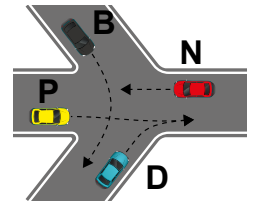

Në situatën në figurë, mjetet kalojnë sipas radhës D-C-A-H, sepse:

- ▶ mjeti D, duke u kthyer djathtas, nuk kryqëzon trajektoren e mjeteve nga e djathta;
- ▶ pasi kalon kryqëzimin mjeti D, mjeti C mund të kalojë, pasi e ka anën e djathtë të lirë;
- ▶ mjeti A kalon i treti, pasi kalon mjeti C;
- ▶ mjeti H duhet të presë të kalojë mjeti A, i cili vjen nga e djathta.

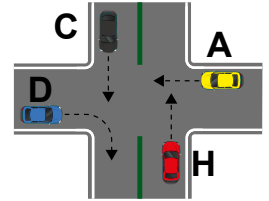

Në situatën në figurë, mjetet kalojnë sipas radhës L-C+A-D, sepse:

- ▶ mjeti L nuk kryqëzohet me mjete nga e djathta, ndaj kalon i pari;
- ▶ mjetet C dhe A kalojnë njëkohësisht pas mjetit L;
- ▶ mjeti D duhet të presë të kalojë mjetet C dhe A, që vijnë nga e djathta.

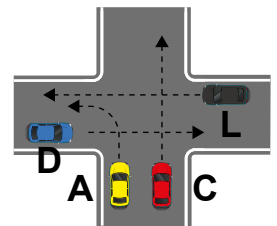

Në situatën në figurë, mjetet kalojnë sipas radhës H-D-B-L, sepse:

- ▶ trajektorja e mjetit H nuk ndërpritet me mjetet e tjera nga e djathta, ndaj ai kalon i pari;
- ▶ pas tij kalon mjeti D, pasi nuk ka më mjete në të djathtë;
- ▶ mjeti B kalon para mjetit L, i cili është i detyruar të japë përparësi dhe të kalojë i fundit.

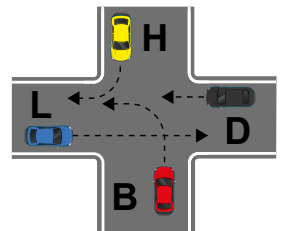

Në situatën në figurë, mjetet kalojnë sipas radhës R-D+N-B, sepse:

- ▶ mjeti B, duke mos pasur mjet nga e djathta, fillon lëvizjen dhe vendoset në qendër të kryqëzimit, ku nuk mund të vazhdojë më tej, pasi në të djathtë të tij ndodhen mjetit D dhe N;
- ▶ në këtë moment, kalon fillimisht mjeti R, i cili nuk ka më mjete në të djathtë;
- ▶ mjetet D dhe N kalojnë njëkohësisht;
- ▶ mjeti B përfundon lëvizjen, duke liruar kryqëzimin.

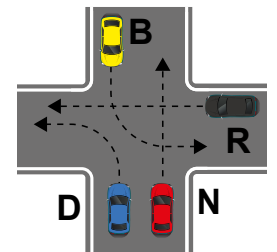

Në situatën në figurë, mjetet kalojnë sipas radhës C-A-L-R-E, sepse:

- ▶ mjeti C nuk kryqëzohet me mjete nga e djathta;
- ▶ mjeti A, pasi kalon mjeti C, e ka anën e djathtë të lirë dhe mund të vijojë;
- ▶ mjeti L, pasi kalon mjeti A, nuk kryqëzohet me mjete të tjera nga e djathta;
- ▶ mjeti R fillon lëvizjen i katërti, pasi kalon mjeti L;
- ▶ mjeti E duhet të presë që të kalojnë mjetet R dhe L, që vijnë nga e djathta.

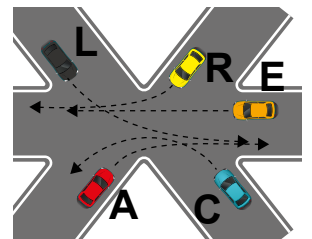

Në situatën në figurë, mjetet kalojnë sipas radhës së përparësisë A-E-V-H-C, sepse:

- ▶ mjeti A nuk kryqëzohet me mjete nga e djathta;
- ▶ mjeti E, duke kaluar mjeti A, e ka anën e djathtë të lirë;
- ▶ mjeti V, pasi kalon mjeti E, nuk kryqëzohet me mjete të tjera nga e djathta;
- ▶ mjeti H, pasi kanë kaluar mjetet E dhe V, nuk kryqëzohet me mjete nga e djathta;
- ▶ mjeti C kalon në fund.

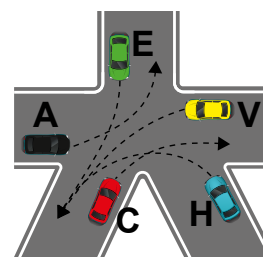

Në situatën në figurë, mjetet kalojnë sipas radhës së përparësisë L+H-B-O, sepse:

- ▶ mjetet L dhe H kalojnë kryqëzimin njëkohësisht, pasi po lëvizin në rrugën me përparësi;
- ▶ mjete B ka të drejtë përparësie ndaj mjetit O. Pavarësisht se të dy ndodhet përpara sinjalit “Jep përparësi”, midis të dyve kalon i pari ai që ka anën e djathtë të lirë;
- ▶ pasi i jep përparësi mjetit B që ndodhet në të djathtë, fillon lëvizjen edhe mjeti O.

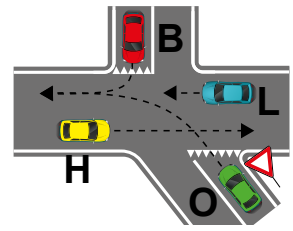

Në situatën në figurë, mjetet kalojnë sipas radhës së përparësisë S-A-E-R, sepse:

- ▶ mjeti S, pasi ndodhet në rrugë kryesore, ka përparësi;
- ▶ mjeti A, pasi i jep përparësi mjetit S, mund të kthehet majtas;
- ▶ pasi kalojnë mjetet S dhe A, mund të kalojë kryqëzimin mjeti E, që e ka tashmë të lirë anën e djathtë;
- ▶ mjeti R nisët i fundit, pasi i jep përparësi mjetit E, që vjen përballë.

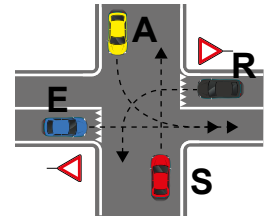

Në situatën në figurë, mjetet kalojnë sipas radhës së përparësisë C-R-A-H, sepse:

- ▶ mjeti C kalon kryqëzimin i pari, pasi mjetet që vijnë nga rrugët dytësore (H dhe A) duhet t'i japin përparësi;
- ▶ mjeti R kalon kryqëzimin i dyti, pasi i jep përparësi mjetit C, që vjen nga e djathta;
- ▶ mjeti A ka të drejtën e përparësisë ndaj mjetit H, pasi vjen nga ana e djathtë;
- ▶ mjeti H kalon i fundit.

Sqarojmë se, edhe pse mjeti A dhe mjeti H gjenden përballë sinjalit “Jep përparësi”, midis të dyve kalon i pari kush vjen nga ana e djathtë.

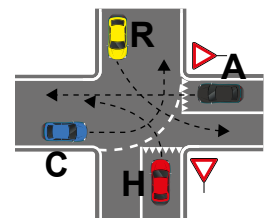

Në situatën në figurë, mjetet kalojnë sipas radhës së përparësisë T-O-A, sepse: mjeti T ka përparësi sepse qarkullon mbi shina;

mjeti O, pasi kalon mjeti T, nuk i ndërpritet më trajektorja me mjete që vijnë nga e djathta;

mjeti A duhet t'i japë përparësi mjetit O, që vjen nga e djathta.

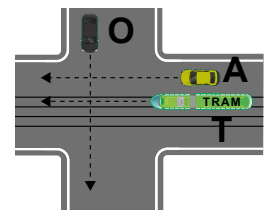

Në situatën në figurë, mjetet kalojnë sipas radhës së përparësisë T-G-P-B, sepse:

- ▶ mjeti T ka përparësi ndaj gjithë mjeteve të tjera, sepse qarkullon mbi shina;
- ▶ pasi kalon mjeti T, të drejtë përparësie ka mjeti G, i cili qarkullon në rrugën kryesore;
- ▶ mjeti P kalon kryqëzimin i treti, pas mjetit T dhe G;
- ▶ mjeti B i fundit, pasi synon të kthehet majtas dhe duhet t'i japë përparësi mjeteve që vijnë përballë dhe nga e djathta.

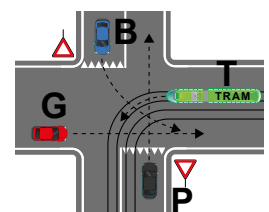

Në situatën në figurë, mjetet kalojnë sipas radhës së përparësisë L-E-N-R, sepse:

- ▶ mjetin L kalon i pari kryqëzimin, duke qenë se në kthimin nga e djathta, trajektorja e ti nuk kryqëzohet me mjete të tjera;
- ▶ mjeti E kalon i dyti, pasi i lirohet krahu i djathtë me largimin e mjetit L;
- ▶ mjeti N kalon pas mjetit E, sepse nuk ka më mjete në anën e djathtë;
- ▶ mjeti R kalon i fundit, pasi i jep përparësi mjetit N, që ndodhet në të djathtë.

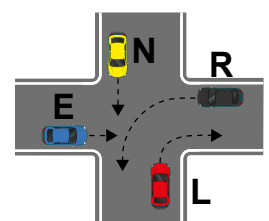



Në situatën në figurë, mjetet kalojnë sipas radhës së përparësisë H-A-F-L, sepse:

- ▶ mjeti H kalon i pari, meqenëse në kthimin djathtas nuk kryqëzohet me mjete të tjera;
- ▶ pas tij kalon mjeti A, sepse nuk ka më mjete në anën e djathtë;
- ▶ mjeti F kalon pas mjetit A, që i liron krahun e djathtë;
- ▶ mjeti L kalon i fundit, pasi duhet të presë kalimin e mjeteve A dhe F.

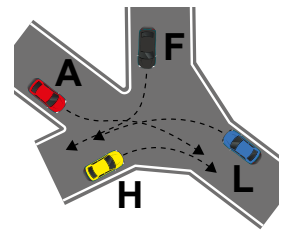

Në situatën në figurë, mjetet kalojnë sipas radhës së përparësisë R-A-N, sepse:

- ▶ mjeti N, që fillimisht ka krahun e djathtë të lirë, lëviz deri në qendër të kryqëzimit dhe aty ndalon, sepse më tej trajektorja e lëvizjes ndërpritet nga mjeti A.
- ▶ pas pozicionimit të mjetit N në qendër të kryqëzimit, mjetit R ka krahun e djathtë të lirë, kështu që mund të kalojë i pari kryqëzimin;
- ▶ mjeti A kalon pas mjetit R, që i liron anën e djathtë;
- ▶ mjeti N, që lëvizi i pari, e kalon i fundit kryqëzimin.

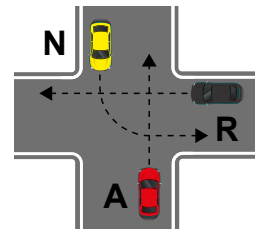

Në situatën në figurë, mjetet kalojnë sipas radhës së përparësisë, T+B-A-C, sepse:

- ▶ mjetet B dhe T lëvizin njëkohësisht të parët. Trajektorja e mjetit B nuk kryqëzohet me mjete nga e djathta dhe mjeti T ka të drejtë përparësie mbi mjetet e tjera, për shkak se lëviz mbi shina;
- ▶ mjeti A, pasi kalon mjetin B, nuk kryqëzon mjete të tjera nga e djathta dhe mund të kalojë kryqëzimin;
- ▶ mjeti C duhet t'i japë përparësi mjetit A, pastaj të kalojë.

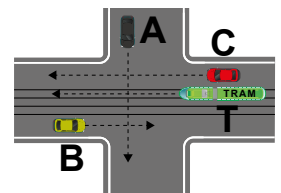

Në situatën në figurë, mjetet kalojnë sipas radhës së përparësisë D-E+S-A, sepse:

- ▶ mjeti D, duke u kthyer majtas, nuk kryqëzon asnjë mjet nga e djathta ose përballë tij;
- ▶ pasi kalon mjeti D, mjetet E dhe S nuk kryqëzojnë mjete të tjera nga e djathta;
- ▶ mjeti A duhet t'i japë përparësi mjeteve E dhe S, që vijnë nga e djathta.

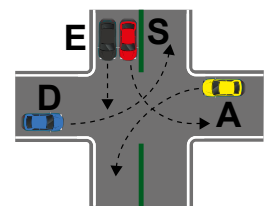

Në situatën në figurë, mjetet kalojnë sipas radhës së përparësisë R-A-T, sepse:

- ▶ duke mos pasur mjete në të djathtë, mjeti R kalon i pari;
- ▶ mjeti A mund të kalojë pas mjetit R, që i liron anën e djathtë;
- ▶ mjeti T kalon i fundit, sepse duhet t'i japë përparësi mjeteve R dhe A.

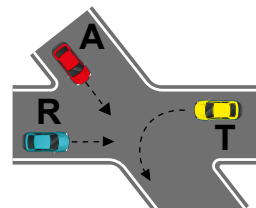

Në situatën në figurë, mjetet kalojnë sipas radhës së përparësisë R-N+D-B, sepse:

- ▶ mjeti B, që fillimisht ka krahun e djathtë të lirë, lëviz deri në qendër të kryqëzimit dhe aty ndalon, sepse më tej trajektorja e lëvizjes ndërpritet nga mjeti N, që vjen nga e djathta e tij.
- ▶ mjetet e tjera kalojnë sipas rendit R, N dhe D, me radhë pas njëri tjetrit, pasi trajektorja e tyre nuk kryqëzohet me mjete të tjera që vijnë nga e djathta;
- ▶ Në fund kalon kryqëzimin mjeti B.

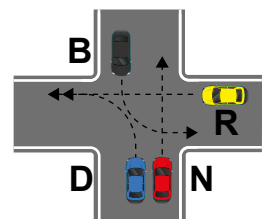

Në situatën në figurë, mjetet kalojnë sipas radhës së përparësisë S-B-L-D, sepse:

- ▶ mjeti S kalon i pari, pasi nuk ka mjete në anën e djathtë;
- ▶ mjeti B kalon pas mjetit S, i cili i liron krahun e djathtë;
- ▶ pasi i jep përparësi mjetit B, që ndodhet në të djathtë, kalon kryqëzimin mjeti L;
- ▶ mjeti D kalon i fundit, pasi i ka dhënë përparësi mjetit L.

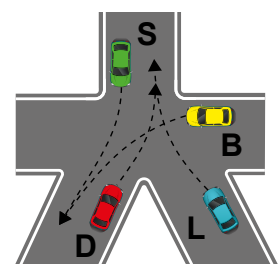

Në situatën në figurë, mjetet kalojnë sipas radhës së përparësisë R-D-F, sepse:

- ▶ mjeti R kalon i pari, pasi trajektorja e tij nuk ndërpritet me atë të mjeteve në të djathtë;
- ▶ mjeti D kalon pas mjetit R, që liron anën e djathtë me kalimin e tij;
- ▶ mjeti F kalon i fundit, pasi i jep përparësi mjetit D.

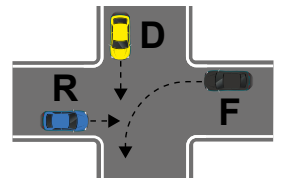

Në situatën në figurë, mjetet kalojnë sipas radhës së përparësisë R-B-D-T, sepse:

- ▶ mjeti R nuk kryqëzon mjete nga e djathta;
- ▶ mjeti B, pasi kalon mjetit R, nuk ka më mjete në të djathtë dhe mund të vijojë lëvizjen;
- ▶ pasi i jep përparësi mjeteve R dhe B, mjeti D nuk kryqëzon mjete të tjera nga e djathta;
- ▶ mjeti T, duhet të presë kalimin e mjetit D, për të vijuar udhëtimin.

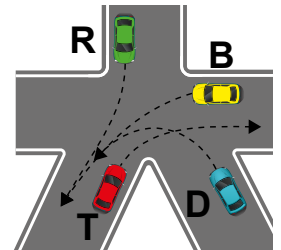

Në situatën në figurë, mjetet kalojnë sipas radhës së përparësisë, N-A-R, sepse:

- ▶ mjeti N përshkon rrugën kryesore dhe ka përparësi ndaj mjeteve të tjera;
- ▶ mjeti A ka të drejtën e përparësisë ndaj mjetit R dhe kalon i dyti. Edhe pse mjetet A dhe R gjenden të dy përballë tabelës “Jep përparësi”, midis të dyve kalon i pari kush vjen nga e djathta;
- ▶ mjeti R, pasi i jep përparësi mjetit A, kalon kryqëzimin i fundit.

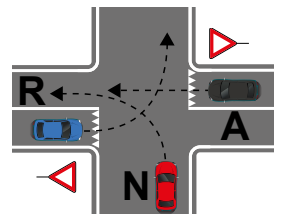

Në situatën në figurë, mjetet kalojnë sipas radhës së përparësisë T-P-M, sepse:

- ▶ mjeti T ka përparësi ndaj mjeteve të tjera, sepse qarkullon mbi shina;
- ▶ pasi kalon mjeti T, mjeti P nuk ka më mjete në të djathtë e tij;
- ▶ mjeti M duhet t'i japë përparësi mjetit P, pastaj të kalojë kryqëzimin.

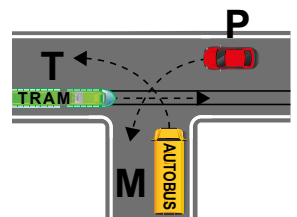

Në situatën në figurë, mjetet kalojnë sipas radhës së përparësisë R-D-A, sepse:

- ▶ trajektorja e mjetit R nuk kryqëzohet me atë të mjeteve të tjera nga e djathta, ndaj ai kalon i pari;
- ▶ pasi i jep përparësi mjetit R, mjeti D mund të kalojë kryqëzimin;
- ▶ mjeti A kalon i fundit kryqëzimin.

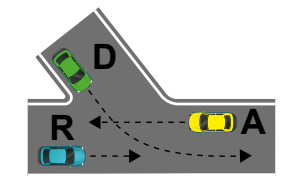

Në situatën në figurë, mjetet kalojnë sipas radhës së përparësisë T-A-S, sepse:

- ▶ mjeti T, si mjet që lëviz mbi shina, ka përparësi ndaj mjeteve që vijnë nga e majta apo e djathta e tij;
- ▶ pasi kalon mjeti T, mjeti A e ka anën e djathtë të lirë, ndaj mund të kalojë;
- ▶ mjeti S kalon i fundit, pasi duhet t'i japë përparësi mjetit A.

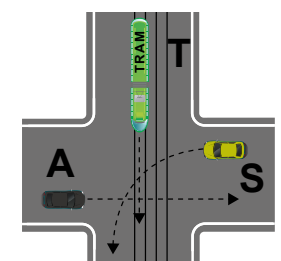

Në situatën në figurë, mjetet kalojnë sipas radhës së përparësisë P-B-C, sepse:

- ▶ për t'u kthyer nga e majta, trajektorja e mjetit P nuk kryqëzohet me asnjë mjet tjetër në të djathtë, ndaj mund të kalojë i pari;
- ▶ pasi i jep përparësi mjetit P, mjeti B mund të kalojë, pasi nuk ka më mjete në anën e djathtë;
- ▶ mjeti C duhet të presë kalimin e mjetit B, që vjen nga e djathta.

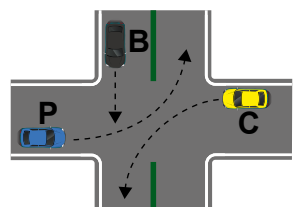

Në situatën në figurë, mjetet kalojnë sipas radhës së përparësisë B-T-S, sepse:

- ▶ mjeti B nuk kryqëzon mjete nga e djathta e tij, ndaj mund të kalojë i pari;
- ▶ pasi kalon mjeti B, mjeti T e ka anën e djathtë të lirë dhe mund të kalojë kryqëzimin;
- ▶ mjeti S kalon i fundit, pasi i jep përparësi mjetit B dhe T.

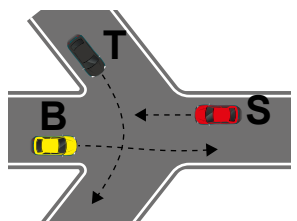

Në situatën në figurë, mjetet kalojnë sipas radhës së përparësisë H-D-B, sepse:

- ▶ mjeti H kalon i pari, pasi trajektorja e tij e lëvizjes nuk ndërpritet nga mjetet që vijnë nga e djathta;
- ▶ mjeti D duhet t'i japë përparësi mjetit H, prandaj kalon pas tij;
- ▶ mjeti B kalon i fundit, pasi ndërpret trajektoren e mjetit D që vjen nga e djathta e tij.

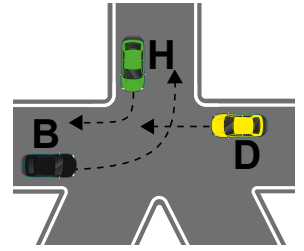

Në situatën në figurë, mjetet kalojnë sipas radhës së përparësisë P-D-B-L, sepse:

- ▶ mjeti P kalon i pari, pasi trajektorja e tij e lëvizjes nuk ndërpritet nga mjetet që vijnë nga e djathta;
- ▶ mjeti D kalon pas mjetit P, pasi i lirohet krahu i djathtë;
- ▶ mjeti B duhet të presë që të kalojnë mjetet P dhe D për të vijuar;
- ▶ mjeti L kalon i fundit, pasi duhet t'i japë përparësi mjetit B.

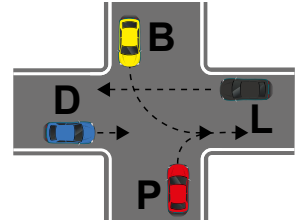

Në situatën në figurë, mjetet kalojnë sipas radhës së përparësisë E-C-M, sepse:

- ▶ duke qenë se trajektorja e tij nuk ndërpritet me atë të mjeteve në të djathtë, mjeti E kalon i pari;
- ▶ mjeti C, pasi kalon mjeti E, e ka anën e djathtë të lirë dhe mund të kalojë kryqëzimin;
- ▶ mjeti M kalon i fundit, pasi duhet t'i japë përparësi mjetit C që vjen nga e djathta.

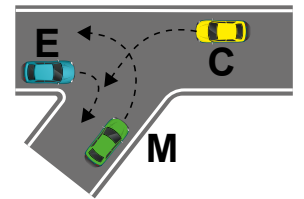

Në situatën në figurë, mjetet kalojnë sipas radhës së përparësisë A-C-L, sepse:

- ▶ mjeti A kalon i pari, pasi duke u kthyer nga e djathta, nuk kryqëzon mjete në trajektoren e tij;
- ▶ mjeti C, pas kalimit të mjetit A, e ka anën e djathtë të lirë, prandaj kalon i dyti;
- ▶ mjeti L kalon i fundit, pasi për t'u kthyer majtas duhet t'i japë përparësi mjetit C.

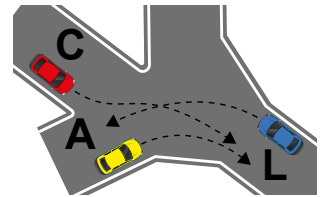

Në situatën në figurë, mjetet kalojnë sipas radhës së përparësisë E-C-L, sepse:

- ▶ mjeti E, meqenëse nuk kryqëzon mjete që vijnë nga e djathta e tij, kalon i pari;
- ▶ mjeti C, pas kalimit të mjetit E, e ka krahun e djathtë të lirë, prandaj kalon i dyti;
- ▶ mjeti L kalon i fundit, pasi duhet t'i japë përparësi mjetit C, që ndodhet në të djathtë të tij.

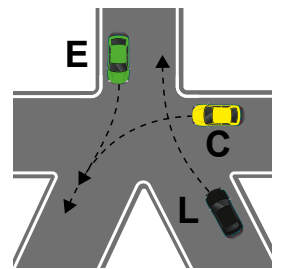

# **VENDOS RRIPIN E SIGURIMIT!**

**47% e viktimave nga aksidentet  
rrugore rezultojnë të mos kenë  
përdorur rripin e sigurimit gjatë  
udhëtimit!**





## 5.1 Zënia e karrexhatës dhe sinjalizimi i mjetit të ndaluar

Nëse karrexhata bllokohet për shkak të avarisë së mjetit, rënies së ngarkesës apo për çfarëdo arsye tjetër, drejtuesi i mjetit duhet të lirojë menjëherë kalimin, duke marrë masa për të evituar bllokimin e rrugës. Kur zhvendosja e mjetit jashtë karrexhatës është e pamundur, ai duhet të vendoset sa më pranë kufirit të djathtë të rrugës. Sinjali i lëvizshëm i rrezikut përdoret me detyrim nga të gjithë automjetet, vetëm jashtë qendrave të banuara, në të gjitha rastet kur mjeti i ndaluar nuk është lehtësisht i dallueshëm nga përdoruesit e tjerë të rrugës, qoftë kjo ditën apo natën. Ai ka formë trekëndore, është i veshur me material reflektues dhe i pajisur me një mbajtëse që i lejon mbështetjen mbi planin rrugor, në pozicion thuajse vertikal, në mënyrë që të garantohet shikueshmëria. Ai duhet të përdoret:

- ▶ natën, kur dritat e pasme të pozicionit ose dritat e emergjencës nuk duken;
- ▶ kur ka rënie të substancave të rrezikshme në rrugë interurbane;
- ▶ kur mjeti është i ndaluar në karrexhatë apo kur ngarkesa ka rënë në rrugë;
- ▶ kur shikueshmëria është më e vogël se 100 metra, për shkak të një kthese apo kurrizi në rrugë.

Trekëndëshi i lëvizshëm i rrezikut duhet të jetë i dukshëm në një distancë prej të paktën 100 metrash nga mjetet që vijnë. Ai vendoset në korsinë e bllokuar, të paktën 50 metra larg mjetit të ndaluar apo pengesës së krijuar në rrugë dhe të paktën 1 metër nga kufiri i karrexhatës. Në rastin e kryqëzimeve dhe kthesave, trekëndëshi duhet të vendoset në pozicionin më të përshtatshëm për t'u parë. Për rrjedhojë, në këto raste ai mund të pozicionohet në një distancë më të vogël se 50 metra. Gjatë vendosjes së trekëndëshit të lëvizshëm të rrezikut, drejtuesi duhet ta bëjë veten sa më të dukshëm në rrugë, duke veshur jelekun reflektues.

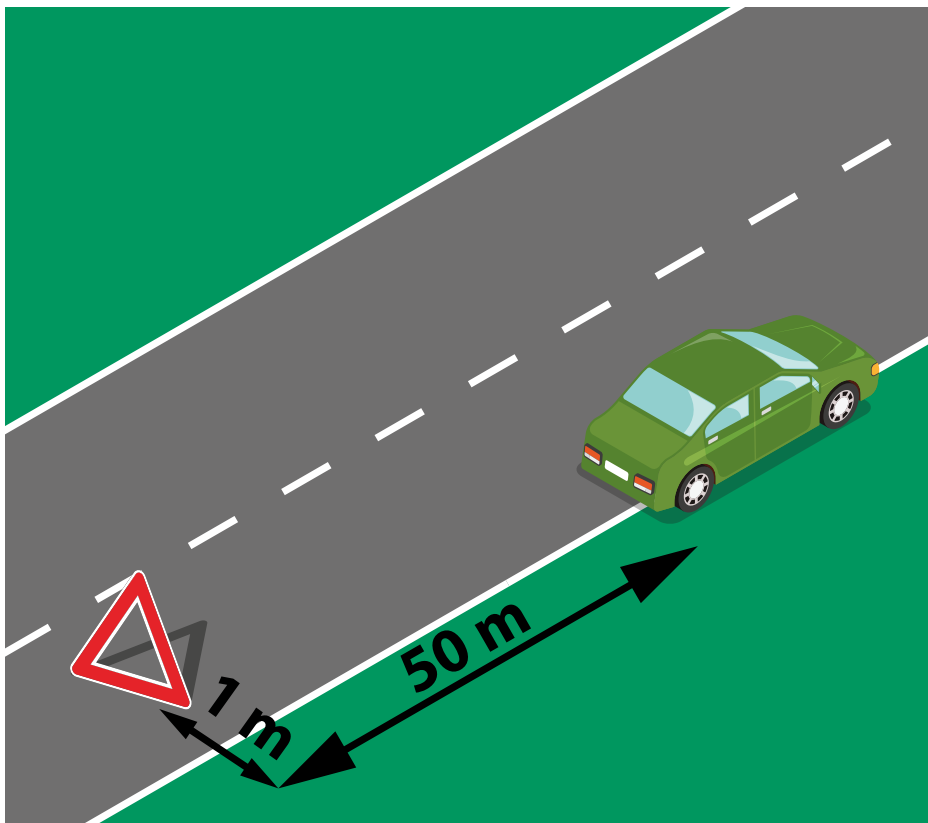

## 5.2 Rregullat e qarkullimit në autostradë dhe në rrugët interurbane kryesore

Kodi Rrugor ka parashikuar disa norma për qarkullimin e mjeteve në autostrada, në rrugë interurbane kryesore dhe në rrugë të tjera që kanë karakteristika strukturore të ngjashme me to. Hyrja dhe dalja në këto rrugë duhet të bëhet nëpërmjet korsive të shpejtimit dhe të ngadalësimit. Për shkak të rrezikut që paraqet shpejtësia e lartë e lëvizjes në autostrada dhe në rrugët interurbane kryesore, respektimi i kufijve të shpejtësisë është parësor për të garantuar sigurinë. Kujtojmë se kufiri maksimal i shpejtësisë në Republikën e Shqipërisë është 110 km/orë në autostradë dhe 90 km/orë në rrugët interurbane kryesore. Qarkullimi në autostrada dhe në rrugët interurbane kryesore është i ndaluar për:

- ▶ mjetet rrugore pa motor (biçikleta, karroca, etj.);
- ▶ ciklomotorët;
- ▶ motorët me cilindrata më të vogël se 150 cm<sup>3</sup> dhe motorët me kosh me cilindrata më të vogël se 250 cm<sup>3</sup>;
- ▶ motomjetet me peshë të përgjithshme 1,300 kg (peshë bosh 400 kg);
- ▶ makineritë bujqësore dhe industriale;
- ▶ automjetet pa rrota pneumatike (për shembull, traktorët me zinxhirë);
- ▶ automjetet me ngarkesë të sistemuar në mënyrë të çrregullt, të pasiguruar ose të zgjatur përtej kufijve të mjetit;
- ▶ automjetet me tendë të zbërthyer dhe ato me ngarkesë të pambuluar, nëse transportojnë materiale që mund të përhapen në mjedis.

### HYRJA NË AUTOSTRADË

Kurtenton të hyjë në autostradë nëpërmjet korsisë së shpejtimit, drejtuesi duhet të vëzhgojë mjetet që lëvizin në të majtë të tij, për t'u siguruar se do të jetë në gjendje t'i bashkohet rrymës së trafikut pa shkaktuar probleme. Mjeti duhet të vazhdojë lëvizjen vetëm nëse përfshirja në rrymën e trafikut mund të bëhet pa rrezikuar veten apo të tjerët. Për ta realizuar këtë, duhet që shpejtësia e lëvizjes të përshtatet me shpejtësinë e mjeteve në të majtë. Në çdo rast, drejtuesi duhet të njoftojë manovrën e përfshirjes në rrymën e trafikut duke ndezur sinjalin e majtë të drejtimit. Automjetet që qarkullojnë në rrugën kryesore duhet të lehtësojnë përfshirjen e mjeteve në rrymën e trafikut, duke ruajtur sa më shumë sigurinë. Kjo mund të bëhet duke ulur lehtësisht shpejtësinë ose duke devijuar përkohësisht në korsinë e parakalimit, nëse ajo është e lirë.

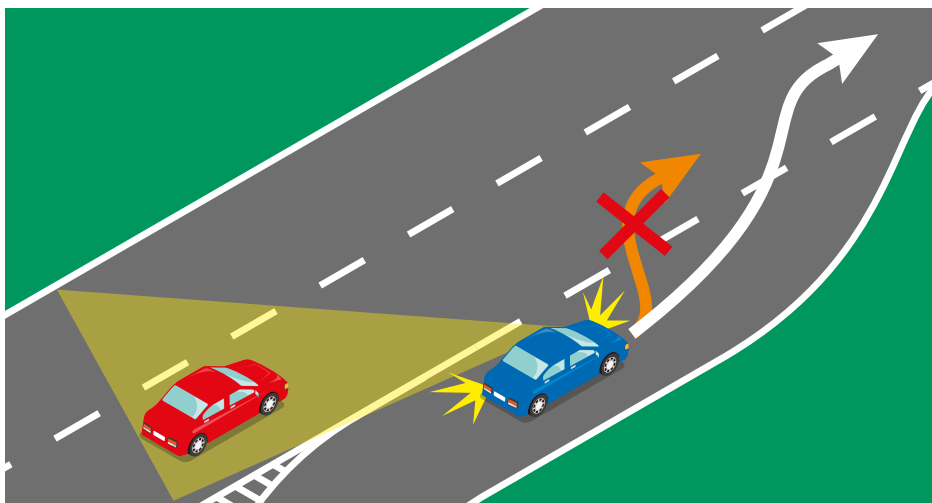

## PËRDORIMI I KORSIVE TË AUTOSTRADËS

Rregullat për përdorimin e korsive në autostrada dhe në rrugët interurbane kryesore janë të njëjta me rregullat në fuqi për çdo rrugë tjetër. Duke përjashtuar rastet kur sinjalizohet ndryshe, në një karrexhatë me dy ose më shumë korsi për të njëjtin drejtim lëvizjeje, duhet të qarkullohet në korsinë më të lirë në të djathtë.

Korsia ose korsitë në të majtë janë të rezervuara për parakalimet. Në rrugët me tre ose më shumë korsi për secilin drejtim lëvizjeje, korsitë në të djathtë janë të rezervuara për qarkullimin e mjeteve të ngadalta (me peshë dhe përmasa të mëdha). Manovra e parakalimit duhet të bëhet gjithmonë në të majtë të mjeteve; parakalimi në të djathtë apo në korsinë e emergjencës është jo vetëm i gabuar, por edhe i rrezikshëm! Në autostradë dhe në rrugët interurbane kryesore është rreptësisht e ndaluar të lëvizësh mbrapsht, të kapërcësh trafik-ndarësin dhe të ndërrosh drejtimin e lëvizjes, përveç se në hapësirat e projektuara posaçërisht për këtë manovër.

## KORSIA E EMERGJENCËS

Korsia e emergjencës në autostrada dhe në rrugët interurbane kryesore nuk mund të përdoret për të qarkulluar, pushuar apo parkuar mjetin, edhe pse trafiku në rrugë mund të jetë i rënduar. Korsia duhet të mbetet e lirë, në mënyrë që të përdoret në rast nevojë nga automjetet e ndihmës së shpejtë. Bëjnë përjashtim ndaj këtij rregulli rastet e avarisë apo të aksidenteve rrugore, si dhe rastet e gjendjes shëndetësore të drejtuesit të mjetit ose pasagjerëve. Në rastet kur ka bllokim të trafikut, lejohet kalimi në korsinë e emergjencës vetëm për të dalë nga autostrada, duke u nisur nga tabela e paralajmërimit të daljes, e vendosur 500 metra përpara kalimit në disnivel.

Sipas ligjit, kushdo që qarkullon në korsitë e emergjencës, ndëshkohet me:

- ▶ gjobë nga dy mijë e pesëqind lekë deri në dhjetë mijë lekë;
- ▶ ndaj drejtuesit merret masa administrative shtesë e pezullimit të lejes së drejtimit nga 6 deri në 12 muaj;
- ▶ heqje e 8 pikëve nga leja e drejtimit.

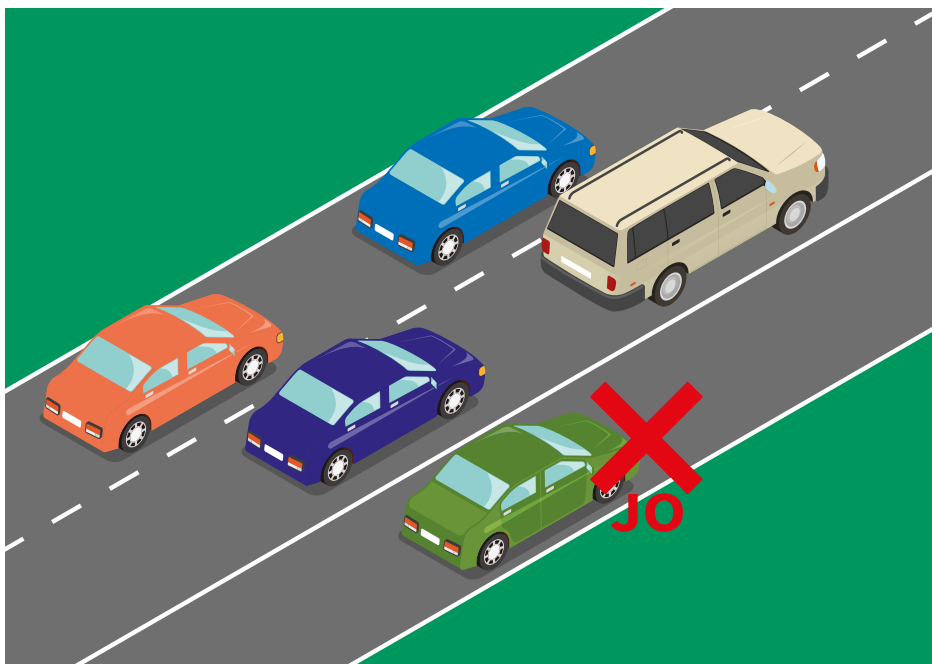



## STACIONET HYRËSE DHE TARIFAT

Disa autostrada parashikojnë një pagesë për të qarkulluar në to. Pagesa bëhet në stacionet hyrëse, të cilat njoftohen nga sinjale të posaçme. Stacionet hyrëse janë të pajisura me një kabinë për çdo korsi dhe kalimi rregullohet nëpërmjet sinjaleve semaforike. Për pagesën janë parashikuar forma të ndryshme, që variojnë nga paratë (kesh apo elektronike), e deri tek abonimet mujore.



## SJELLJA NË RAST URGJENCE

Rregullat në rast urgjence në autostrada apo rrugët interurbane kryesore janë të njëjta si në çdo rrugë tjetër. Përdorni celularin për të njoftuar mjetet e ndihmës së shpejtë (policia, zjarrfikëset dhe autoambulancat). Në pamundësi për të përdorur celularin, mund të shfrytëzoni pikën më të afërt të njoftimit të ndihmës së shpejtë ose atë të asistencës teknike (të dallueshme nga simboli “SOS”). Në çdo rast, është e ndaluar të dilni në rrugë për të kërkuar ndihmë. Kujdes! Transporti apo rimorkimi i mjeteve të dëmtuara apo në avari mund të kryhet vetëm nga mjetet e projektuara posaçërisht për këtë shërbim.

## QËNDRIMI DHE PUSHIMI I MJETIT

Qëndrimi dhe pushimi i mjetit mund të bëhet vetëm në zonat e shërbimit, të shënuara me sinjalet përkatëse. Qëllimi i këtyre zonave është të sigurojë një hapësirë të përshtatshme pushimi brenda autostradave, ku nuk rrezikohet qarkullimi. Përtë hyrë dhe përtë dalë nga këto zona ekzistojnë korsitë posaçme ngadalësimi dhe shpejtimi. Lëvizja e këmbësorëve dhe e kafshëve shtëpiake lejohet vetëm në zonat e shërbimit. Kujdes! Është rreptësisht e ndaluar të kërkesi autostop në autostrada dhe në rrugët interurbane kryesore.

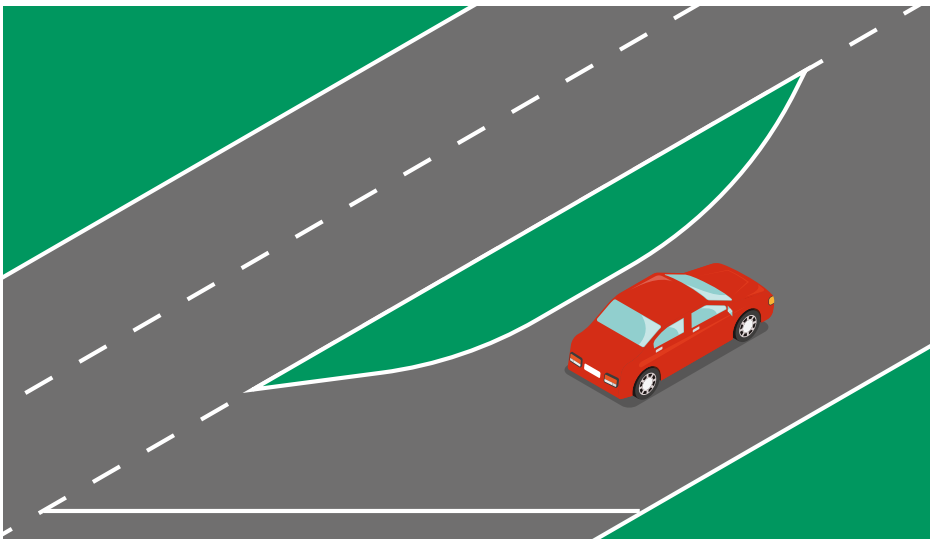

## KËMBËSORËT DHE KAFSHËT

Lëvizja e këmbësorëve dhe e kafshëve është e ndaluar në autostrada dhe në rrugët interurbane kryesore, me përjashtim të zonave të shërbimit dhe zonave të pushimit, ku kafshët shtëpiake mund të qarkullojnë vetëm të shoqëruara. Këmbësorët mund të lëvizin përgjatë korsive të emergjencës vetëm për të arritur në pikat e kërkimit të ndihmës së shpejtë, të shënuara me simbolin "SOS". Kujdes! Është rreptësisht e ndaluar të kërkosh autostop në autostrada dhe në rrugët interurbane kryesore.

## DALJA NGA AUTOSTRADA

Kur duhet të dilni nga një autostradë ose një rrugë interurbane kryesore, duhet të jeni të sigurt për rrugën që dëshironi të ndiqni sepse, pasi të keni filluar manovrën, nuk do të mund të ktheheni mbrapsht. Pasi keni evidentuar daljen e dëshiruar, duhet të ndizni sinjalin e djathtë të drejtimit, të poziciononi mjetin në korsinë e djathtë dhe të zhvendoseni gradualisht në korsinë e ngadalësimit. Pasi dilni nga një autostradë apo një rrugë interurbane kryesore, duhet të përshtatni shpejtësinë në varësi të karakteristikave dhe rregullave të rrugës ku do të vazhdoni udhëtimin.

### Në autostrada dhe në rrugët interurbane kryesore:

- ▶ është rreptësisht e ndaluar tërheqja e mjeteve të tjera (përjashtuar rimorkiot);
- ▶ mund të kryhen aktivitete tregtare vetëm nëse autorizohen nga enti pronar i rrugës;
- ▶ mund të bëhet kamping vetëm në zonat e përcaktuara për këtë qëllim;
- ▶ nuk mund të parkohen automjetet për më shumë se 24 orë në zonat e pushimit, duke përjashtuar parkimet e rezervuara për hotelet ekzistuese në zonën e autostradës, ose në zona të tjera të pajisura në mënyrë të ngjashme;
- ▶ është i detyrueshëm përdorimi i fenerëve jo-verbues (me rreze të shkurtër) edhe gjatë ditës;
- ▶ në rast bllokimi të trafikut, nëse korsia e emergjencës mungon ose nuk është e mjaftueshme për lëvizjen e automjeteve të policisë dhe atyre të ndihmës së shpejtë, automjetet e pozicionuara në korsinë e djathtë duhet të lehtësojnë kalimin duke u zhvendosur sa më pranë kufirit të majtë të karrexhatës;
- ▶ trekëndëshi i rrezikut në këto rrugë duhet të vendoset në një distancë jo më të vogël se 100 metra nga mjete në avari, kur ky i fundit nuk mund të zhvendoset drejt korsisë së emergjencës apo kur kjo korsia mungon.

Kur janë në shërbim, mjetet e mirëmbajtjes së autostradës mund të kryejnë edhe manovra të ndaluara për mjetet e tjera. Të tilla janë:

- ▶ ndërrimi i drejtimit të lëvizjes;
- ▶ lëvizja prapa;
- ▶ qëndrimi në korsinë e emergjencës;
- ▶ tërheqja e mjeteve me defekt.

Për të kryer manovrat e mësipërme, mjetet e mirëmbajtjes së autostradës, njësor si mjetet e policisë, zjarrfikëset dhe autoambulancat, duhet të kenë detyrimisht të ndezur sistemin plotësues të sinjalizimit pamor (dritë e verdhë vezulluese mjetet e shërbimit të autostradës dhe dritë blu vezulluese për të tjerat).



### 5.3 Transporti i udhëtarëve

Numri i personave që mund të transportohen në një automjet, duke përfshirë edhe drejtuesin e mjetit, tregohet në lejen e qarkullimit. Ky numër nuk duhet të tejkalohet në asnjë rast. Numri maksimal i pasagjerëve që mund të transportohen në një autoveturë është 9 persona, duke përfshirë këtu edhe drejtuesin e saj. Të gjithë pasagjerët duhet të pozicionohen në ndenjëset përkatëse, në mënyrë që të mos kufizojnë lirinë e veprimit dhe shikueshmërinë e drejtuesit të mjetit. Gjithashtu, është shumë e rëndësishme që pasagjerët të mos dalin jashtë dritareve të automjetit, kur ky është në lëvizje. Për automjetet e përshtatshme për transportin e përzier të njerëzve dhe mallrave, lejohet transporti mbi numrin e lejuar të pasagjerëve, deri në dy persona, kur këta janë fëmijë nën moshën 10 vjeç, me kusht që të jenë të shoqëruar nga një pasagjer në moshë madhore.

Transporti i kafshëve shtëpiake është i mundur, për sa kohë nuk përbën pengesë apo rrezik për drejtimin e mjetit. Transporti i më shumë se tre kafshëve është i ndaluar, përveç rasteve të kafshëve shtëpiake me përmasa të vogla. Në të tilla raste, është e nevojshme t'i vendosni kafshët në kafaze apo mbajtëse të posaçme dhe t'i poziciononi ato pas drejtuesit të mjetit, duke i ndarë nga zona e tij nëpërmjet një rrjete.

#### TRANSPORTI ME MOTOR

Drejtuesi i motorit ose ciklomotorit duhet të qëndrojë i ulur në pozicion të përshtatshëm, duke mbajtur timonin me të dyja duart. Njëra nga duart mund të shkëputet nga timoni vetëm në raste të domosdoshme, siç mund të jenë sinjalizimet. Transporti i një pasagjeri në motor është i mundur (për modelet që e parashikojnë diçka të tillë në karakteristikat konstruktive), vetëm nëse kjo nuk përbën pengesë për lëvizjen e lirshme të duarve dhe të këmbëve të drejtuesit. Në motor, pasagjeri duhet të ulet në mënyrë të qëndrueshme dhe të ekuilibruar. Ndërkohë, transporti i pasagjerëve në ciklomotor është i ndaluar. Numri i personave që transportohen në motomjete përcaktohet në lejen e qarkullimit.

Ndalohet transporti i objekteve të pa siguruar, i objekteve që kufizojnë fushëpamjen e drejtuesit dhe i objekteve që dalin mbi 50 cm përtej përmasave të motorit. Gjithashtu, mjetet me dy rrota e kanë të ndaluar të tërheqin apo të tërhiqen nga mjete të tjera. Transporti i kafshëve është i lejuar në motomjete, nëse bëhet në kafaze fikse, të përshtatshme, që respektojnë kushtin e përmasave të përshkruar më sipër. Kujdes! Përdorimi i një kokoreje të homologuar është detyrim ligjor për drejtuesit dhe pasagjerët e motoçikletave.



## 5.4 Transporti i sendeve të ndryshme

Kur duhet të transportoni sende të ndryshme në automjetin tuaj, duhet të mbani parasysh se ngarkesa duhet të sistemohet në mënyrë të tillë që:

- ▶ të mënjanohet rrëzimi ose humbja e saj gjatë lëvizjes;
- ▶ të mos cenohet fushëpamja apo liria juaj e veprimit gjatë drejtimit të mjetit;
- ▶ të mos rrezikohet qëndrueshmëria e mjetit;
- ▶ të mos mbulohen elementët e sistemit të ndriçimit, sinjaleve të drejtimit dhe targat;
- ▶ të mos dalë jashtë në mënyrë gjatësore, nga ana e përparme e mjetit.

Lejohet që ngarkesa të dalë përtej karrocërisë, nga ana e pasme, deri në 3/10 e gjatësisë së mjetit, vetëm nëse ajo përbëhet nga elementë të pandashëm (sipas kushteve dhe përmasave të përcaktuara në Kodin Rrugor). Në këto raste, ngarkesa duhet të sinjalizohet me një panel reflektues me shirita të bardhë e të kuq. Gjithashtu, mund të transportohen edhe objekte që dalin jashtë mjetit në mënyrë anësore, me kusht që të mos kalojnë përtej 30 cm nga dritat e përparme dhe të pasme të pozicionit. Sidoqoftë, shtyllat, shufrat, pllakat dhe ngarkesat e tjera të ngjashme me to, të vendosura horizontalisht, nuk mund të dalin në mënyrë anësore jashtë përmasave gabariteve të mjetit. Gjithashtu, ndalohet transportimi ose tërheqja e objekteve që zvarriten në tokë, edhe nëse pesha e tyre bie pjesërisht mbi rrota.

## 5.5 Panelet mbi mjete

### PANELI PËR NGARKESAT JASHTË KARROCERISË

Ky panel duhet të vendoset në fund të çdo ngarkese që del jashtë automjetit, në pjesën e pasme të karrocërisë. Ai shërben për të sinjalizuar praninë e ngarkesave të pandashme, të tilla si tubat, trarët, etj. Në prani të tij, drejtuesit e mjeteve që vijnë nga pas duhet të qarkullojnë me kujdes të veçantë. Paneli ka formë drejtkëndore, përbëhet nga material reflektues dhe karakterizohet nga shiritat e pjerrët me ngjyrë të kuqe dhe të bardhë. Ai fiksohet në pjesën fundore të ngarkesës, në mënyrë që të jetë gjithmonë i dallueshëm në pozicion ballor. Nëse ngarkesa që del jashtë karrocërisë përfshin gjithë gjerësinë e mjetit, për ta bërë më të dallueshme ngarkesën duhet të vendosni dy panele. Ky panel mund të vendoset edhe në pjesën e pasme të mjeteve me avari, që po rimorkiohen në rrugë.

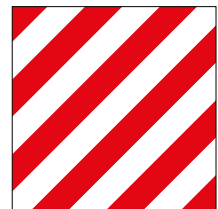

### PANELI PËR RIMORKIO DHE GJYSMËRIMORKIO, ME PESHË TË PLOTË MBI 3,5 TONË

Paneli në figurë vendoset prapa rimorkiove dhe gjysmërimorkiove për transportin e mallrave, me peshë me ngarkesë të plotë mbi 3,5 tonë. Ky panel ka formë drejtkëndore, përbëhet nga material reflektues dhe karakterizohet nga ngjyra e verdhë fluoreshente dhe korniza e kuqe. Ai shërben për t'i bërë më të dallueshëm mjetet mbi të cilat është vendosur gjatë natës.



### PANELI PËR KAMIONË ME PESHË TË PLOTË MBI 3,5 TONË

Paneli në figurë vendoset prapa mjeteve për transportin e mallrave, me peshë me ngarkesë të plotë mbi 3,5 tonë. Ky panel ka formë drejtkëndore, përbëhet nga material reflektues dhe karakterizohet nga shiritat e pjerrët me ngjyrë të kuqe dhe të verdhë fluoreshente. Ai shërben për t'i bërë më të dallueshëm mjetet mbi të cilat është vendosur gjatë natës. Duhet të vendoset në pjesën e pasme të gjithë kamionëve që e kalojnë ngarkesën me peshë të plotë prej 3,5 tonësh.



## PANELI PËR MALLRAT E RREZIKSHME

Paneli ngjyrë portokalli në figurë përdoret për të identifikuar mjetet për transportin e mallrave të rrezikshme. Vendoset në pjesën e përparme dhe të pasme të mjetit dhe plotësohet nga dy rreshta me kode shifrore. Shifrat mbi vijën horizontale tregojnë klasën e rrezikut (gaz, lëng i ndezshëm, lëndë shpërthyesë, lëndë toksike, etj.), ndërsa shifrat nën vijë identifikojnë mallin që po transportohet. Në rastin kur mjete transporton me shumë së një mall të rrezikshëm, vendosen panele shtesë edhe në pjesën anësore të mjetit.

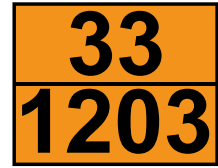

## 5.6 Tërheqja e mjeteve në avari

Gjatë udhëtimit ndodh që mjete të pësojnë dëmtime apo defekte të papritura, që e bëjnë të pamundur vijimin e udhëtimit. Për arsye sigurie, në këto raste këshillohet që rimorkimi dhe transporti i mjeteve në avari të kryhet vetëm nga mjete të projektuara posaçërisht për këtë shërbim. Megjithatë, në rastet kur kjo është e pamundur, mjete në avari mund të tërhiqet nga një mjet tjetër, me kusht që qëndrueshmëria e lidhjes, kushtet e tërheqjes dhe kujdesi gjatë manovrimit të bëhen sipas kushteve të sigurisë rrugore. Asnjë mjet nuk mund të tërheqë ose të tërhiqet nga më shumë se një mjet. Tërheqja e një mjeti duhet të bëhet nëpërmjet një lidhje të fortë (për shembull, litari, kavo, etj.), me kusht që të jetë i sinjalizuar në mënyrë të qartë dhe të jetë i dukshëm për përdoruesit e tjerë të rrugës. Gjatë operacionit të tërheqjes, mjete i tërhequr duhet të mbajë ndezur sinjalet e rrezikut. Kur ndesheni në rrugë me një mjet që tërhiqet për shkak të një defekti, nuk duhet të harroni se mund të këtë vështirësi për të manovruar timonin apo për të frenuar.

## 5.7 Tërheqja e një rimorkioje

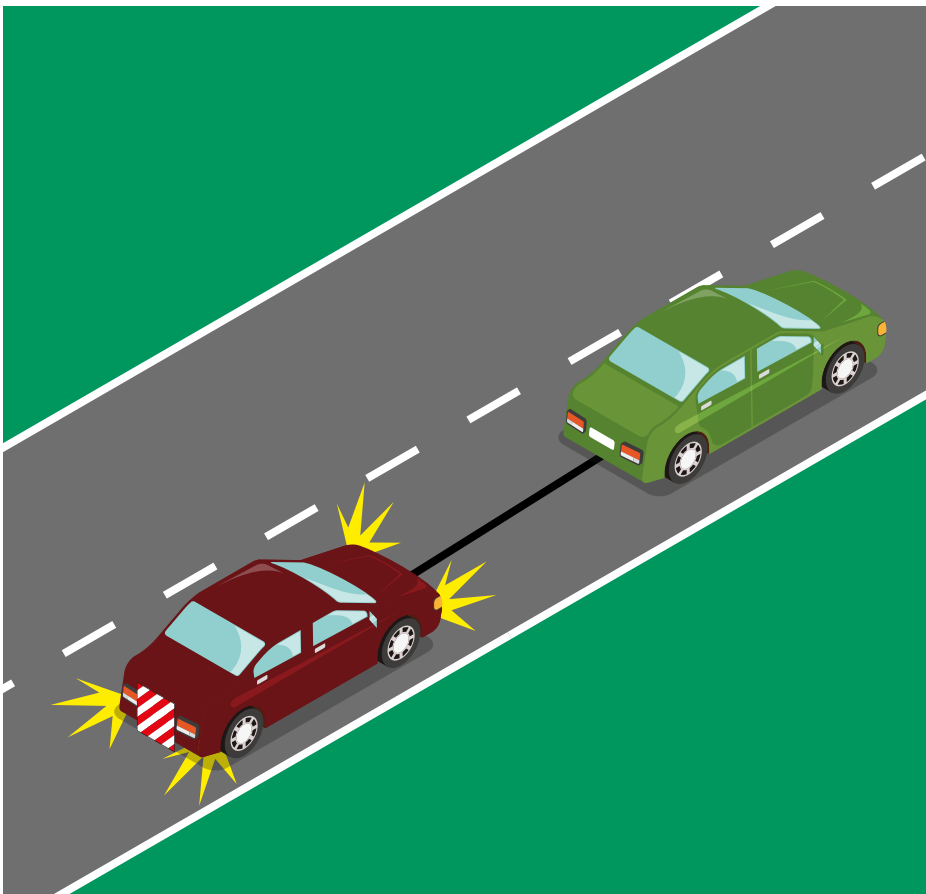

Drejtimi i një kompleksi mjete (autotren ose tërheqës plus gjysmërimorkio) është qartësisht më i vështirë se sa drejtimi i një mjeti të vetëm. Rimorkiot, si mjete rrugore, duhet të jenë të pajisura me leje qarkullimi, me një targë të pasme dhe me policë sigurimi. Është e rëndësishme të dini se një automjet nuk mund të tërheqë një rimorkio me masë më të madhe se vlera që tregohet në lejen e tij të qarkullimit.



**Rimorkio e pajisur me frena shërbimi**

**Rimorkio pa pajisje frenimi**



Raporti i tërheqjes është raporti ndërmjet peshës totale të rimorkios dhe peshës totale me ngarkesë të mjetit tërheqës (pra, e automjetit që tërheq rimorkion). Në rastin e rimorkiove të pajisura me frena shërbimi dhe me peshë me ngarkesë deri në 3,5 tonë, raporti i tërheqjes nuk duhet të kalojë vlerën 1. Kjo do të thotë se pesha e rimorkios duhet të jetë më e vogël ose e barabartë me atë të mjetit tërheqës. Nga ana tjetër, për një rimorkio pa pajisje frenimi, raporti maksimal i tërheqjes është 0,5: në këtë rast, masa e rimorkios nuk duhet të kalojë gjysmën e masës së mjetit tërheqës.

Kur tërhiqni një rimorkio, kontrolloni që ngarkesa vertikale të mos kalojë kufirin e treguar nga prodhuesi. Ngarkesa maksimale vertikale që mund të peshojë mbi pajisjen e tërheqjes tregohet në një pllakë specifike, të vendosur në pajisjen e tërheqjes. Kur nuk po tërhiqni një rimorkio, ganxha që del jashtë nga pjesa e pasme e automjetit duhet të çmontohet. Pjesët mekanike të pajisjes tërheqëse duhet të mbahen të pastra dhe të lubrifikuara. Së fundmi, duhet të keni parasysh se pjesët e tërheqjes së një automjeti nuk duhet të kenë xhoko, deformime ose çarje dhe duhet të lejojnë lëkundje të mjaftueshme vertikale midis mjetit tërheqës dhe rimorkios, në mënyrë që të jenë në gjendje të kompensojnë diferencën në lartësi midis tyre. Përveç lidhjes mekanike, mes tërheqësit dhe rimorkios duhet bërë edhe lidhja elektrike. Prandaj duhet të siguroheni se impianti i ndriçimit dhe sinjalet e drejtimit funksionojnë në mënyrën e duhur.

Gjithashtu, përpara se të nisni udhëtimin duhet të verifikoni se shikueshmëria nga pasqyrat anësore është normale dhe pa pengesa. Në të kundërt, duhet të montoni pasqyra shtesë, që përmirësojnë shikueshmërinë, por pa kaluar përmasat kufitare të lejuara. Për siguri maksimale, është e këshillueshme që ngarkesa në rimorkio të shpërndahet në mënyrë të njëtrajtshme, duke vendosur objektet me peshë më të madhe në qendër.

Tërheqja e një rimorkioje nënkupton punë shtesë për motorin e mjetit tërheqës, që përkthehet në përshejtime më të ngadalta dhe vështirësi në



tërheqje, sidomos në rrugët malore, si dhe rritje të konsumit të karburantit. Gjatë tërheqjes së një rimorkioje duhet mbajtur parasysh ndikimi i erës, që mund të sjellë vështirësi në lëvizje, zhvendosje të papritur të rimorkios e madje edhe përmbysje të saj.

Gjithashtu, tërheqja e një rimorkioje sjell rritjen e distancës së frenimit, veçanërisht në rrugët zbritëse me pjerrësi të madhe, sepse rimorkio ushtron forcë shtytëse shtesë mbi mjetin tërheqës. Për më tepër, gjatë frenimeve kemi konsum më të madh të gomave dhe të ferrodave dhe mund të përballemi me mbinxehjen e sistemit të frenimit, për shkak të frenimeve të shpeshta dhe të zgjatura.

Duhet të mbani parasysh se kufiri i shpejtësisë maksimale për mjetet që tërheqin rimorkio (duke përjashtuar karrelat) është 70 km/orë në rrugët interurbane dhe 80 km/orë në autostrada.



# RESPEKTO SEMAFORIN DHE VIJAT E BARDHA!

**A e dini se 51% e të prekurve nga  
aksidentet rrugore në zonat urbane  
janë çiklistët dhe këmbësorët?**

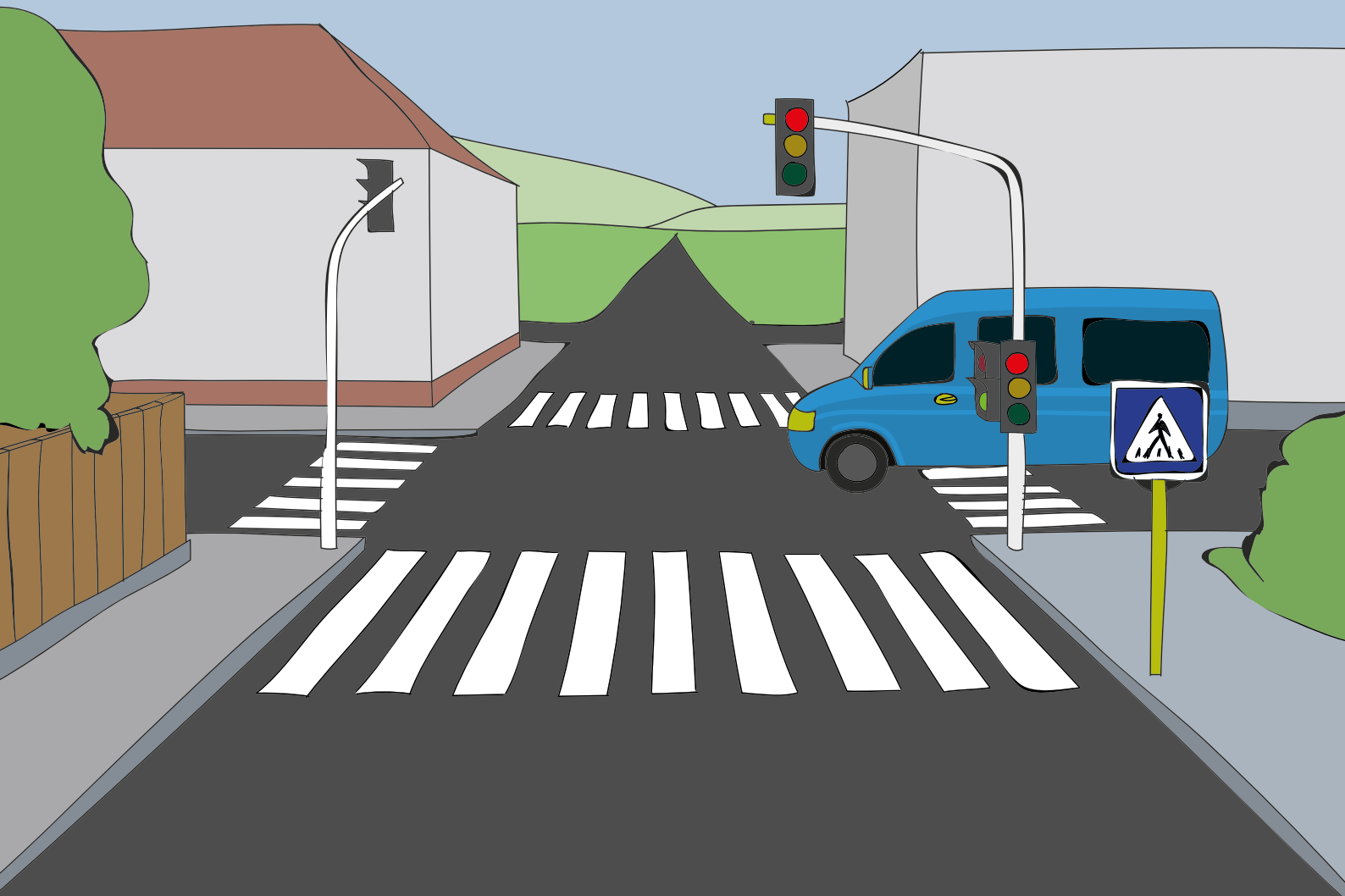





## 6.1 Distanca e sigurisë dhe distanca e frenimit

Aksidentet me goditje nga mbrapa shkaktohen pothuajse gjithmonë nga drejtues mjetesh që ndjekin mjetet e tjera nga një distancë shumë e shkurtër. Kjo është arsyeja pse ruajtja e një distance sigurie të përshtatshme ndaj mjeteve që ju paraprijnë, ndikon në mënyrë të drejtpërdrejtë në parandalimin e aksidenteve rrugore. Sa më e madhe të jetë distanca nga automjeti përpara jush, aq më shumë kohë do të keni për të reaguar dhe për të ndaluar. Sipas Rregullores në Zbatim të Kodit Rrugor, distanca nga mjeti që na paraprin duhet të jetë jo më e vogël se shpejtësia në fuqi të dytë, e pjesëtuar me njëqind (vlerë e shprehur në kilometra). Por duke qenë se distanca është e vështirë të përlllogaritet vazhdimisht në këtë mënyrë kur jemi duke udhëtuar, na vjen në ndihmë një metodë shumë më praktike, e quajtur “Rregulli i 3 sekondave”. Sipas kësaj metode, në kushte normale është e këshillueshme të ruani një distancë sigurie prej 3 sekondash nga mjeti që ju paraprin. Për të përcaktuar këtë distancë, duhet të:

- ▶ zgjidhni një pikë referimi të palëvizshme në rrugë si, për shembull, një shtyllë;
- ▶ kontrolloni kur pjesa e pasme e makinës që po ndiqni kalon pikën e referimit që keni përzgjedhur;
- ▶ numëroni sekondat që ju duhen për të arritur pikën e referimit: “zero, një, dy, tre”;
- ▶ nëse e kaloni pikën e referimit përpara se të numëroni deri në tre, jeni shumë pranë mjetit përpara jush;
- ▶ uleni shpejtësinë dhe përsëritini hapat deri sa të arrini një distancë sigurie të përshtatshme.

Kjo distancë duhet rritur nëse kushtet klimatike nuk janë optimale apo trafiku është i rënduar. Shumë drejtues mjetesh besojnë gabimisht se nëse mjeti që i paraprin fillon të frenojë, ata do të mund të reagojnë, të frenojnë dhe të ndalojnë mjetin, duke ruajtur të njëjtën distancë mes dy mjeteve. Kjo nuk është e vërtetë dhe në vijim do të shohim pse. Distanca minimale që i nevojitet mjetit tuaj për të ndaluar, kur udhëtoni me një shpejtësi të caktuar, varet nga këto faktorë:

- ▶ koha e perceptimit të rrezikut;
- ▶ koha juaj e reagimit;
- ▶ koha e reagimit të mjetit tuaj;
- ▶ aftësia frenuese e mjetit.

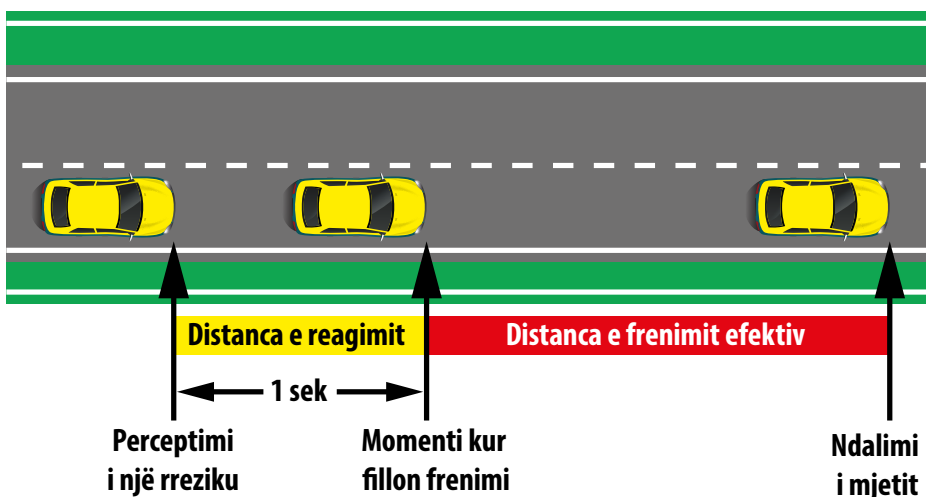

Koha e perceptimit të rrezikut është koha që ju nevojitet për të parë rrezikun në rrugë dhe për ta përpunuar këtë informacion në tru.

Koha e reagimit është koha nga momenti kur truri juaj ka perceptuar rrezikun, deri në momentin kur ai komandon këmbën për t'u zhvendosur nga pedali i gazit drejt pedalit të frenave. Koha e reagimit mund të variojë nga 0,25 në 0,75 sekonda, por në disa raste mund të arrijë edhe 1,5 sekonda.

Dy elementët e parë që përcaktojnë distancën e frenimit varen nga ju. Ato ndikohen seriozisht nga faktorë si përdorimi i alkoolit apo i drogës në timon, lodhja, përgjumja apo mungesa e përqendrimit gjatë drejtimit të automjetit. Nëse koha juaj e perceptimit dhe e reagimit ndaj një rreziku është 4 sekonda, kur po udhëtoni me 100 km/orë, makina juaj do të përshkojë 110 metra përpara se të veproni mbi pedalin e frenave (kjo është më e madhe se gjatësia e një fushe futboll!).

Pasi veproni mbi pedalin e gazit, mjeti juaj ka nevojë për kohë për të reaguar. Kjo kohë varet nga gjendja e mjetit tuaj dhe, në veçanti, nga gjendja e sistemit të frenimit.

Faktori i fundit që përcakton distancën minimale që i nevojitet mjetit tuaj për të ndaluar nga një shpejtësi e caktuar, është pikërisht aftësia frenuese e mjetit. Kjo varet nga shumë faktorë, si për shembull:

- ▶ lloji i frenave;
- ▶ presioni i gomave, lloji i gomave dhe gjendja e tyre;
- ▶ pesha e mjetit;
- ▶ gjendja e sistemit të amortizimit;
- ▶ kushtet e rrugës (gjendja e shtresës rrugore, lloji i rrugës, etj.).

Tabela në vijim paraqet distancat minimale të nevojshme për të ndalur mjetin, në varësi të shpejtësisë dhe kushteve klimatike (mot i thatë ose i lagësht).

### Në kushte thatësire

Shpejtësia (km/h)	Distanca minimale e reagimit në (m)	Distanca minimale e frenimit në (m)	Totali i distancës minimale të ndalimit në (m)
	6	6	12
	8	10	18
	10	15	25
	12	21	33
	16	36	52
	20	50	70
	24	78	102

## Në kushte lagështie

Shpejtësia (km/h)	Distanca minimale e reagimit në (m)	Distanca minimale e frenimit në (m)	Totali i distancës minimale të ndalimit në (m)
	6	10	16
	8	17	25
	10	26	36
	12	37	49
	14	50	64
	16	65	81
	20	101	121
	24	145	169

Burimi: Laboratori i Kërkimeve të Transportit, MB

**Kujdes!** Distancat e mësipërme janë distanca minimale, të arritura në kushte të kontrolluara laboratorike. Distancat mesatare të ndalimit të mjetit mund të jenë ndjeshëm më të larta se distancat e paraqitura në këtë tabelë! Mos harroni se një ndryshim prej vetëm 5 km/orë në shpejtësinë e udhëtimit, mund të bëjë dallimin mes jetës dhe vdekjes për një përdorues të cenueshëm të rrugës.

Sipas përcaktimeve të Kodit Rrugor, kushdo që nuk mban distancën e duhur të sigurisë kundrejt mjetit që e paraprin, ndëshkohet me gjobë nga një mijë deri në tre mijë lekë. Kur, si pasojë e mosrespektimit të distancës së sigurisë, ndodh një aksident me dëmtime të rënda, drejtuesi i mjetit ndëshkohet me:

- ▶ gjobë nga pesë mijë deri në njëzet mijë lekë;
- ▶ masën administrative plotësuese të pezullimit të lejes së drejtimit nga një deri në dy vjet, kur shkelja është përsëritur të paktën dy herë brenda një vitit;
- ▶ zbritje e 8 pikëve nga leja e drejtimit, kur shkelja është përsëritur brenda një viti.

DPSHTRR ju rekomandon të ruani këto distanca minimale sigurie gjatë udhëtimeve tuaja:

### Distanca minimale e sigurisë (metra)

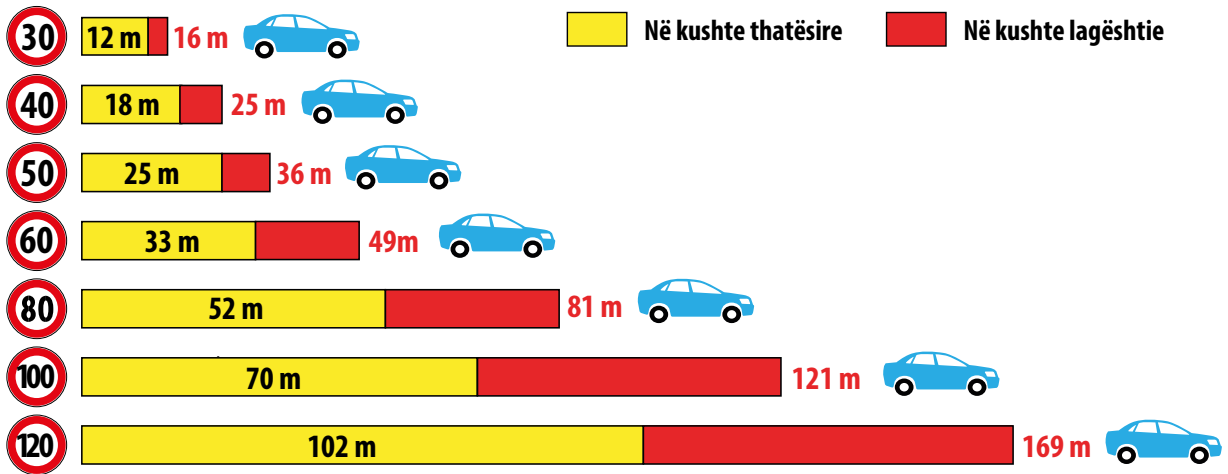

## 6.2 Shikueshmëria gjatë natës dhe në kushte të vështira atmosferike

Drejtimi i automjetit nuk bëhet gjithmonë në kushte ideale shikueshmërie, gjë që mund të ndikojë në cilësinë e udhëtimit dhe në sigurinë tuaj. Në rastet kur duhet të udhëtojmë gjatë natës apo në kushte atmosferike jo të mira, duhet të siguroheni se xhami i përparmë, fenerët, sinjalet e drejtimit, dritat e ndalimit dhe drita e targës janë të pastra dhe funksionojnë në mënyrën e duhur. Kjo nuk përmirëson vetëm shikueshmërinë tuaj, por ju bën edhe më të dallueshëm për të tjerët.

Në udhëtimet gjatë natës duhet të ruani një shpejtësi që ju lejon të ndaleni brenda hapësirës që ndriçohet nga fenerët e automjetit tuaj. Në një rrugë të pandriçuar, fenerët e një automjeti të zakonshëm do të ndriçojnë një distancë maksimale prej 100 metrash, nëse po përdorni fenerët e largësisë (dritat e gjata). Ndërkohë, dritat e shkurtra ju lejojnë të shihni deri në 35 metra largësi. Një makinë që udhëton me 100 km/orë e përshkon këtë distancë për afërsisht 1 sekondë!

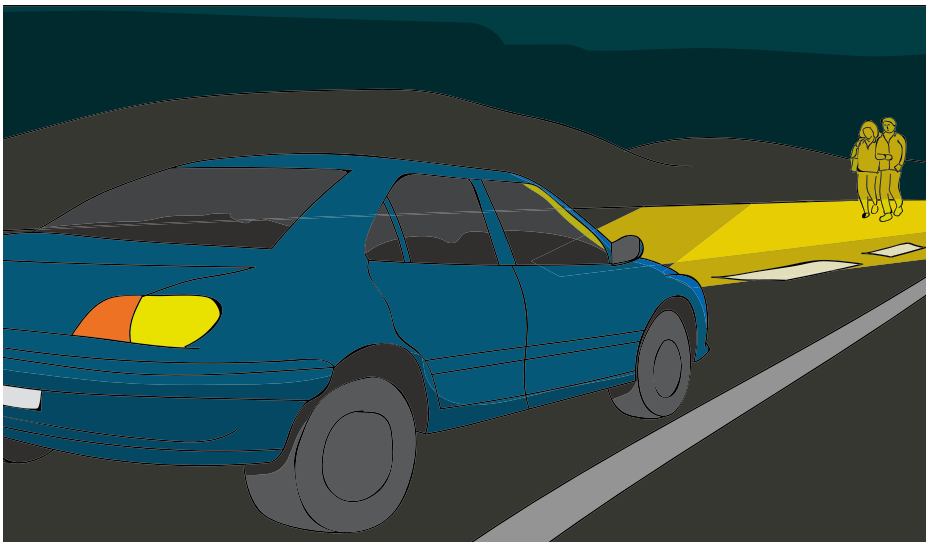

Përpara se të nisni udhëtimin, verifikoni se fenerët e automjetit tuaj funksionojnë në mënyrë optimale. Nëse fokusi i tyre nuk është i rregullt, ndriçimi nuk do të jetë shumë i efektshëm. Ç'është më e keqja, fenerët tuaj mund të verbojnë mjetet që vijnë përballë, edhe nëse po përdorni dritat e shkurtra (jo-verbuese). Kur largoheni nga një zonë e ndriçuar drejt një zone të pandriçuar, uleni shpejtësinë deri sa sytë tuaj të përshtaten me ndriçimin e reduktuar. Edhe me fenerët më të mirë, shikueshmëria gjatë natës është më e ulët se ditën. Këmbësorët dhe biçikletat, veçanërisht ato të pandriçuara, janë tepër të vështira për t'u dalluar gjatë natës, sidomos kur duhet të përballeni

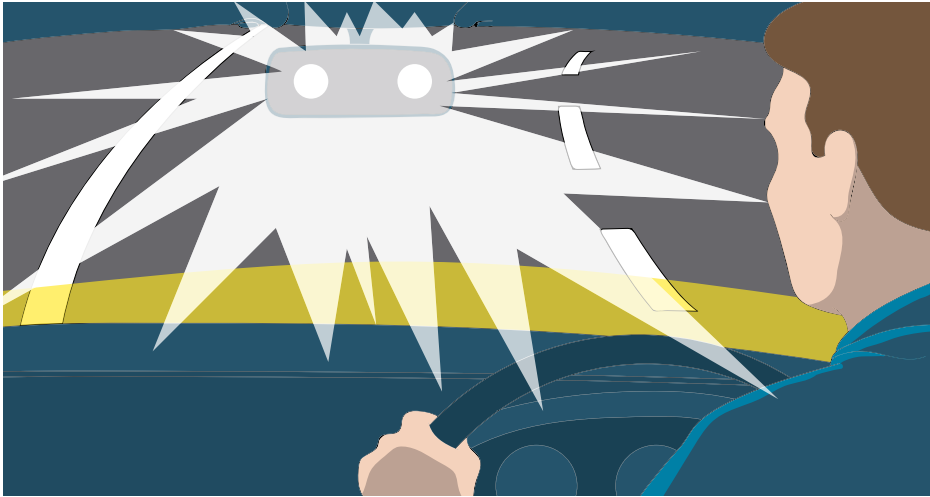

edhe me dritat e mjeteve që lëvizin në drejtimin e kundërt.

Nëse ndodh që të verboheni nga dritat e një mjeti tjetër, ulni shpejtësinë dhe, nëse është e nevojshme, ndaloni automjetin deri sa të rifitoni shikimin e plotë. Ndërkohë që e bëni këtë, tregoni kujdes për praninë e këmbësorëve ose çiklistëve në anën tuaj të rrugës. Nëse shqetësimi ju vjen nga dritat e automjeteve pas jush, që reflektohen në pasqyrën e kabinës, zhvendoseni pasqyrën në pozicionin e natës. Pak më sipër folëm për rëndësinë e ruajtjes së distancës së sigurisë me mjetet që na paraprijnë. Por, për mos t'u kthyer në shqetësim për përdoruesit e tjerë të rrugës, është gjithashtu e rëndësishme të tregojmë kujdes në përdorimin e dritave. Sa herë ndjekim mjete nga pranë apo ka mjete që afrohen në drejtimin e kundërt, duhet të kalojmë detyrimisht në përdorimin e dritave jo-verbuese.

Kushtet e vështira atmosferike, si shiu i fortë, mjegulla, apo dëbora e dendur, do të ndikojnë gjithashtu në aftësinë tuaj për të parë. Kur drejtoni mjetin në kushte shikueshmërie të ulët, duhet të:

- ▶ mbani gjithmonë dritat ndezur, edhe gjatë ditës;
- ▶ përdorni vetëm dritat jo-verbuese. Fenerët e largësisë do të reflektojnë me shiun, mjegullën dhe dëborën, duke e kufizuar edhe më tej shikueshmërinë;
- ▶ mos përdorni sinjalet e emergjencës. Ato përdoren vetëm në rast urgjence, ose kur automjeti juaj pëson një avari dhe ndalet anës rrugës;
- ▶ kujdesuni që xhami i përparmë të mos vishet nga avulli. Ndonjëherë është e vështirë të përcaktohet nëse shikueshmëria e ulët vjen për shkak të mjegullës apo avullit në xhamin e përparmë;
- ▶ shfrytëzoni sinjalet rrugore horizontale (vijën qendrore dhe atë anësore) për t'u orientuar më lehtë në rrugë;
- ▶ eliminoni çdo shpërqendrim. Fikeni radion, telefonin, etj.;
- ▶ tregoni kujdes për mjetet më të ngadalta apo ato që kanë ndaluar anës rrugës.

Nëse shikueshmëria është me ulët se 50 metra, këshillohet të ndaloni në një

vend të sigurt dhe të prisni deri sa situata të përmirësohet.

### **6.3 Drejtimi i mjetit në kushte të vështira atmosferike**

Siç pamë në paragrafin e mësipërm, shiu rrit distancën e frenimit dhe atë të ndalimit, ndaj tregoni kujdes duke ulur shpejtësinë dhe duke rritur distancën e sigurisë me mjetet që ju paraprijnë. Gjithashtu, rruga bëhet veçanërisht e rrëshqitshme gjatë stuhive të shiut, sidomos nëse nuk ka rënë shi prej kohësh. Për këtë arsye, shmangni manovrat e papritura, sidomos frenimet dhe kthesat e forta të timonit, pasi mund të humbisni lehtësisht kontrollin e mjetit. Në rast shiu të dendur apo kur formohen pellgje në rrugë, uji nuk arrin të largohet në sasi të mjaftueshme nga kanalet e gomës, gjë që sjell humbjen e kontaktit mes gomave dhe asfaltit (efekti hydroplaning), e për pasojë, humbjen e kontrollit të mjetit. Ky fenomen verifikohet zakonisht kur shpejtësia e udhëtimit është e lartë, kur gomat janë të konsumuara apo kur pesha e mjetit është e ulët.

Të njëjtat parime vlejnë edhe kur ngisni automjetin në rrugë me dëborë. Njësoj si në shi, duhet të shmangni manovrat e nxituara, si përsheptimet, frenimet dhe kthesat e forta të timonit, ndërkohë që ruani një shpejtësi sa më të njëtrajtshme. Gjithashtu, ruani një distancë sigurie disa herë më të lartë se në kushte normale. Gjatë stinës së dimrit është e udhës të përdorni goma dimri, të cilat garantojnë qëndrueshmëri edhe kur në rrugë ka dëborë apo akull. Në zonat malore është e këshillueshme të mbani me vete zinxhirë, të cilët duhet të montohen mbi rrotat aktive në rast nevojë.

### **6.4 Mjetet me përmasa të ndryshme dhe rreziqet që lidhen me to**

Drejtuesi i një mjeti duhet të jetë i vetëdijshëm për rreziqet që rrjedhin nga prania e mjeteve të ngadalta (biçikletat, ciklomotorët, etj.), si dhe automjetet e përmasave të mëdha (kamionët, autobusët, etj.). Automjetet e ngadalta përfaqësojnë një rrezik të shtuar, veçanërisht në rrugët interurbane, pasi është më e vështirë të vlerësohet koha e nevojshme për t'u afruar me këto mjete. Për automjetet që lëvizin me shpejtësi të lartë, edhe pse respektojnë kufijtë e lejuar, një ciklomotor paraqet një rrezik të mundshëm, veçanërisht nëse

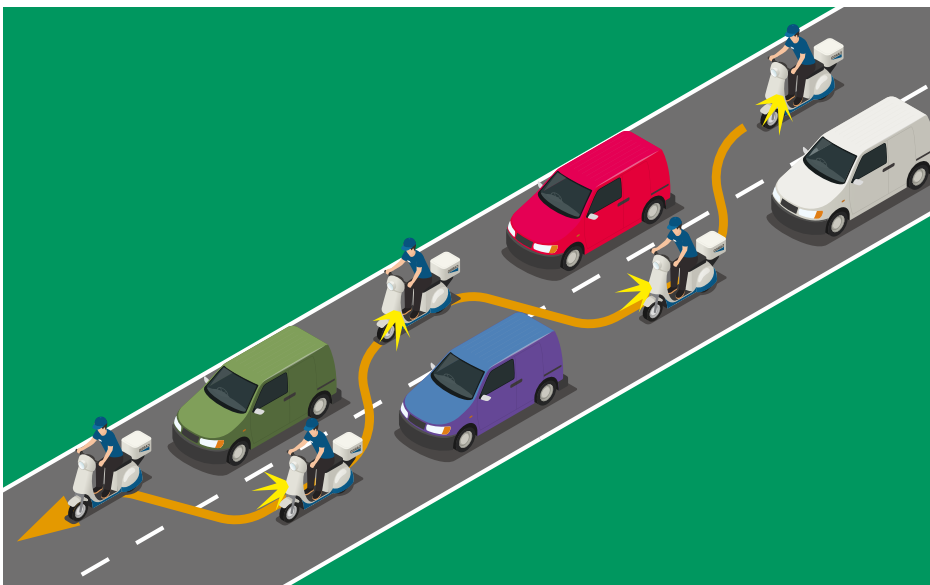

bën manovra të papritura. Biçikletat janë mjete me masë të vogël dhe karakterizohen nga shpejtësia e ulët. Për këtë arsye, drejtuesi i një automjeti duhet të marrë parasysh rreziqet që lidhen me praninë e tyre në rrugë. Për një çiklist që përgatitet të bëjë një manovër, është shumë e vështirë të vlerësohet shpejtësia e afrimit të automjeteve. Ndërkohë motorët bëjnë shpesh manovra të papritura, siç është lëvizja zigzag ndërmjet automjeteve në trafik. Në prani të motorëve dhe biçikletave, është e domosdoshme të respektoni distancën anësore të sigurisë dhe të shmangni devijimet e papritura, në mënyrë që mos t'i rrezikoni ekuilibrin. Kthesa majtas është veçanërisht e rrezikshme për një çiklist ose motoçiklist, që duhet të ndërhyjë në trajektoren e një ose më shumë automjeteve më të shpejta, për të ndërruar drejtimin e lëvizjes.

Ka automjete që, për shkak të shpejtësisë së ulët të udhëtimit, masës apo përmasave, kërkojnë më shumë kohë dhe hapësirë për të kryer manovra të caktuara. Drejtuesit e tjerë të rrugës duhet t'i paraprijnë situatave të rrezikshme në prani të këtyre mjeteve. Ata duhet të lehtësojnë manovrat e mjeteve me përmasa të mëdha, duke i dhënë liri kalimi kur është e mundur. Gjithashtu, është e udhës të shmangni lëvizjen shumë pranë këtyre mjeteve, veçanërisht në kushtet e erës së fortë anësore dhe të shiut. Aksidentet midis automjeteve me masa të ndryshme janë tepër të rrezikshme, ndaj vlerësimi i çdo rreziku në prani të këtyre mjeteve është thelbësor në garantimin e sigurisë tuaj dhe të përdoruesve të tjerë të rrugës.

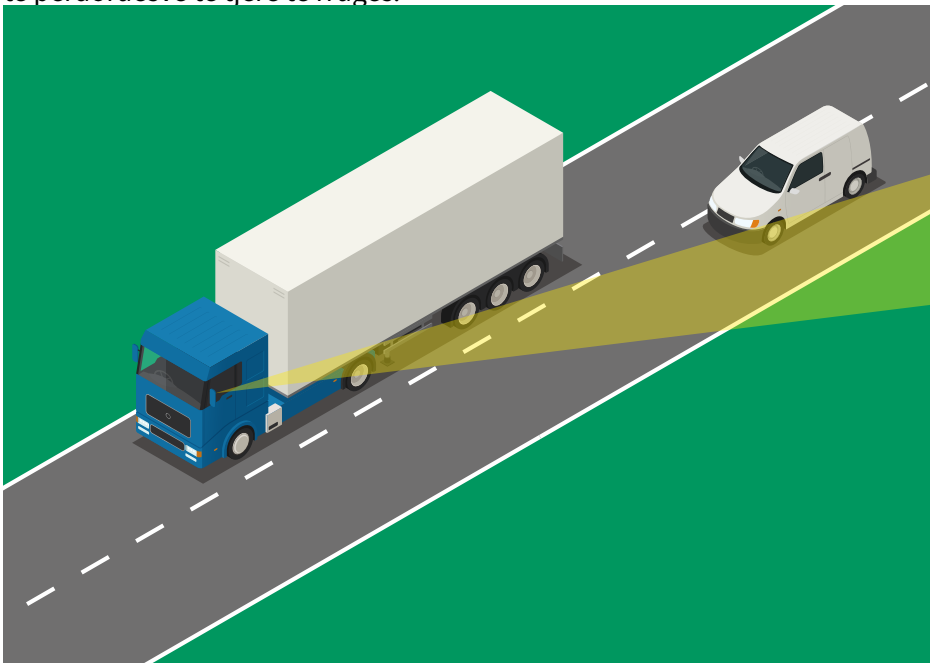

## 6.5 Këndet e verbra

Megjithëse automjetet e sotme kanë karakteristika konstruktive që lehtësojnë drejtimin e mjetit dhe rrisin sigurinë në timon, ka ende faktorë që ndikojnë negativisht në këtë aspekt. Një shembull i mirë për këtë është fushëpamja e drejtuesit, e cila ndikohet negativisht për shkak të elementeve konstruktive të mjetit, siç janë shtyllat e kabinës. Zona ku nuk arrin shikimi periferik i drejtuesit dhe zona që nuk mund të kontrollohet nëpërmjet pasqyrave të mjetit quhen kënd i verbra. Për shkak të ekzistencës së këndeve të verbra, përpara se të ndërroni korsinë, të parakaloni apo të merrni një kthesë, duhet të ktheni kokën për të verifikuar se rruga është e lirë. Në asnjë rast nuk duhet



të ngjisni mjetin në zonën që përkon me këndin e verbër të një automjeti tjetër; që drejtuesi i mjetit tjetër të ketë mundësi t'ju shohë, lëvizni pak më përpara ose më mbrapa kësaj zone. Sa më e madhe të jetë përmasa e automjetit, aq më të mëdha janë këndet e verbër. Kjo është veçanërisht e vërtetë për mjetet me lartësi të madhe. Drejtuesit e këtyre mjeteve duhet t'i kushtojnë shumë vëmendje këmbësorëve dhe biçikletave. Drejtuesi i një automjeti me lartësi të madhe duhet të verifikojë se në zonën menjëherë përpara automjetit dhe në pjesën anësore të tij nuk ka këmbësorë apo çiklistë, sa herë rifillon udhëtimin.

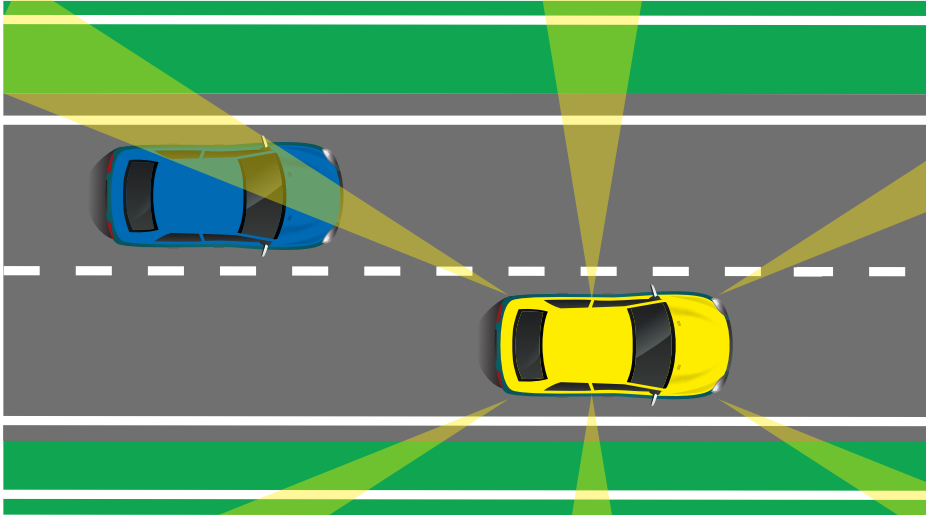

# KUJDES NË DITË ME SHI!

- Kontrolloni funksionalitetin e fshirëseve të xhamave!
- Përshtatni shpejtësinë dhe mos bëni manovra të papërgjegjshme!
- Ruani distancën e sigurisë!
- Mbani të dyja duart në timon!
- Kontrolloni dhe përdorni gomat e përshtatshme!
- Shmangni frenimin e menjëhershëm dhe të papritur!
- Mbajtja e dritave ndezur ju qartëson pamjen dhe ju bën më të dukshëm nga mjetet e tjera!
- Në reshje të mëdha, mbani ndezur dritat e mjegullës!
- Kujdes i veçantë ndaj mjeteve të transportit të udhëtarëve!



**Tema 7.**  
**Faktorët që ndikojnë në**  
**sigurinë gjatë drejtimit të**  
**mjetit**

Drejtimi i automjetit është një përgjegjësi e madhe. Madje disa thonë se është gjëja më e rrezikshme që bëjmë në jetën e përditshme. Kjo mund t'ju duket e tepruar, por mjafton të mendoni se siguria juaj është në diskutim sa herë që dilni në rrugë. Vetëm kështu mund të kuptoni përgjegjësinë që keni mbi supe kur drejtoni një automjet. Për të qenë të sigurt, sa herë që udhëtoni duhet të jeni plotësisht të angazhuar në drejtimin e mjetit: duart në timon, sytë dhe mendjen në rrugë!

Çdo gjë që ndikon në aftësinë tuaj fizike apo mendore, do të ndikojë negativisht edhe në aftësinë tuaj për të drejtuar mjetin. Për këtë arsye, është parësore të kryeni rregullisht kontrollet e shikimit, dëgjimit dhe kontrollet shëndetësore rutinë. Trajtoni problemet shëndetësore me rigozitet dhe mos ngisni automjetin kur jeni të sëmurë. Mos harroni se barnat mund të ndikojnë në funksionimin e sistemit nervor qendror, apo më keq akoma, të shkaktojnë varësi psikologjike ose fizike. Për këtë arsye, sa herë që merrni ilaçe (me apo pa recetë), duhet të konsultoheni me mjekun apo farmacistin në lidhje me kundërveprimet ose ndikimet që mund të kenë këto medikamente mbi aftësinë tuaj për të ngarë mjetin.

Gjendja emocionale mund të ndikojë gjithashtu në sigurinë e udhëtimit tuaj. Nëse jeni të shqetësuar, të emocionuar, të inatosur apo të mërzhitur, mund të mos jeni në gjendjen ideale për të ngarë makinën. Emocionet ndikojnë negativisht në aftësitë tuaja në timon, pasi mendja është e fokusuar në çështje të tjera, jo tek drejtimi i mjetit. Gjendja juaj emocionale mund të tjetërsojë mënyrën si reagoni ndaj situatave të ndryshme në rrugë. Ndaj, përpara se të nisni udhëtimin, merrni kohën e nevojshme për t'u qetësuar dhe përqendruar.

## 7.1 Drejtimi i mjetit nën ndikimin e alkoolit

Alkooli përkeqëson ndjeshëm të gjitha aftësitë e domosdoshme për drejtimin e sigurt të automjetit, siç është gjykimi, koha e reagimit, përqendrimi dhe shikimi. Gjykimi është gjëja e parë që ndikohet nga konsumi i pijeve alkoolike. Edhe një pije e vetme mund të ndikojë mbi aftësitë tuaja në timon. Alkooli ngadalëson reflekset dhe kohën e reagimit, ul aftësinë për të parë qartë dhe ndjeshmërinë tuaj ndaj rrezikut. Nën ndikimin e alkoolit do të keni probleme me vlerësimin e distancave, shpejtësisë dhe lëvizjes së mjeteve përreth jush. Do të keni gjithashtu probleme me kontrollin e mjetit tuaj. Nëse konsumoni alkool, qoftë edhe një pije të vetme, mundësitë që të përfshihen në një aksident rrugor do të rriten ndjeshëm. Askush nuk mund të konsumojë alkool dhe të ngasë makinën në mënyrë të sigurt, edhe nëse është një drejtues me përvojë. Për këtë arsye, ligji është shumë i rreptë ndaj drejtuesve të mjeteve që ngasin makinën nën ndikimin e pijeve alkoolike.

Sipas Kodit Rrugor, në Shqipëri drejtimi i mjetit pas përdorimit të pijeve alkoolike është i ndaluar. Kur nga testi i frymëmarrjes rezulton se drejtuesi i mjetit është nën ndikimin e alkoolit dhe përqendrimi i alkoolit është:

### a. Deri në 0,3 gram për litër (g/l):

- ▶ Drejtuesi i mjetit ndëshkohet me gjobë nga pesë mijë deri në pesëmbëdhjetë mijë lekë;
- ▶ Nëse kjo shkelje përsëritet brenda 1 viti, drejtuesit i zbriten 10 pikë nga

leja e drejtimit;

- Nëse shkelja e përshkruar në pikën a. konstatohet tek drejtuesit e rinj (më pak se 3 vjet vjetërsi), drejtuesit e taksive, ato të shërbimit të transportit publik, si dhe drejtuesit e mjeteve me peshëmbajtje mbi 3,5 tonë, merret edhe masa administrative plotësuese e pezullimit të lejes së drejtimit nga 3 deri në 6 muaj;
- Për rastet e përmendura në pikën më sipër, nëse shkelja kryhet për herë të parë, zbriten 8 pikë nga leja e drejtimit.

**b. 0,3-0,5 g/l:**

- ▶ Drejtuesi i mjetit ndëshkohet me gjobë nga dhjetë mijë deri në njëzet mijë lekë;
- ▶ Ndaj tij merret edhe masa administrative shtesë e pezullimit të lejes së drejtimit nga tre deri në gjashtë muaj;
- ▶ Kur shkelja kryhet për herë të parë, zbriten 8 pikë nga leja e drejtimit;
- ▶ Nëse kjo shkelje përsëritet brenda 1 viti, drejtuesit i zbriten 10 pikë nga leja e drejtimit.

**c. 0,5-0,8 g/l:**

- ▶ Drejtuesi i mjetit ndëshkohet me gjobë nga dhjetë mijë deri në njëzet mijë lekë;
- ▶ Ndaj tij merret edhe masa administrative shtesë e pezullimit të lejes së drejtimit nga dymbëdhjetë deri në njëzetekatër muaj;
- ▶ Kur shkelja kryhet për herë të parë, zbriten 8 pikë nga leja e drejtimit;
- ▶ Nëse kjo shkelje përsëritet brenda 1 viti, drejtuesit i zbriten 10 pikë nga leja e drejtimit;
- ▶ Rasti dërgohet zyrtarisht në organet hetimore, për të filluar procedimin penal.

**d. 0,8-1,5 g/l**

- ▶ Drejtuesi i mjetit ndëshkohet me gjobë nga njëzet mijë deri në dyzet mijë lekë;
- ▶ Ndaj tij merret edhe masa administrative shtesë e pezullimit të lejes së drejtimit nga dymbëdhjetë deri në njëzetekatër muaj;
- ▶ Kur shkelja kryhet për herë të parë, zbriten 8 pikë nga leja e drejtimit;
- ▶ Nëse kjo shkelje përsëritet brenda 1 viti, drejtuesit i zbriten 10 pikë nga leja e drejtimit;
- ▶ Rasti dërgohet zyrtarisht në organet hetimore, për të filluar procedimin penal.

Gjobat e parashikuara për çdo rast të përshkruar më sipër rriten nga një e treta deri në dy të tretat, nëse shkelja kryhet ndërmjet orës 22:00-07:00.

Kur përqendrimi i alkoolit është mbi 1,5 g/l, përveç sanksioneve të mësipërme, drejtuesi i mjetit duhet t'i nënshtrohet ekzaminimit mjekësor për varësi ndaj alkoolit. Në këtë rast, e drejta për të rimarrë lejen e drejtimit fitohet vetëm nëse komisioni mjekësor vendor konfirmon se varësia ndaj alkoolit nuk ekziston më. Drejtuesi duhet t'i nënshtrohet sërish provimit për pajisjen me leje drejtimi.

## **7.2 Drejtimi i mjetit nën ndikimin e substancave narkotike**

Drejtimi i mjetit nën efektin e substancave narkotike është po aq i rrezikshëm sa drejtimi i mjetit nën efektin e alkoolit. Paralelisht me efektet anësore mbi shëndetin, drogat e jashtëligjshme ndikojnë gjithashtu mbi vetëdijen, refleksat dhe aftësinë tuaj për të gjykuar situatat e rrezikshme. Efektet e

këtyre substancave ndryshojnë në varësi të mënyrës se si ato veprojnë në tru:

- ▶ marijuana ngadalëson kohën e reagimit, përkeqëson gjykimin mbi kohën dhe distancën, si dhe ul koordinimin;
- ▶ drejtuesit që kanë përdorur kokainë ose metamfetaminë, mund të jenë agresivë dhe të pamatur gjatë drejtimit të mjetit;
- ▶ disa lloje ilaçesh pa recetë, përfshirë benzodiazepinat dhe opioidet, mund të shkaktojnë përgjumje, marramendje dhe dëmtim të funksionit konjitiv (të menduarit dhe gjykimin).

Të gjitha këto efekte mund të çojnë në aksidente fatale!

Në Shqipëri, në rast aksidenti apo kur dyshohet se drejtuesi i mjetit është nën ndikimin e substancave narkotike ose psikotrope, organet e policisë rrugore mund të vijnë me shoqërimin e menjëhershëm të drejtuesit për verifikimet e rastit.

## 7.3 Shpërqendrimi

Shpërqendrimi gjatë drejtimit të mjetit është një nga sjelljet më të rrezikshme në rrugë. Jo vetëm rrezikoni veten dhe pasagjerët tuaj, por mund të shkaktoni aksidente fatale për përdoruesit e cenueshëm të rrugës, siç janë këmbësorët apo çiklistët. Ekzistojnë tre kategori kryesore të shpërqendrimit në timon:

Kategoritë e shpërqendrimit	
Vizuale	Kur largoni shikimin nga rruga
Fizike	Kur largoni duart nga timoni
Mendore	Kur mendoni për gjithçka tjetër përveç drejtimit të mjetit

Një nga rastet më të rrezikshme të shpërqendrimit në timon është përdorimi i telefonit, veçanërisht dërgimi i mesazheve, që përfshin të tre kategoritë e mësipërme të shpërqendrimit. Drejtuesit që përdorin një aparat telefonik janë më të ngadaltë në reagimin ndaj rreziqeve. Studimet tregojnë se:

- ▶ mundësitë për t'u përfshirë në një aksident rrugor rriten 4 herë nëse përdorni telefonin;
- ▶ koha e reagimit të një drejtuesi që përdor telefonin ndërsa drejton automjetin është dy deri në tre herë më e ulët se koha e reagimit të një drejtuesi të pirë!

Është e jashtëligjshme të përdorni telefonin apo kufjet zanore gjatë drejtimit të automjetit, përfshirë këtu edhe përdorimin e telefonit për të verifikuar rrugën në hartë, për të lexuar një mesazh apo për të kontrolluar rrjetet sociale. Kjo vlen edhe nëse kenë ndaluar në semafor apo gjendeni në trafik. Edhe drejtuesit më të kujdesshëm mund të shpërqendrohen nga një telefonatë apo një mesazh. Një mungesë shumë e shkurtër e vëmendjes mund të shkaktojë një aksident me pasoja të rënda. Mos harroni se në 40 km/orë, një makinë përshkon 11,5 metra çdo sekondë!

Sipas Kodit Rrugor, përdorimi i telefonit gjatë drejtimit të automjetit ndëshkohet me:

- ▶ gjobë nga pesë mijë deri në pesëmbëdhjetë mijë lekë;
- ▶ heqje e 3 pikëve nga leja e drejtimit, për përsëritje të shkeljes brenda vitit;
- ▶ pezullim të lejes së drejtimit për 3 muaj, nëse kjo shkelje përsëritet tre herë brenda të njëjtit vit.

Megjithatë, telefoni nuk është i vetmi burim shpërqendrimi gjatë drejtimit të mjetit. Shkaqe të tjera të zakonshme shpërqendrimi mund të jenë:

- ▶ vrojtimi i një objekti, personi, apo ndodhie përreth, që ju detyron të largoni shikimin nga rruga përpara jush;
- ▶ ndërveprimi me pasagjerët e tjerë;
- ▶ konsumi i ushqimit apo pijeve gjatë drejtimit;
- ▶ kafshët shtëpiake të pasiguruara në kabinë;
- ▶ makijazhi gjatë drejtimit të mjetit;
- ▶ rregullimi i radios apo komandave të klimatizimit;
- ▶ ndezja e një cigareje;

## 7.4 Lodhja dhe përgjumja

Një nga faktorët që ndikon në mënyrë thelbësore në sigurinë në rrugë është lodhja në timon. Studimet tregojnë se kush nget një automjet kur është i përgjumur, përbën rrezik madhor për veten dhe për të tjerët. Nëse jeni të lodhur dhe po luftoni përgjumjen, mund të përjetoni dremitjen në timon. Episodet e dremitjes në timon mund të zgjasin deri në 10 sekonda dhe mund të ndodhin edhe kur sytë tuaj janë të hapur. Gjatë një episodi dremitjeje prej vetëm 4 sekondash, automjeti juaj mund të përshkojë një distancë prej 100 metrash. Kjo distancë është sa gjatësia e një fushe futbolli, përgjatë së cilës mjete juaj është jashtë kontrollit!

Të gjithë drejtuesit e mjeteve janë të rrezikuar nga lodhja dhe përgjumja, por kategoritë e mëposhtme janë veçanërisht të prekura:

- ▶ punonjësit e natës (ata që drejojnë mjetin gjatë natës për arsye të punës);
- ▶ ata që kthehen në shtëpi, pasi kanë punuar në turnin e natës;
- ▶ drejtuesit e mjeteve të transportit të mallrave apo udhëtarëve;
- ▶ personat mbi 50 vjeç;

Për të evituar rreziqet e lidhura me përgjumjen në timon, merrni parasysh këto këshilla:

- ▶ mos e ngisni automjetin nëse jeni i përgjumur;
- ▶ flini mjaftueshëm përpara një udhëtimit;
- ▶ nëse merrni ilaçe, sigurohuni që nuk shkaktojnë përgjumje;
- ▶ përgatituni për udhëtimin duke planifikuar itinerarin dhe ndalesat e nevojshme përgjatë rrugës;
- ▶ kur ndiheni të lodhur, ndaluni në një vend të sigurt.

Mos u tundoni të vazhdoni udhëtimin nëse ndiheni të përgjumur, veçanërisht nëse jeni pranë destinacionit tuaj. Shumë aksidente të shaktuara nga përgjumja ndodhin pak minuta përpara mbërritjes në destinacion, për shkak se mendja e drejtuesit të mjetit bie në qetësi. Nëse jeni të përgjumur, e vetmja

zgjidhje është të pushoni.

## 7.5 Sjelljet agresive në timon

Sjelljet agresive në rrugë verifikohen kur një drejtues mjetei ndërmerr veprime në zemërim e sipër, që mund të degradojnë në sjellje të dhunshme, që përbëjnë rrezik për të tjerët dhe mund të shkaktojnë aksidente rrugore. Shenja të zemërimit në timon përfshijnë:

- ▶ shpejtësinë tepër të lartë të udhëtimit;
- ▶ ndjekjen nga shumë pranë e mjeteve të tjera;
- ▶ përdorimin e shpeshtë të borisë dhe fenerëve të largësisë;
- ▶ përshejtimet ose ngadalësimet e qëllimshme dhe të menjëhershme;
- ▶ bllokimin e qëllimshëm të rrugës për mjetet e tjera;
- ▶ mos-lejimin e përfshirjes së mjeteve të tjera në rrymën e trafikut;
- ▶ devijimin e qëllimshëm për të trembur drejtuesit e tjerë të mjeteve;
- ▶ kërcënimin verbal apo përdorimin e fjalorit fyës;
- ▶ hedhjen e sendeve drejt automjeteve të tjera;
- ▶ kërcënimin fizik të drejtuesve të tjerë;
- ▶ shkaktimin e qëllimshëm të një aksidenti rrugor;
- ▶ etj.

Nëse një drejtues mjetei shfaq sjellje agresive ndaj jush, e nget mjetin në mënyrë të rrezikshme, ju kërcënon apo ju provokon, qëndroni të qetë dhe përqendrohuni tek drejtimi i mjetit. Mundohuni të ruani një distancë sigurie sa më të madhe dhe nëse është e nevojshme, ngadalësoni dhe lironi kalimin. Evitoni përfshirjen në diskutime dhe mos harroni: siguria në rrugë është shqetësimi juaj i vetëm. Nëse keni nevojë për ndihmë, telefononi numrin 129 dhe raportoni situatën në Policinë e Shtetit.

## 7.6 Rripi i sigurimit dhe elementët e tjerë të sigurisë pasive

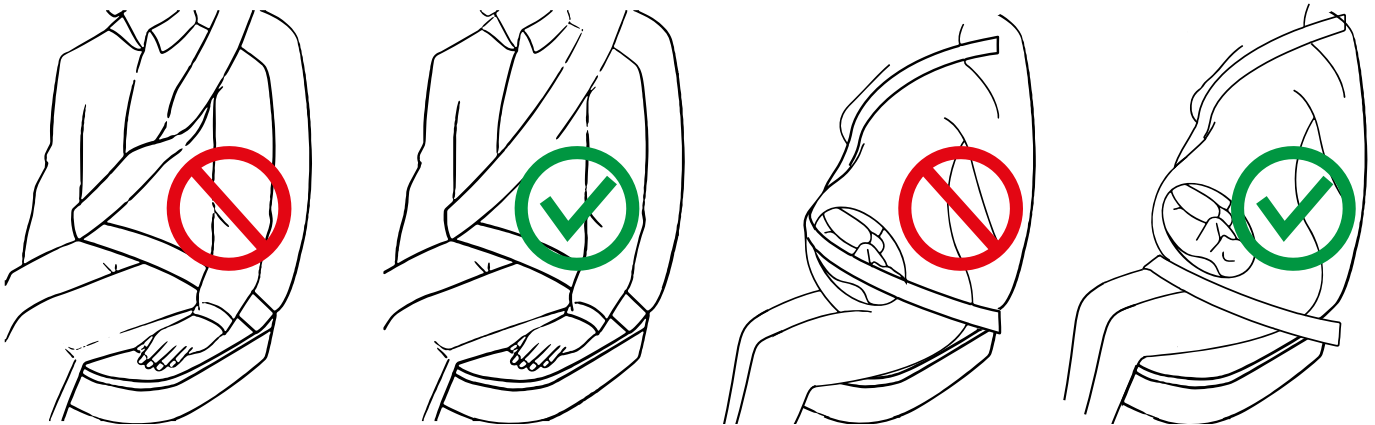

### RRIPI I SIGURIMIT

Gjatë një aksidenti, mundësia për të humbur jetën është dy herë më e lartë nëse nuk vendosni rripin e sigurimit. Statistikat tregojnë se njerëzit janë më pak të prirë të vendosin rripin e sigurimit gjatë udhëtimeve të shkurtra apo në lëvizjet në rrugë të njohura, gjë që i ekspozon ndaj një rreziku serioz për dëmtime të rënda në rast aksidenti. Për këtë arsye, vendosja e rripit të sigurimit është thelbësore në çdo udhëtim, pavarësisht nga distanca që



do të përshkoni. Duhet të theksojmë se detyrimi për të vendosur rripin e sigurimit vlen edhe nëse automjeti është i pajisur me airbag. Ky i fundit nuk është kurrësi zëvendësues për rripin e sigurimit dhe as justifikim për mos vendosjen e tij. Vendosja e rripit të sigurimit është detyrim ligjor për drejtuesin e mjetit dhe për pasagjerët, përfshirë këtu ato që ulen në ndenjësiet e pasme. Drejtuesit dhe pasagjerët e moshës 17-34 vjeç kanë përqindjen më të ulët të përdorimit të rripit të sigurimit, kombinuar me përqindjen më të lartë të aksidenteve!

Në Shqipëri, ligji është shumë i rreptë për udhëtarët që nuk përdorin rripin e sigurimit. Sipas ligjit:

- ▶ drejtuesi i mjetit dhe pasagjerët janë të detyruar të vendosin rripat e sigurimit (përfshirë këtu edhe pasagjerët në vendet e pasme, për mjetet e prodhuara nga 1 Maji i vitit 1990);
- ▶ cilido që nuk përdor rripat e sigurimit (edhe pasagjerët), ndëshkohet me gjobë nga pesë mijë deri në pesëmbëdhjetë mijë lekë;
- ▶ përveç gjobës, drejtuesit të mjetit i zbriten 3 pikë nga leja e drejtimit;
- ▶ gjithashtu, ai ndëshkohet edhe me pezullim të lejes së drejtimit për një periudhë nga 6 deri në 12 muaj;
- ▶ nëse në mjet ka pasagjerë që nuk e vendosin rripin e sigurimit, drejtuesi i mjetit ndëshkohet me gjobë nga një mijë deri në tre mijë lekë.

Përfshihen nga detyrimi për vendosjen e rripit të sigurimit:

- ▶ anëtarët e forcave të policisë, gjatë një shërbimi urgjent;
- ▶ drejtuesi dhe personeli i mjeteve zjarrfikëse dhe atyre të shëndetësisë, në rastet e ndërhyrjeve urgjente;
- ▶ personat me shtatlartësi më të vogël se 1,35 metra dhe më të madhe se 1,90 metra. Ky kusht duhet të vërtetohet nga një dokument njohjeje;
- ▶ personat që, në bazë të certifikatave të lëshuara nga zyra shëndetësore vendore, rezultojnë të prekur nga sëmundje të veçanta, të cilat nuk lejojnë përdorimin e rripit të sigurimit;
- ▶ gratë shtatzëna, në bazë të certifikatës së lëshuar nga mjeku, që konfirmon rrezikun që vjen nga përdorimi i rripit të sigurimit;
- ▶ anëtarët e shërbimeve të rojës private, që kryejnë shoqërime dhe kanë dokumentacionin njohës, sipas rregullave përkatëse.

Rripi i sigurimit shpëton jetë, por vetëm nëse vendoset në mënyrën e duhur. Rripi duhet të qëndrojë i shtrënguar në pjesën e prehrit dhe në pjesën e supit gjatë gjithë udhëtimit. Ai nuk ju mbron nëse nuk është shtrënguar mirë mbas trupit dhe nuk ju mbron nëse e lidhni pas shpinës! Kur vendosni rripin, kontrolloni që ndonjë pjesë e tij nuk është e palosur.

Kontrolloni gjithashtu se rripi nuk kalon mbi sende të forta apo të brishta (siç janë stilolapsat, syzet, etj.), të cilat në rast aksidenti mund të shkaktojnë dëmtime fizike.

## **JASTEKËT E AJRIT (AIRBAGS)**

Jastekët e ajrit janë qese prej najloni ose materiali tjetër sintetik, që fryhen automatikisht në rast aksidenti, për të mbrojtur drejtuesin e mjetit dhe pasagjerët. Këto pajisje funksionojnë si plotësuese të rripit të sigurimit dhe nuk e zëvendësojnë atë. Nëse nuk përdorni rripin e sigurimit, airbag-u mund t'ju shkaktojë lëndime serioze. Airbag-ët:

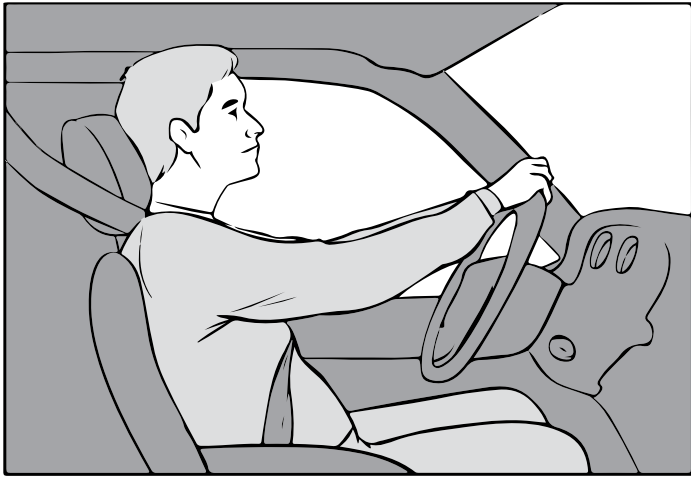

- ▶ përthithin një pjesë të energjisë kinetike të trupit në rast aksidenti, duke ngadalësuar butësisht inercinë e tij;
- ▶ shmangin përplasjen me elementet e brendshme të automjetit (timoni, xhami i përparmë, etj.);
- ▶ zvogëlojnë rrezikun e lëndimeve të shkaktuara nga pjesët e qelqit të xhamit të përparmë, sidomos në fytyrë dhe në sy;
- ▶ zvogëlojnë lëvizjen e kokës dhe bashkë me të, rrezikun e dëmtimeve të qafës;
- ▶ rrisin ndjeshëm sigurinë në kabinë, me kusht që të kenë një distancë minimale prej 25 cm nga trupi.

Kemi disa lloje jastëkësh ajri, por më kryesoret janë ato në vijim:

- ▶ ballorë, të fshehur nën timon dhe kroskot, për të mbrojtur respektivisht shoferin dhe pasagjerin e përparmë. Mbrojnë kokën dhe kraharorin në rastin e përplasjes ballore;
- ▶ anësorë, të fshehur në pjesën e jashtme të mbështetëseve të shpinës ose brenda dyerve. Mbrojnë kraharorin (dhe në disa raste, kokën) në aksidentet me goditje anësore;
- ▶ tavanor, të vendosur në anët e tavanit të kabinës, sipër dritareve. Mbrojnë kokën në rastin e përmbysjes së automjetit.

### MBËSHTETËSET E KOKËS

Mbështetësja e kokës shmang lëndimet serioze të qafës dhe të shtyllës kurrizore në rast aksidenti. Ajo mund të jetë e integruar me mbështetësen e shpinës, ose e veçuar, e rregullueshme në lartësi. Për të qenë efektive, mbështetësja e kokës duhet të vendoset në pozicionin ideal. Largësia ndërmjet mbështetëses dhe kokës tuaj duhet të jetë rreth 4 cm. Kur rregulloni lartësinë, duhet të verifikoni që maja e mbështetëses të jetë në të njëjtin nivel me pjesën e sipërme të kokës, ndërsa qendra e saj të jetë në lartësinë e vijës së shikimit. Vetëm nëse pozicionohet sipas këtij rregulli, mbështetësja mund të ofrojë suport të mjaftueshëm për kokën, në mënyrë që të shmangen lëvizjet ekstreme të qafës dhe dëmtimet e shtyllës kurrizore.

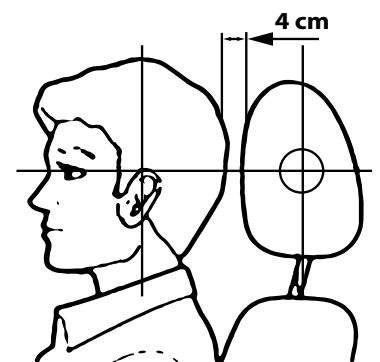

### NDENJËSET PËR FËMIJË

Kur flasim për sistemet e mbajtjes për fëmijë (ose ndryshe, ndenjëset për fëmijë), duhet të themi se përdorimi i tyre është vazhdimisht i anashkaluar. Madje shpesh herë jemi dëshmitarë të sjelljeve tepër të rrezikshme, që

mund të sjellin pasoja ta pakthyeshme për fëmijët. Këtu përmendim lënien e fëmijës të lirë në kabinë gjatë udhëtimit, uljen e fëmijës në ndenjësën e përparme të pasagjerit apo, në raste ekstreme, mbajtjen e tij në prehër, përpara timonit. Nuk duhet të harrojmë se një pasagjer i palidhur me rrip sigurimi ose me sistemet fiksuese për fëmijë, përbën rrezik serioz për veten dhe pasagjerët e tjerë në makinë, edhe në rastet e aksidenteve të lehta. Për më tepër, sipas statistikave globale të deklaruara nga Organizata Botërore e Shëndetësisë, 500 fëmijë humbin jetën çdo ditë nga aksidentet rrugore! Gjithashtu, aksidentet rrugore renditen ndër shkaktarët kryesorë për vdekjet e fëmijëve nga 3-14 vjeç! Për të kuptuar më mirë efektet e sistemeve mbajtëse për fëmijë, mjafton të kujtojmë se:

- ▶ në një aksident me 50 km/orë, një pasagjer i palidhur do të hidhet përpara me një forcë 30-60 herë më të lartë se pesha e trupit të tij!
- ▶ forca që ushtrohet në qafën e një fëmije me peshë trupore 15 kg, në një aksident me 50 km/orë, është i barabartë me 180-220 kg!
- ▶ sipas studimeve, ndenjëset për fëmijë reduktojnë mundësinë për dëmtime fatale me 71% tek të porsalindurit, 54% tek fëmijët nga 1-4 vjeç dhe 45% tek fëmijët nga 4-8 vjeç. Këto përqindje mund të rriten edhe më tej nëse ndenjësja e përdorur është në përputhje me peshën dhe moshën e fëmijës, si dhe montimi i saj është bërë në mënyrën e duhur.

Ndenjësja më e mirë është ajo që i përshtatet fëmijës tuaj, përshtatet me makinën tuaj dhe që përdoret në mënyrë korrekte sa herë që udhëtoni. Lexoni manualin e udhëzimeve të ndenjësës për fëmijë dhe manualin e përdorimit të automjetit, për të instaluar ndenjësën e fëmijës në mënyrën e duhur.

Jastëkët e ajrit mund të shkaktojnë dëmtime serioze për fëmijët që udhëtojnë në ndenjësën e përparme. Për këtë arsye, kur jastëku i ajrit është ende i aktivizuar, mos vendosni asnjëherë një ndenjësë për fëmijë në sediljen e përparme.

Për ta përmbledhur, kur përdorni ndenjësë për fëmijë:

- ▶ zgjidhni një model të përshtatshëm për peshën dhe gjatësinë e fëmijës tuaj;
- ▶ përdorni ndenjësën për fëmijë në çdo udhëtim, sado i shkurtër qoftë ai;
- ▶ zgjidhni një model që mbart etiketën E, që nënkupton se përmbush Standardin ECE të Kombeve të Bashkuara (Rregulloret 44.03, 44.04 dhe Rregulloren 129);
- ▶ zgjidhni një model që i përshtatet automjetit tuaj.

Në Shqipëri, ligji është shumë i rreptë për drejtuesit e mjeteve që nuk përdorin sistemet mbajtëse për fëmijët e tyre. Sipas ligjit:

- ▶ cilido që nuk përdor rripat e sigurimit dhe sistemet e mbajtjes të parashikuara për pasagjerët deri në 12 vjeç, ndëshkohet me gjobë nga pesë mijë deri në pesëmbëdhjetë mijë lekë;
- ▶ përveç ndëshkimit me gjobë, merret edhe masa administrative plotësuese e pezullimit të lejes së drejtimit, për një periudhë nga 6 deri në 12 muaj;
- ▶ cilido që, ndonëse përdor ndenjësë për fëmijë, ndryshon apo pengon funksionimin e saj normal ose e zëvendëson me një tip të pa homologuar për mjetin ku është vendosur, ndëshkohet me gjobë nga dyqindpesëdhjetë deri në një mijë lekë;
- ▶ drejtuesi i mjetit, përveç gjobës, ndëshkohet edhe me pezullim të lejes së drejtimit, për një periudhë nga 6 deri në 12 muaj.

## KASKA DHE VESHJET MBROJTËSE

Siç e kemi përmendur disa herë, motoçiklistët bëjnë pjesë në grupin e përdoruesve të cenueshëm të rrugës, së bashku me këmbësorët dhe çiklistët. Si të tillë, janë veçanërisht të ekspozuar ndaj dëmtimeve në rast aksidenti. Për këtë arsye, përdorimi i kaskës dhe i veshjeve mbrojtëse merr një rëndësi parësore sa herë që hipni në motor. Statistikat tregojnë se vendosja e kaskës në mënyrën e duhur ul rrezikun e dëmtimeve në tru në rast aksidenti me 71% dhe rrezikun e vdekjes me 43%. Për më tepër, përdorimi i një kaske gjatë drejtimit të motorit është i detyrueshëm me ligj. Cilido që nuk vendos kaskën gjatë udhëtimit me motor, ndëshkohet me gjobë nga pesëqind deri në një mijë e pesëqind lekë.

### Veshjet mbrojtëse

- ▶ Xhupi dhe pantallonat duhet të sigurojnë mbrojtje të mjaftueshme nga goditjet, fërkimi, i ftohti dhe kushtet e vështira atmosferike.
- ▶ Përdorni mbrojtëse specifike për pjesët më të ekspozuara ndaj dëmtimeve, si shpina, gjunjët, bërrylat, supet, etj. Mbrojtëset duhet të jenë të rregullueshme, në mënyrë që të përshtaten pas trupit tuaj dhe të mos lëvizin në rast aksidenti.
- ▶ Duhet të vishni një xhup që përmban elemente fluoreshente dhe reflektuese ndaj dritës, në mënyrë që të jeni sa më të dallueshëm në rrugë. Në këtë këndvështrim, Sipas Kodit Rrugor, drejtuesit e motomjeteve kanë detyrimin të përdorin jelekun fluoreshent/reflektues gjatë udhëtimit në orët e natës (30 minuta pas perëndimit të diellit) dhe në kushte të vështira atmosferike.
- ▶ Vishni doreza mbrojtëse dhe këpucë specifike për përdorimin në motor, të cilat e kalojnë lartësinë e kavljes.



### Kaska

- ▶ Blini vetëm kaska nga marka të besuara. Sigurohuni që masa e saj përshtatet me perimetrin e kokës tuaj: nëse kaska nuk është e masës tuaj, nuk mund t'ju garantojë mbrojtjen e nevojshme.
- ▶ Blini vetëm kaska të homologuara.
- ▶ Mos blini asnjëherë një kaskë të përdorur.
- ▶ Mos lejoni askënd të përdorë kaskën tuaj.
- ▶ Nëse kaska juaj dëmtohet, duhet ta ndërroni.
- ▶ Lexoni manualin e përdorimit dhe ndiqni me përpikmëri udhëzimet për kujdesin ndaj kaskës.
- ▶ Kujdesuni që xhami të jetë i pastër dhe ndërrojeni nëse është i gërvishtur.
- ▶ Kur përdorni një kaskë të hapur (të pjesshme ose verore), mos harroni të përdorni syze mbrojtëse.

## Pa veshje mbrojtëse

## Me veshje mbrojtëse

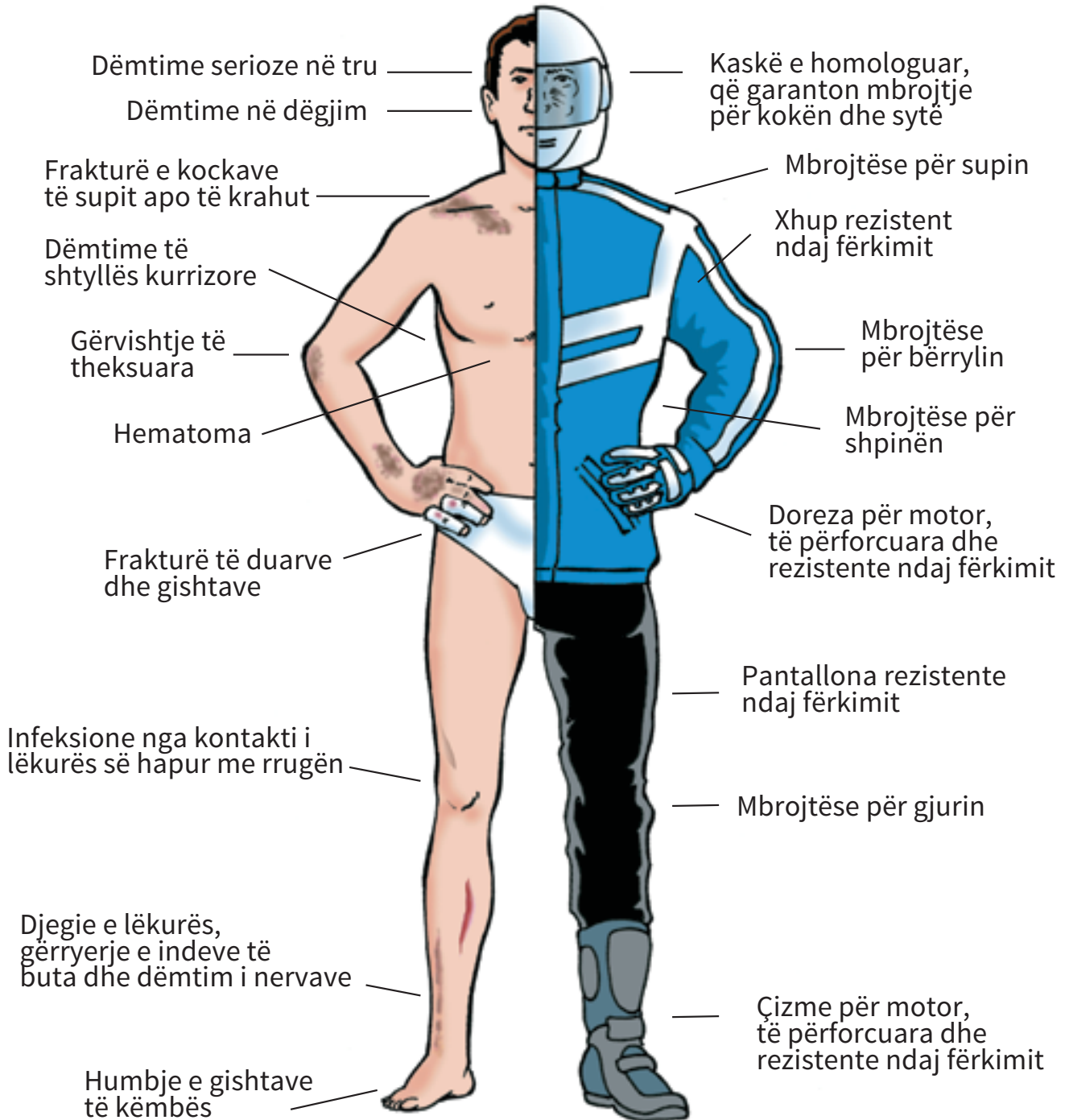

## 7.7 Dhënia e ndihmës së parë

Ndihma e parë për të lënduarit në rrugë është një detyrë e përcaktuar nga Kodi Rrugor. Nëpërmjet saj synohet të sigurohet mbijetesa e personave të aksidentuar, deri në momentin e mbërritjes së ndihmës mjekësore të specializuar. Për këtë arsye, është e rëndësishme të shmangen ndërhyrjet e gabuara, që janë kompetencë e personelit mjekësor dhe mund të rrezikojnë jetën e personave të aksidentuar. Këtu përmendim dhënien e ilaçeve, lëvizjen e të dëmtuarit pa arsye, transportin drejt spitalit me mjete të rastit, eti.

Çfarë duhet të bëni nëse mbërrini të parët në skenën e një aksidenti rrugor	
Çfarë duhet të bëni	Çfarë nuk duhet të bëni
Ruani qetësinë.	Mos u frikësoni.
Parkoni mjetin në një vend të sigurt, përtej zonës së rrezikut.	Mos qëndroni në skenën e aksidentit, nëse ka mjaftueshëm persona që japin ndihmë.
Fikeni mjetin dhe vlerësoni situatën përpara se të ndërmerrni veprime.	Mos rrezikoni veten ndërkohë që përpiqeni të ndihmoni të tjerët.
Ndizni katër sinjalet e rrezikut të automjetit tuaj.	Mos i lëvizni të lënduarit nëse nuk ka rrezik zjarri ose nëse mjete nuk është përmbysur.
Përdorni trekëndëshin e lëvizshëm të rrezikut për të njoftuar përdoruesit e tjerë të rrugës për situatën. Tregoni kujdes të veçantë gjatë natës.	Mos u përpiqni të ktheni një mjet të përmbysur.
Sigurohuni se të tjerët nuk janë në rrezik. Mundohuni të organizoni kalimtarët e rastit.	Mos tentoni të hiqni kaskat nga motoçiklistët e lënduar. Dëmtimet e qafës janë të zakonshme në aksidentet e motorëve. Çdo përpjekje për të hequr kaskën nga persona të pakualifikuar mund të shkaktojë paralizë të përhershme nga qafa e poshtë.
Njoftoni shërbimet e urgjencës nëpërmjet numrave 112 ose 127.	Mos lejoni askënd të pijë duhan pranë skenës së një aksidenti.

**Nëse është e nevojshme, ofroni ndihmën e parë për të lënduarit, deri në mbërritjen e personelit të kualifikuar të urgjencës mjekësore.**

Nëse është e nevojshme, ofroni ndihmën e parë për të lënduarit, deri në mbërritjen e personelit të kualifikuar të urgjencës mjekësore. Për të dhënë ndihmën e parë në mënyrë sa më efektive, mund të ndiqni hapat në vijim:

### LIRIMI I RRUGËVE TË FRYMËMARRJES

Për të liruar rrugët e frymëmarrjes pa shkaktuar rrezik për personin e aksidentuar, mund të ndiqni rregullat në vijim:

- ▶ shtrijeni personin në një sipërfaqe të sheshtë;
- ▶ sigurohuni se rrugët e frymëmarrjes janë të lira. Kontrolloni gojën (nëse gjuha ka kaluar poshtë, ka trupa të huaj në gojë, ka shkumë, të vjella, proteza të thyera, etj.);
- ▶ nëse verifikohet një nga rastet e mësipërme, lironi rrugët e frymëmarrjes duke pastruar gojën nga trupat e huaj dhe riktheni gjuhën në pozicionin normal, duke i drejtuar kokën dhe duke i shtypur dy anët e nofullës. Gjithashtu, hiqini rrobat e ngushta rreth qafës (nëse ka), për të favorizuar frymëmarrjen e lirë;
- ▶ nëse pas këtyre veprimeve personi merr frymë, përthyejini krahun dhe këmbën e djathtë dhe

pozicionojeni personin nga e djathta.

### **KTHIMI I AKTIVITETIT TË ZEMRËS**

Nëse personi i aksidentuar nuk merr frymë dhe në të dy arteriet e qafës nuk ka puls, duhet të tentoni të riktheni aktivitetin e zemrës. Për ta bërë këtë, vendosuni në anën e djathtë të të aksidentuarit, për të ushtruar një presion më të mirë mbi zemër. Hapini krahët e tij dhe gjeni  $\frac{1}{3}$  e poshtme të kraharorit, që përkon me majën e zemrës. Pasi keni kryer këto veprime, filloni frymë-shkëmbimin artificial dhe shtypjet e kraharorit:

- ▶ nëse jeni dy persona, pas 5 shtypjeve të kraharorit bëni 2 frymë-shkëmbime;
- ▶ nëse jeni vetëm, pas 15 shtypjeve të kraharorit bëni 1 frymë-shkëmbim.
- ▶ Përsëriteni këtë veprim deri në mbërritjen e ambulancës.

### **HEMORRAGJIA**

Nëse plaga është e pastër, pa praninë e trupave të huaj, pastrojeni me ujë të pastër dhe ushtroni presion me garza sterile ose rroba të pastra, për të ndaluar hemorragjinë. Në rast se në plagën që ka hemorragji, ndodhen trupa të huaj, mos i hiqni nga plaga, pasi ky veprim mund të shkaktojë përkeqësim të hemorragjisë. Nëse objekti i ngulur në plagë e lejon, mund të vendosni garza përreth objektit, duke e fiksuar në mënyrë që të mos lëvizë dhe të shkaktojë dëmtime të tjera. Nëse i lënduari ka hemorragji nga hundët:

- ▶ përkuleni përpara dhe ushtroni presion mbi hundët, duke i mbyllur vrimat e hundës (i lënduari mund të marrë frymë nëpërmjet gojës);
- ▶ mbajeni në këtë pozicion për të paktën 10-15 minuta. Mos e ndërprisni veprimin për të kontrolluar nëse ka pushuar hemorragjia;
- ▶ për të minimizuar gjakderdhjen, vendosni akull mbi hundën e të dëmtuarit;
- ▶ nëse pas 15 minutash hemorragjia vijon, përsëriteni edhe njëherë procedurën, deri në mbërritjen e ambulancës.

### **DJEGJET**

Në rast djegiesh duhet të:

- ▶ largoni të lënduarin nga burimi i nxehtësisë;
- ▶ verifikoni nëse rrobat janë ngjitur me lëkurën nga djegia. Nëse po, mos i hiqni ato;
- ▶ ftohni sipërfaqen e djegur me ujë të ftohtë të rrjedhshëm për 20 minuta ose më shumë;
- ▶ mos i çani flluskat që mund të formohen;
- ▶ nëse është e mundur, ngrijeni gjymtyrën e djegur mbi lartësinë e zemrës.

### **FRAKTURAT**

Kur aksidenti shkakton fraktura:

- ▶ mundohuni të ndaloni ndonjë hemorragji të mundshme;
- ▶ fiksoni gjymtyrën e thyer duke e fashuar poshtë dhe lart, nëpërmjet një objekti të drejtë e të ngurtë;
- ▶ mos u mundoni të ktheni kockën në pozicion, pasi mund të shkaktoni më shumë dëme;
- ▶ vendosni akull për të kufizuar ënjtjen dhe dhimbjen. Akullin mos e vendosni në kontakt të drejtpërdrejtë me lëkurën, por mbështilleni me

një rrobë.

## **SHOKU**

Në rast shoku, personi i aksidentuar paraqet një sërë simptomash, si rrahje të shpeshta të zemrës, frymëmarrje e shpeshtë dhe sipërfaqësore, zbehje, ankth, puls i dobët, gjymtyrë të ftohta dhe të djersitura, mavijosje ngjyrë blu e gishtave dhe e buzëve, të vjella, marrje mendsh, etj. Në rast shoku, duhet të ndërmerri këto hapa:

- ▶ shtrijeni personin e aksidentuar dhe ngrijini këmbët mbi nivelin e zemrës;
- ▶ mundohuni të qetësoni personin dhe mos e lëvizni nëse nuk është e nevojshme;
- ▶ nëse i aksidentuari paraqet shenja ethesh, mbulojeni me rroba të ngrohta;
- ▶ nëse personi nuk reagon ndaj asnjë stimuli dhe shikoni që nuk merr frymë apo nuk ka puls, veproni sipas udhëzimeve të paragrafit të parë dhe të dytë;
- ▶ mos lejoni që personi të konsumojë ushqim apo të pijë lëngje, pasi mund të shkaktojnë të vjella;
- ▶ nëse i aksidentuari fillon të vjellë apo të ketë hemorragji nga goja, kthejeni nga ana e djathtë, me këmbën dhe krahun e djathtë të përthyer, në mënyrë që të shmangni mbytjen.

Për më shumë informacion në lidhje me ndihmën e parë në rast aksidenti, mund të konsultoni “Programin e shërbimit të trajnimit të ndihmës së parë”, në faqen zyrtare të Kryqit të Kuq Shqiptar (<https://www.kksh.org.al/programi-i-sherbimit-te-trajnimit-te-ndihmes-se-pare/>).





# KUJDES NGA PËRGJUMJA NË TIMON!

**A e dini se përgjumja në timon shkakton rreth 20% të aksidenteve rrugore çdo vit në botë?**

Shenja paralajmëruese të përgjumjes:

- vështirësi për t'i mbajtur sytë hapur
- devijimi herë pas here nga korsaia
- koka e rënduar
- turbullimi i shikimit
- ulja e përqendrimit,
- reagimi i ngadaltë në timon



**Tema 8.**  
**Kufizimi i konsumit të**  
**karburantit dhe respektimi**  
**i mjedisit**

## 8.1 Kufizimi i konsumit të karburantit

Duke e shfrytëzuar automjetin në mënyrë efikase dhe duke kryer rregullisht shërbimet e mirëmbajtjes, drejtuesi mund të kursejë energji. E thënë në fjalë të tjera, ai mund të reduktojë konsumin e karburantit dhe nivelin e gazeve ndotës të shkarkuar në ajër nga mjete të tij. Ndotja e ajrit nga mjetet motorike është e lidhur ngushtë me konsumin e karburantit. Prandaj mund të themi se sa më i madh konsumi i karburantit, aq e madhe është ndotja në ajër. Konsumi i karburantit varet nga disa faktorë si, lloji i karburantit, gjendja e mjetit, gjendja e rrugës, etj. Më në hollësi, si shkaktarë të rritjes së konsumit të karburantit mund të përmendim:

- ▶ rritjen e ngarkesës në automjet;
- ▶ mënyrën e drejtimit të mjetit (p.sh. stili i drejtimit agresiv, me përshpejtime të menjëhershme, sjell konsum të karburantit dhe të gomave);
- ▶ lëvizjen kundër drejtimit të erës;
- ▶ vendosjen e një ngarkese mbi mjet, gjë që përkeqëson aerodinamikën dhe rrit rezistencën ndaj lëvizjes së automjetit;
- ▶ aktivizimin e pajisjeve që funksionojnë me energji elektrike, siç janë ajri i kondicionuar, sistemi i ndriçimit, radio, etj.;
- ▶ gjendjen teknike jo të mirë të automjetit.

Për të reduktuar konsumin e karburantit këshillohet:

- ▶ zvogëlimi i ngarkesës së mjetit. Mos mbani në automjet sende që nuk ju nevojiten. Çdo peshë e shtuar rrit konsumin e karburantit;
- ▶ përdorimi i kondicionerit vetëm nëse është e domosdoshme. Duke qenë se sistemi i kondicionimit ka një ngarkesë energjetike mbi mjetin, përdorimi i tij rrit në mënyrë të pashmangshme konsumin;



- ▶ përdorimi racional i pajisjeve që funksionojnë me energji elektrike, të tilla si radio, sistemi i ndriçimit, ngrohësi i xhamit të pasmë, etj.;
- ▶ ruajtja e një presioni të përshtatshëm të gomave;
- ▶ përdorimi i gomave në përputhje me stinën. Nëse përdoren gjatë verës, gomat dimërore rrisin rezistencën e rrokullisjes;
- ▶ pastrimi i shtresës së dëborës mbi automjetet përpara fillimit të udhëtimit, në rast se ka pasur reshje të dendura dëbore;
- ▶ mbyllja e xhamave të automjetit, veçanërisht kur udhëtoni me shpejtësi të madhe. Xhamat e hapur përkeqësojnë aerodinamikën e mjetit dhe rrisin rezistencën ndaj lëvizjes;
- ▶ ruajtja e një shpejtësie udhëtimi të përshtatshme dhe një ritmi udhëtimi sa më konstant;
- ▶ zgjedhja e rrugëve të drejta dhe, nëse është e mundur, pa trafik. Është ide e mirë të planifikoni gjithmonë udhëtimin përpara se të niseni.

## 8.2 Ndotja e ajrit nga automjetet

Shkarkimi i gazeve që krijohen nga djegia e karburantit në motor, shkakton ndotje të ajrit. Kjo sjell pasoja në shëndetin e njerëzve, veçanërisht në aparatit e frymëmarrjes. Ndotja e ajrit varet në mënyrë të drejtpërdrejtë nga funksionimi i motorit dhe gjendja e sistemeve të trajtimit të gazeve të shkarkimit. Niveli i ndotjes në gazet e shkarkimit rritet nëse:

- ▶ injektorët janë të dëmtuar;
- ▶ filtri i ajrit është i ndotur ose i bllokuar;
- ▶ sistemi i trajtimit të gazeve të shkarkimit është me defekt (p.sh. konvertuesi katalitik, valvula EGR, filtri i grimcave, etj.).

Për të ulur ndotjen e shkaktuar nga automjetet, duhet të zbatohen këto rregulla:

- ▶ sa më i rrjedhshëm të jetë stili juaj i drejtimit, aq më i ulët do të jetë konsumi i automjetit. Prandaj, shmangni nisjet e vrullshme dhe frenimet e shpeshta e të menjëhershme, kur këto nuk janë të nevojshme;
- ▶ shmangni përdorimin për një kohë të gjatë të marsheve të ulëta, nëse kjo nuk është e nevojshme;
- ▶ fikni motorin në rast ndalese të zgjatur;
- ▶ mos e ndizni mjetin paraprakisht. Motorëve të rinj mund t'i mjaftojnë edhe vetëm 30 sekonda për t'u ngrohur;
- ▶ shmangni përdorimin e automjetit për distanca të shkurtra;
- ▶ zëvendësoni konvertuesin katalitik dhe filtrin e grimcave kur funksionimi i tyre është i cenuar;
- ▶ zëvendësoni në mënyrë periodike filtrin e ajrit, filtrin e vajit dhe atë të karburantit;
- ▶ nëse tymi i shkarkimit është shumë i errët, kontrolloni motorin e automjetit;
- ▶ nëse tymi i shkarkimit është i bardhë i dendur, është tregues i sasisë së tepërt të vajit në dhomat e djegies së motorit;
- ▶ kontrolloni periodikisht sistemin e furnizimit me karburant dhe sistemin e ndezjes.

### 8.3 Ndotja akustike e shkaktuar nga automjetet

Automjetet janë gjithashtu burim i ndotjes akustike. Kjo zhurmë vjen nga një sërë faktorësh, jo vetëm nga zhurma e motorit. Kur mjeti është i ndalur, zhurmat shkaktohen nga:

- ▶ motori;
- ▶ sistemi i ftohjes;
- ▶ sistemi i shkarkimit të gazeve.

Kur mjeti është në lëvizje, ka edhe zhurma të tjera, që shkaktohen nga:

- ▶ aerodinamika e mjetit (kjo varet nga karakteristikat e mjetit, ngarkesa, etj.);
- ▶ gjendja e gomave.

Për të zvogëluar ndotjen akustike të shkaktuar nga automjeti, e cila mund të intensifikohet në tunele dhe në rrugë të ngushta për shkak të kumbimit, duhet:

- ▶ të verifikoni se zhurmëshuesi i gazeve (marmita) është në kushte të mira; nëse marmita është e dëmtuar, ajo duhet të zëvendësohet;
- ▶ të shmangni përdorimin e panevojshëm të borisë. Boria duhet të përdoret vetëm për arsye sigurie në rrugë (për shembull, në rast rreziku apo pengesash të papritura);
- ▶ të mbyllni dyert pa i përplasur;
- ▶ të shmangni frenimet e menjëhershme, nëse nuk janë të nevojshme;
- ▶ të shmangni përshpejtimin e vullshëm dhe të përsëritur;
- ▶ etj.

### 8.4 Ndotja nga mbeturinat

Largimi i mbetjeve që krijohen nga automjetet, çmontimi i mjeteve për pjesë këmbimi apo dërgimi për skrap, duhet të bëhet sipas disa rregullave të përcaktuara nga ligji. Disa nga rregullat e detyrueshme përshkruhen më poshtë:

- ▶ Është e ndaluar derdhja në kanalizime e lëngut të sistemit të ftohjes.
- ▶ Është e ndaluar braktisja e baterisë së makinës, përveç se në vendet e posaçme. Bateritë përmbajnë acide, që mund të shkaktojnë dëme serioze në mjedis. Nëse blini një bateri për automjetin tuaj, dorëzoni baterinë e përdorur tek shitësi apo tek mekaniku juaj.
- ▶ Kur ndërroni vajin e motorit, mos e derdhni atë në rrugë apo në mjedise publike.
- ▶ Shmangni larjen e automjetit në rrugë.

Është e rëndësishme të theksohet se shkarkimi i mbetjeve organike dhe uji i ndotur nga autokampet dhe rimorkiot kamp, duhet të bëhet në impiantet e posaçme të grumbullimit higjieno-sanitar. Për sa i përket nxjerrjes së mjetit nga qarkullimi dhe dërgimit të tij për skrap, kjo duhet të bëhet vetëm në qendrat e autorizuara të grumbullimit.



# RESPEKTO KUFIRIN E SHPEJTËSISË

#SHPEJTËSI AVRET

UDHËTONI ME KUJDES!

- Respektoni gjithmonë kufirin e shpejtësisë;
- Ruani distancë sigurie nga mjete që ju paraprin;
- Ulni shpejtësinë në zonat me rrezikshmëri të lartë, siç janë kryqëzimet apo shkollat.

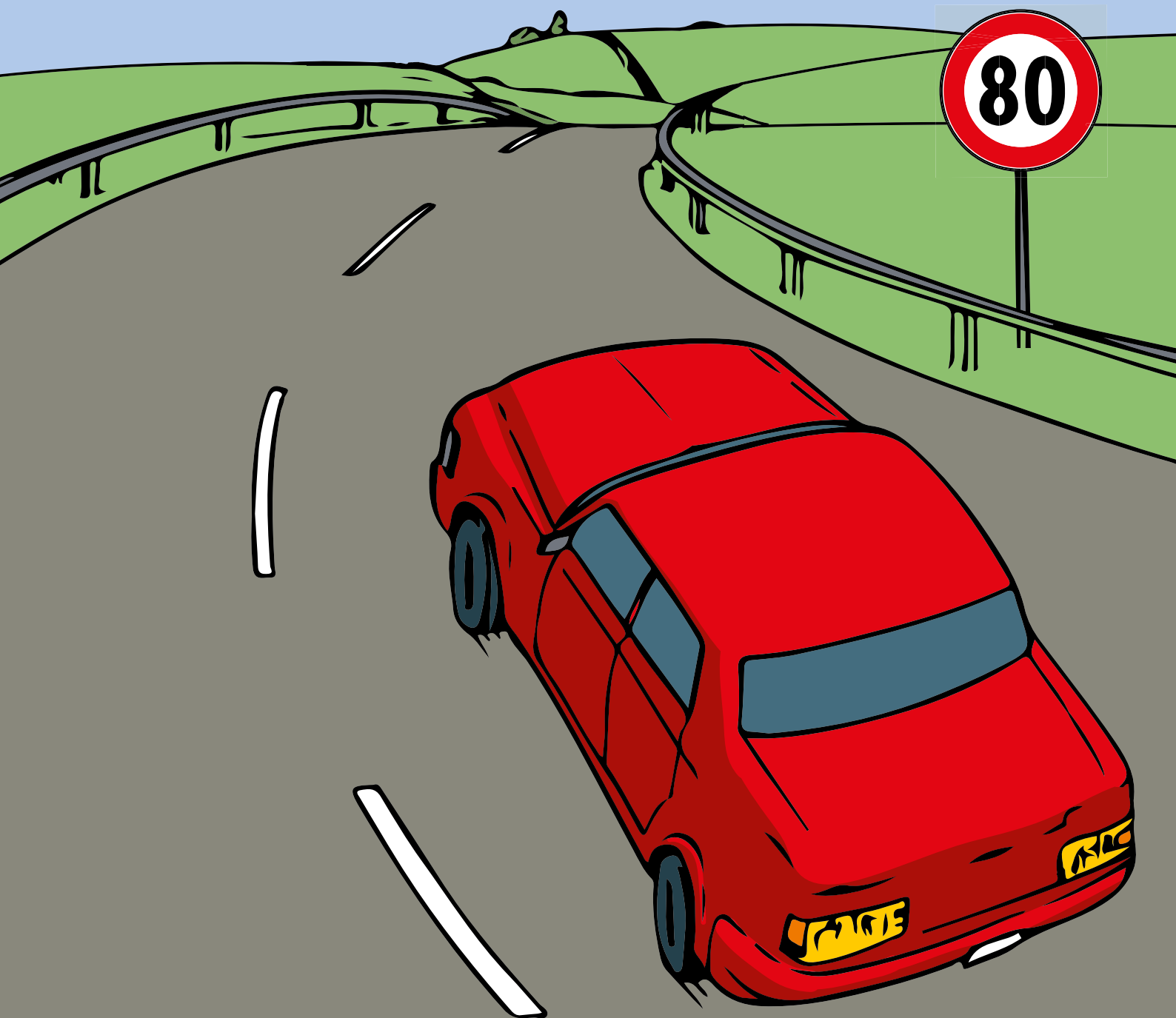



**Tema 9.**  
**Sistemet e pajimit dhe**  
**elementët përbërës të mjetit**

## 9.1 Sistemet e pajimit

Çdo drejtues duhet të njohë pajimet e detyrueshme të mjetit të tij. Sistemet e pajimit përcaktohen nga rregulloret të posaçme, të cilat bazohen në aktet ligjore dhe në direktivat e Bashkimit Evropian. Nëpërmjet akteve ligjore, çdo shtet përcakton sistemet shtesë me të cilat duhet të pajiset një mjet që qarkullon në territorin e tij. Për këtë arsye, nëse planifikoni të udhëtoni jashtë vendit me automjet, kontrolloni cilat janë pajisjet e detyrueshme në shtetin ku do të shkoni.

Sistemet e pajimit të mjeteve rrugore me motor dhe rimorkiove të tyre janë të përcaktuara në Kodin Rrugor të Republikës së Shqipërisë. Ciklomotorët, motomjetet dhe automjetet, duhet të jenë të pajisura me:

- ▶ sistem drejtimi;
- ▶ sistem frenimi;
- ▶ sistemin e sinjaleve pamore dhe ndriçuese;
- ▶ sistem shkarkimi (nëse kanë motor me djegie të brendshme);
- ▶ sistem sinjalizimi zanor;
- ▶ pasqyra për shikimin mbrapa;
- ▶ rrota dhe goma;
- ▶ marsh për lëvizjen mbrapa (për mjetet me peshë pa ngarkesë mbi 0,35 tonë).

Veç sistemeve të sipërpërmendura, automjetet duhet të përfshijnë edhe:

- ▶ frenat e qëndrimit (frenat e dorës);
- ▶ sinjalin e lëvizshëm të rrezikut (trekëndëshin e rrezikut);
- ▶ treguesin kilometrik;
- ▶ kutinë e ndihmës së shpejtë;
- ▶ jelekun fluoreshent/reflektues.

Ka edhe disa aksesore që, edhe pse nuk janë të detyrueshëm, mund të jenë të nevojshëm gjatë udhëtimit. Të tilla janë:

- ▶ goma rezervë ose kompleti për riparimin e gomës (për automjetet që nuk parashikojnë gomë rezervë) janë aksesore tepër të vlefshëm në automjet. Në rast se goma dëmtohet gjatë udhëtimit, mund ta ndërroni atë ose ta riparoni nëpërmjet kompletit për ngjitjen e gomës;
- ▶ kutia e siguresave dhe llambave rezervë është e dobishme në rast avarie. Këshillohet të përdoret kur automjeti nuk mund të ndizet, për shkak të një dështimi të siguresave, ndërsa llambat rezervë janë thelbësore në rast se një nga llambat e sistemit tuaj të ndriçimit digjet gjatë udhëtimit;
- ▶ kabllot për baterinë janë një tjetër aksesore tepër i vlefshëm gjatë udhëtimit. Ato mund të vijnë në ndihmë nëse automjeti juaj ka probleme me baterinë;
- ▶ zjarrfikësi nuk është i detyrueshëm të mbahet në automjet, por është i dobishëm për shuarjen e zjarreve në rast aksidenti, keqfunksionimi elektrik, etj.

## 9.2 Elementët përbërës të mjetit

Automjetet janë të projektuara dhe të prodhuara për transportin e personave dhe mallrave të ndryshme. Drejtuesi duhet të njohë elementët përbërës të automjetit, për të vlerësuar në mënyrën e duhur gjendjen e tij funksionale. Automjetet përbëhen nga këto elemente kryesore:

- ▶ **shasia (struktura primare ose trupi i mjetit)** – shasia është struktura mbajtëse e automjetit. Ajo lidh gjithë pjesët përbërëse të makinës, ndaj mund të konsiderohet me të drejtë si shtylla e saj kurrizore;
- ▶ **karrocera** – karrocera përbëhet nga gjithë elementët që “veshin” automjetin, siç janë dyert, kofano, goditje-pritësit, xhamat dhe gjithë panelet e tjera të jashtme. Funkzioni kryesor i karrocervisë është mbrojtja dhe izolimi i drejtuesit dhe pasagjerëve të mjetit nga ambienti i jashtëm. Për këtë arsye, karrocera e mjetit është e deformueshme, në mënyrë që të përthithë goditjet në rast aksidenti;
- ▶ **kabina** – pjesa qendrore e automjetit, e pozicionuar mes motorit dhe hapësirës së bagazheve, quhet kabinë. Ajo është zona që mirëpret drejtuesin dhe pasagjerët e mjetit. Kabina është e ndërtuar në mënyrë të tillë që të përfaqësojë një “zonë sigurie” për personat që udhëtojnë në automjet. Për këtë arsye, ndryshe nga karrocera e makinës, kabina është e ndërtuar në mënyrë që të mos deformohet dhe të jetë sa më rezistente ndaj goditjeve;
- ▶ **motori** – motori është zemra e një automjeti, njësia që prodhon energjinë e nevojshme për të lëvizur. Motorët mund të dallojnë nga arkitektura (numri i cilindrave, mënyra e vendosjes së cilindrave, etj.), mënyra e funksionimit (numri i kohëve, lloji i ciklit, etj.), apo nga pozicionimi në trupin e mjetit;
- ▶ **sistemi i transmetimit të fuqisë** – siç sugjeron vetë emri, transmisioni përçon fuqinë e motorit drejt rrotave në mënyrë të kontrolluar, për të mundësuar lëvizjen e automjetit;
- ▶ **sistemi i drejtimit** – sistemi i drejtimit është tërësia e pjesëve mekanike që realizojnë lëvizjen e automjetit sipas drejtimit të dëshiruar;
- ▶ **sistemi i frenimit** – frenat janë ndër pjesët më të rëndësishme të një automjeti, duke qenë se janë përgjegjëset kryesore të sigurisë në rrugë. Sistemi i frenimit mundëson uljen e shpejtësisë së automjetit, ndalimin dhe sigurimin e tij gjatë qëndrimit në vend;
- ▶ **sistemi i amortizimit** – sistemi i amortizimit përbëhet nga tërësia e pjesëve që lidh rrotat me trupin e automjetit. Funkzioni kryesor i këtij sistemi është përthithja e goditjeve dinamike nga parregullsitë e rrugës, në mënyrë që të garantojë qëndrueshmëri për mjetin dhe siguri e komfort për pasagjerët;
- ▶ **sistemi i lëvizjes (rrotat)** – ky sistem mundëson lëvizjen e automjetit përmes rrotave;
- ▶ **sistemi i ndriçimit** – edhe pse shpesh herë i nënvlerësuar, sistemi i ndriçimit të automjetit ndikon në mënyrë të drejtpërdrejtë në sigurinë gjatë udhëtimit, duke garantuar shikueshmëri të mirë gjatë natës dhe duke e bërë mjetin të dukshëm për përdoruesit e tjerë të rrugës. Në këtë paragraf do të shohim edhe mënyrën e duhur të përdorimit të elementeve të ndryshme të sistemit të ndriçimit dhe të sistemit të sinjalizimit zanor, si dhe do të shqyrtojmë kuptimin e llambave spiune dhe simboleve në kabinë;
- ▶ **impianti elektrik dhe sistemet elektronike** – pjesa më e madhe e proceseve në një automjet, duke filluar nga ndezja e tij, kryhen falë pranisë së impiantit elektrik, që mund të konsiderohet me të drejtë si truri i makinës. Së bashku me sistemet e ndryshme elektronike, impianti elektrik mundëson realizimin e funksioneve të ndryshme të mjetit.

Veç elementeve kryesore të përmendura më sipër, në vijim do të japim informacione të hollësishme edhe për disa pjesë kyçe që lidhen me komfortin në automjet. Gjithashtu, do të shohim më në detaj edhe elementët përbërës të rimorkiove.

## ◆ SHASIA

Siç e përmendëm më lart, shasia është struktura mbajtëse e automjetit, ajo që lidh së bashku të gjithë sistemet, agregatet dhe mekanizmat e automjetit. Për këtë arsye, nga ana strukturore shasia mund të konsiderohet si pjesa më thelbësore e një automjeti, ndaj duhet të ketë jetëgjatësi që t'i korrespondojë afatit të shërbimit të mjetit. Për të garantuar siguri maksimale dhe për të mundësuar një funksionim korrekt të amortizatorëve, është thelbësore që shasia të jetë sa më e ngurtë. Me kalimin e kohës janë zhvilluar disa tipologji të ndryshme shasish, të projektuara edhe falë pjesëmarrjes në kompeticionet sportive. Në thelb, ekzistojnë katër lloje kryesore:

- ▶ shasi me profile gjatësore dhe traversa;
- ▶ shasi tubolare;
- ▶ shasi vetëmbajtëse;
- ▶ shasi njëpjesëshe (e derdhur).
- ▶ Edhe pse teknika dhe materialet e përdorura për prodhimin e shasisë kanë ndryshuar shumë ndër vite, funksioni i saj kryesor nuk ka ndryshuar: bashkimi i gjithë pjesëve të automjetit në një të tërë.

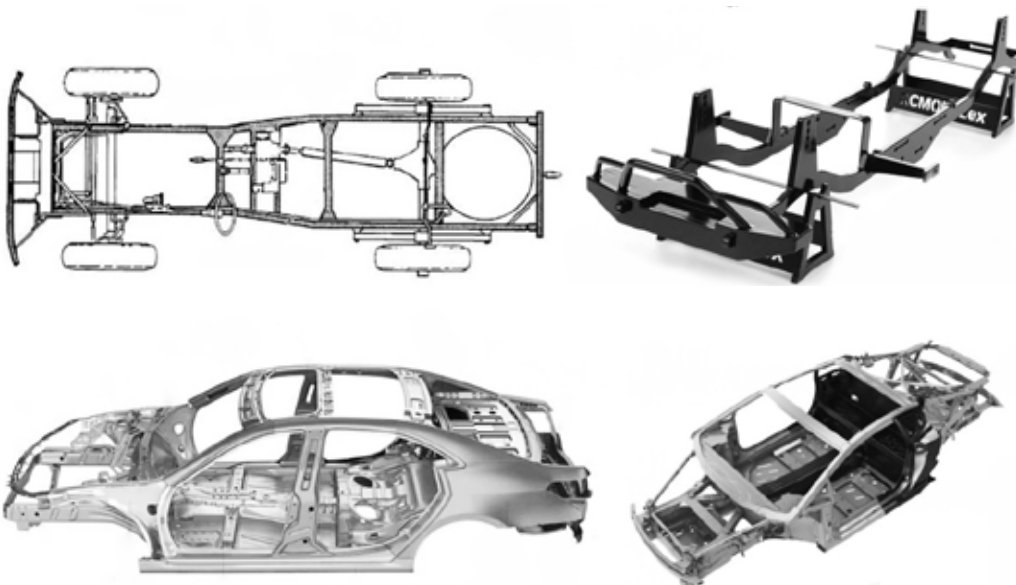

## ◆ KARROCERIA

Siç përmendëm më lart, karrocERIA përbëhet nga gjithë elementët që “veshin” automjetin, siç janë dyert, kofano, goditje-pritësit, xhamat dhe gjithë panelet e tjera të jashtme. Funksioni kryesor i karrocERISË është mbrojtja dhe izolimi i drejtuesit dhe pasagjerëve të mjetit nga ambienti i jashtëm. Për këtë arsye, karrocERIA e mjetit është e deformueshme, në mënyrë që të përthithë goditjet në rast aksidenti. Gjithashtu, karrocERIA duhet të ndërtohet në mënyrë që fusha e shikimit të drejtuesit të jetë optimale në të gjitha drejtimet. Elementët transparentë të mjetit (në gjuhën popullore, xhamat) duhet të mbahen pastër, në mënyrë që të garantojnë shikueshmëri të mirë. Për këtë arsye, është e nevojshme të kontrolloni fshirëset e xhamave rregullisht; nëse fshirëset janë të dëmtuara, duhet t'i ndërroni. Duhet gjithashtu të kontrolloni depozitën e lëngut pastrues; në mungesë të tij, nuk duhet të vini në punë fshirëset, pasi mund të gërvishetni xhamin.

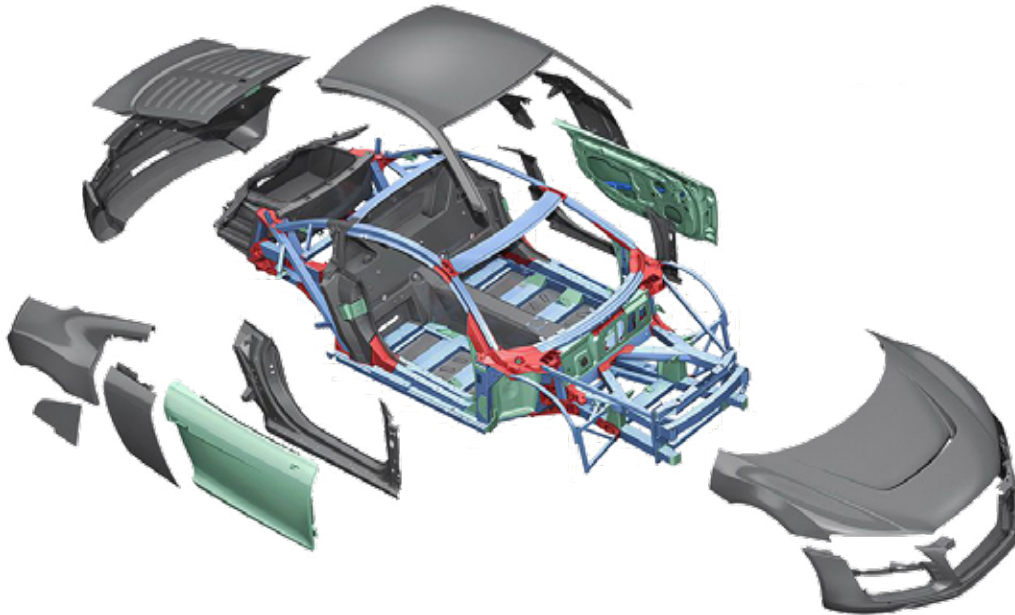

## ◆ MOTORI

Siç e përmendëm më sipër, motori është zemra e një automjeti, njësia që prodhon energjinë e nevojshme për të lëvizur. Ekzistojnë tre lloje motorësh:

- ▶ me djegie të brendshme;
- ▶ elektrik;
- ▶ hibrid (kombinim i dy llojeve të mësipërme).

Sipas llojit të karburantit, motorët me djegie të brendshme ndahen në:

- ▶ motor me benzinë – me ndezje të detyruar dhe me shkëndijë elektrike;
- ▶ motor me naftë – me vetëndezje ose ndezje nga kompresioni;
- ▶ motor me gaz natyral LPG/CNG/LNG.

Tek motorët me benzinë, përzierja “ajër-lëndë djegëse” ndizet në dhomën e djegies (brenda në cilindër), me ndihmën e shkëndijës elektrike. Këto motorë kanë pajisje për krijimin e përzierjes dhe sistem për ndezjen e saj. Tek motorët me naftë, karburanti injektohet brenda në cilindër nën presion. Aty, bashkë me ajrin e ngjeshur, krijon një përzierje që vetëndizet. Një motor me djegie të brendshme në gjendje të mirë, duhet të nxjerrë tym pa ngjyrë. Në rast të kundërt, motori mund të ketë këto probleme:

- ▶ tym i zi – tregon se djegia nuk është e plotë, për shkak të përzierjes së pasur (karburantit i tepërt ose mungesë e ajrit në dhomën e djegies);
- ▶ tym i bardhë – do të thotë se vaji futet në dhomën e djegies;
- ▶ tym gri – nënkupton se ka pasaktësi në injeksion ose papastërti në injektorë.

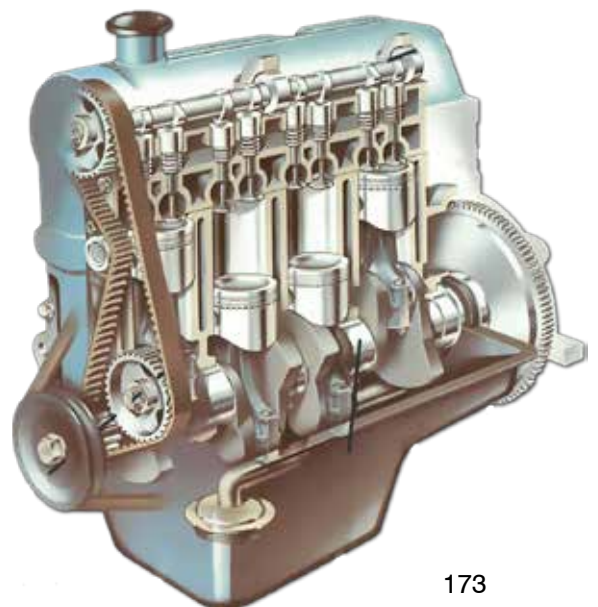

## SISTEMI I USHQIMIT

Ky sistem realizon përcimin e karburantit në motor dhe përzierjen e tij me ajrin. Në rastin e motorit me naftë, sistemi përbëhet nga depozita, pompat e presionit të ulët dhe të lartë, filtrat e karburantit, tubacionet dhe injektorët; në rastin e motorit me benzinë, sistemi përbëhet nga depozita, pompa, tubacionet, filtrat dhe karburatori ose injektorët.

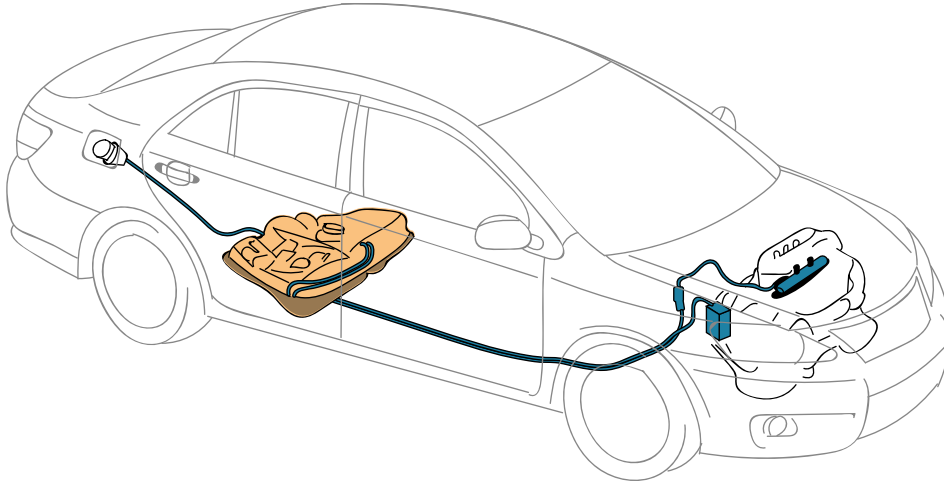

## SISTEMI I SHKARKIMIT

Sistemi i shkarkimit të gazeve ka për qëllim:

- ▶ të zvogëlojë ndotjen atmosferike të shkaktuar nga gazet e shkarkimit, duke i nxjerrë ato në ambientin e jashtëm, vetëm pasi të jenë ulur përbërësit ndotës, temperatura dhe presioni i gazit;
- ▶ të zvogëlojë zhurmën e automjeteve.

Marmita e dëmtuar rrit ndotjen akustike dhe, për rrjedhojë, duhet të zëvendësohet me një tjetër. Katalizatori është një pjesë kyçe e sistemit të shkarkimit, që vendoset pas kolektorit. Ai ka për qëllim zvogëlimin e përbërësve ndotës të gazit, të krijuar gjatë djegies, duke i shndërruar ato në avuj uji dhe në gaze më pak të dëmshme për ambientin. Ndër ndotësit kryesorë të gazeve të shkarkimit përmendim monoksidin e karbonit (shkurt CO-gaz helmues), hidrokarburet (shkurt HC) dhe oksidet e azotit (shkurt NOx). Në mënyrë që sistemi i shkarkimit të kryejë mirë funksionin e tij, pjesët përbërëse (kolektorët, tubi i shkarkimit, katalizatori dhe marmita) duhen ruajtur me kujdes. Ato nuk duhet të modifikohen dhe mund të riparohen dhe mirëmbahen vetëm në ofiçina të specializuara.

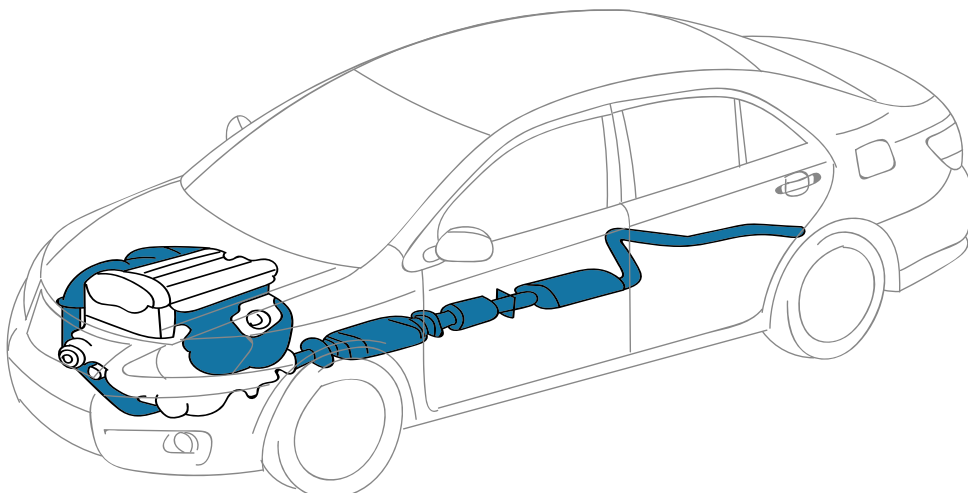

## SISTEMI I LUBRIFIKIMIT

Pjesët e shumta të motorit janë në fërkim të vazhdueshëm me njëra-tjetrën. Ky fërkim gjeneron konsumin e parakohshëm të pjesëve, rritje të temperaturës dhe shkrirje të sipërfaqeve në kontakt. Për të zvogëluar këto efekte, një shtresë e hollë vaji futet ndërmjet tyre për të zvogëluar fërkimin.

Sistemi i lubrifikimit përbëhet nga nënkarteri, pompa e vajit, filtri i vajit, etj. Pompa thith vajin nga rezervuari dhe e dërgon atë me presion në kanalet e motorit. Presioni i vajit duhet të qëndrojë gjithmonë brenda disa normave të caktuara. Për këtë arsye, sistemi përfshin një llambë kontrolli të presionit në panelin e instrumenteve të bordit. Për të siguruar funksionimin korrekt të këtij sistemi dhe jetëgjatësinë e motorit, filtri dhe vaji duhen ndërruar rregullisht, sipas specifikimeve të përcaktuara nga prodhuesi i automjetit. Gjithashtu, duhet të kontrolloni në mënyrë periodike nivelin e vajit, edhe pse automjetet e reja përfshijnë një llambë spiune që na paralajmëron për mungesën e vajit në motor.

## SISTEMI I FTOHJES

Tek motorët me djegie të brendshme, temperaturat e gazeve në cilindër në fillim të procesit të djegies arrijnë deri në 2000°C. Kjo nxehtësi duhet të largohet nga motori; kjo realizohet nëpërmjet sistemit të ftohjes. Pra, funksioni kryesor i sistemit të ftohjes është largimi i nxehtësisë së tepërt nga motori dhe ruajtja e temperaturës konstante gjatë punës. Kjo realizohet me dy mënyra:

- ▶ me ftohje të drejtpërdrejtë nga ajri, ose;
- ▶ me lëng ftohës.

Ndër dy variantet e mësipërme, më i përhapuri tek mjetet moderne është sistemi i ftohjes me lëng, i cili rregullon temperaturën e lëngut ftohës në mënyrë konstante (rreth 95°C). Ky sistem përbëhet nga radiator, pompa për lëngun ftohës, depozita, ventilatori elektrik, termostati, valvula avull-ajër, termometri dhe tubat prej gome. Për ta mbajtur sistemin ftohës në gjendje optimale, duhet të kontrollojmë në mënyrë periodike nivelin e lëngut ftohës, gjendjen e rripit, tubave, fashetave dhe gjithë pjesëve të tjera që përbëjnë sistemin. Gjithashtu, lëngu ftohës këshillohet të ndërrohet rregullisht, përafërsisht çdo dy vjet.

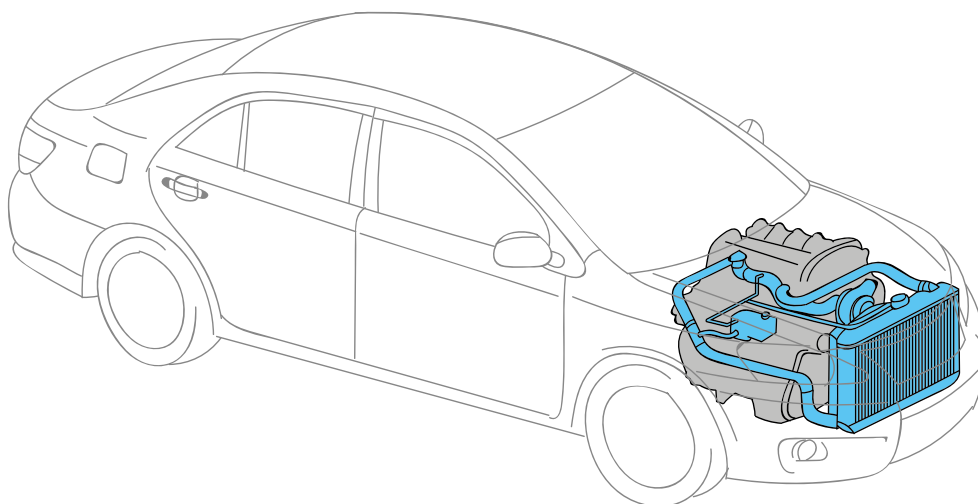

## ◆ SISTEMI I TRANSMETIMIT TË FUQISË

Ky sistem është tërësia e pjesëve që mundësojnë transferimin e fuqisë së gjeneruar nga motori drejt rrotave, për të realizuar lëvizjen e mjetit. Ky sistem:

- ▶ ndryshon raportin e transmisionit midis boshtit të motorit dhe rrotave;
- ▶ ingranon dhe shkëput lëvizjen që vjen nga motori tek kutia e ndërrimit të shpejtësisë;
- ▶ realizon rrotullimin me shpejtësi të ndryshme të rrotave aktive në kthesa.

Sistemi i transmetimit të fuqisë është i përbërë nga friksioni, kutia e ndërrimit të shpejtësisë, kutia shpërndarëse (nëse parashikohet), transmisioni kardanic, transmisioni fundor, diferenciali dhe gjysmëboshtet.

Friksioni është i vendosur ndërmjet motorit dhe kutisë së ndërrimit të shpejtësisë. Ai është përgjegjës për transmetimin e lëvizjes nga motori drejt sistemit të transmetimit. Drejtuesi e komandon atë me anë të pedalit të friksionit. Disku i friksionit konsumohet në mënyrë progresive gjatë përdorimit dhe kur slidon, duhet të zëvendësohet.

Kutia e ndërrimit të shpejtësisë realizon ndryshimin e raportit të transmetimit të fuqisë nga motori drejt rrotave, duke zgjedhur shpejtësinë e dëshiruar nëpërmjet levës së marshit. Sa më e lartë të jetë shpejtësia e përzgjedhur, aq më tepër shumëfishohen rrotullimet e boshtit të transmisionit. Nga ana tjetër, kutia e shpejtësisë mundëson edhe ndryshimin e drejtimit të rrotullimit të boshtit të transmisionit, gjë që realizon edhe lëvizjen mbrapa të mjetit. Mirëmbajtja e kutisë së ndërrimit të shpejtësisë është e kufizuar në pastrimin e jashtëm dhe lubrifikimin e saj.

Në rastin e mjeteve me 4 (ose më shumë) rrota aktive, përdoret kutia shpërndarëse, që bën transmetimin e fuqisë ndërmjet akseve aktive të automjetit. Fuqia, nga kutia e ndërrimit të shpejtësisë (kambio) deri tek transmisioni fundor, përçohet nëpërmjet transmisionit kardanic. Transmisioni fundor shërben për zvogëlimin fillestar të shpejtësisë së rrotullimit të rrotave, në vlerat e duhura, në raport me shpejtësinë e boshtit të transmisionit. Transmisioni fundor ka në përbërje të tij edhe diferencialin. Ndryshe nga kutia shpërndarëse, diferenciali shpërndan dhe diferencon (gjatë lëvizjes në kthesë) lëvizjen midis dy gjysmë-boshteve, përkatësisht për rrotën e majtë dhe të djathtë të të njëjtit aks.

## ◆ SISTEMI I DREJTIMIT

Funksioni kryesor i sistemit të drejtimit të automjeteve është realizimi i lëvizjes në drejtimin e dëshiruar. Zakonisht ky sistem vepron mbi rrotat e përparme të automjetit, ndaj këto rrota quhen edhe rrota drejtuese. Megjithatë, ekzistojnë edhe automjete ku sistemi i drejtimit vepron edhe në rrota të tjera, përveç atyre të përparmeve. Sistemi i drejtimit përbëhet nga dy pjesë, mekanizmat e reduksionit dhe mekanizmat e transmetimit. Në mekanizmat e reduksionit bëjnë pjesë volani (ose rrethi i timonit), boshti i timonit (kolona) dhe reduktori. Në mekanizmat e transmetimit bëjnë pjesë leva e transmetimit të lëvizjes rrotulluese (krahu Pitman), krahu lëkundës, krahët e rrotullimit të konsolave të kthimit të rrotave dhe tirantët. Krahët e rrotullimit dhe tirantët formojnë të ashtuquajturin trapez të kthimit/drejtimin të automjetit. Sistemi i drejtimit mund të jetë mekanik, hidraulik ose elektrik.



Tek sistemet hidraulike, përveç mekanizmit mekanik, montohet edhe një përforcues hidraulik, i cili ul forcën që duhet ushtruar mbi timon për të kryer manovrën. Tek sistemet elektrike, këtë funksion e kryen motori elektrik.

Timoni mund të na tregojë shumë për gjendjen e makinës. Për shembull, kur timoni bëhet “i rëndë”, kemi mosfunksionim të përforcuesit ose presion të ulët të gomave drejtuese. Në rast se timoni tërheq në njërën anë gjatë lëvizjes, do të thotë se goma drejtuese në atë anë është e shfryrë. Duhet të kenë parasysh se mirëmbajtja e sistemit të drejtimit dhe e gjithë elementëve të lidhur me të është parësore për sigurinë në rrugë. Mjafton të konsideroni se dridhjet e tepërta në timon, ndikojnë ndjeshëm në saktësinë e trajektoreve të automjetit. Për të eliminuar dridhjet dhe për t’i garantuar sistemit funksionim të mirë, duhet bërë ekuilibrimi dhe konvergjenca e rrotave të mjetit.

Siç thamë më sipër, përforcuesi i timonit është një pajisje që ul forcën që duhet ushtruar nga drejtuesi në timon, për të ndryshuar drejtimin e rrotave. Kur drejtoni një makinë pa përforcues, ndryshimi është i dukshëm, pasi nevojitet më shumë forcë për të rrotulluar timonin. Përveç kësaj, përforcuesi i timonit ndihmon në kontrollin e trajektoreve të automjetit, kur ka një dëmtim të gomave. Por kini kujdes, përforcuesi hidraulik i timonit nuk funksionon nëse motori është i fikur.

## ◆ SISTEMI I FRENIMIT

Frenat janë ndër pjesët më të rëndësishme të një automjeti, duke qenë se janë përgjegjëset kryesore të sigurisë në rrugë. Sistemi i frenimit mundëson uljen e shpejtësisë së automjetit, ndalimin dhe sigurimin e tij gjatë qëndrimit në vend. Ekzistojnë pesë sisteme frenash:

- ▶ Sistemi i frenimit kryesor ose i shërbimit;
- ▶ Sistemi i frenimit të qëndrimit/parkimit (frenat e dorës);
- ▶ Sistemi i frenimit rezervë;
- ▶ Sistemi i frenimit ndihmës;
- ▶ Sistemi i frenimit të rimorkios.

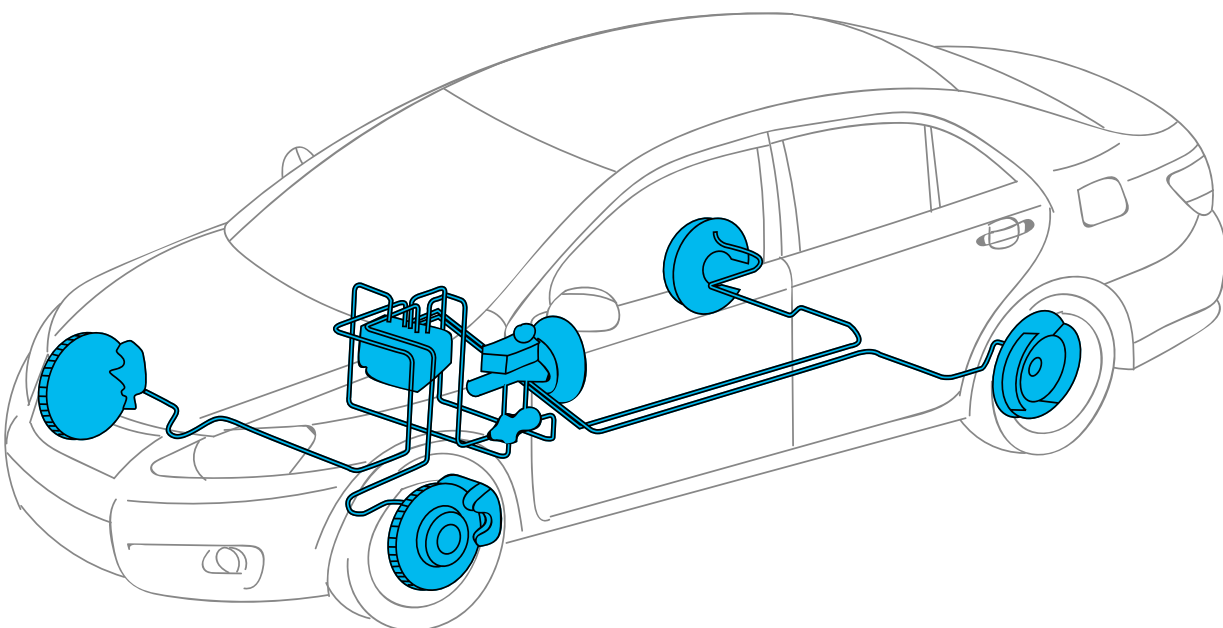

Frenat kryesore realizojnë ngadalësimin dhe, kur është e nevojshme, ndalimin e plotë të mjetit në mënyrë të sigurt, duke ruajtur trajektoren e lëvizjes gjatë manovrës së frenimit. Ky është sistemi më efektiv i frenimit dhe vepron në të gjitha rrotat e automjetit. Frenave kryesore i referohemi shpesh edhe si frenat e këmbës, meqënëse vihen në veprim me kembë nëpërmjet pedalit përkatës. Frenat ndihmëse ngadalësojnë dhe ndalojnë automjetin në rast se dështojnë frenat kryesore. Ato veprojnë mbi një rrotë nga secila anë e makinës. Ndërkohë, frenat e qëndrimit (ose frenat e dorës) shërbejnë për të bllokuar zhvendosjen e automjetit, kur ky është i parkuar ose i ndaluar.

Sistemi i frenimit rezervë është sistem sigurie frenimi dhe shërben për ndalimin e automjetit në rast të daljes nga shërbimi të sistemit të punës. Kur automjeti nuk ka një sistem të tillë frenimi sigurie, rolin e tij mund ta kryejë pjesa e mirë e mbetur e sistemit të frenimit kryesor (konturi primar ose konturi sekondar), apo sistemi i frenimit të parkimit.

Frenat kryesore komandohen nëpërmjet pedalit të frenave. Kur ato hyjnë në veprim, shpejtësia e automjetit zvogëlohet dhe, për pasojë, energjia kinetike shndërrohet në nxehtësi, për shkak të fërkimit të pjesëve mekanike të sistemit të frenimit. Duke qenë se frenat hyjnë në veprim nëpërmjet presionit hidraulik, për të garantuar funksionimin e mirë të frenave është e rëndësishme të kontrollohet në mënyrë periodike niveli i lëngut të frenave. Duhet të përmendim se sistemet e frenimit zakonisht janë të pajisura me një përforcues. Përforcuesi i frenave është një mekanizëm që zvogëlon forcën e nevojshme për t'u ushtruar mbi pedalin e frenave, për të frenuar në mënyrë efikase. Ky mekanizëm nuk mund të funksionojë nëse motori i mjetit është i fikur.

Frenat e qëndrimit duhet të përdoren për të bllokuar automjetin kur ky është në parkim, veçanërisht në rrugë të pjerrëta. Ato nuk mund të përdoren në asnjë rast si zëvendësuese të frenave kryesore.

Si element frenues mund të përdoret edhe motori i mjetit. Duke ngritur këmbën nga pedali i gazit apo duke ulur raportin e transmisionit (marshin), mund të zvogëloni shpejtësinë e udhëtimit. Megjithatë, kjo teknikë nuk është e përshtatshme për të frenuar mjetin në mënyrë efikase dhe nuk mund të zëvendësojë frenat kryesore. Ajo përdoret për të menaxhuar shpejtësinë e mjetit në trafik ose për të ndjekur trajektoren ideale në kthesa.

Efikasiteti i frenimit varet nga presioni i ushtruar mbi pedalin e frenave: sa më e madhe është forca e ushtruar mbi pedal, aq më i madh është presioni i krijuar në sistemin e frenimit. Ai varet gjithashtu nga lloji dhe gjendja e gomave, shpejtësia, masa dhe ngarkesa e automjetit, lloji i rrugës dhe gjendja e asfaltit. Një nga elementët që rrit ndjeshëm efikasitetin e sistemit të frenimit është sistemi ABS (nga anglishtja, Anti-lock Braking System). ABS është një sistem elektronik plotësues, që shërben për të rritur sigurinë gjatë frenimit, duke parandaluar bllokimin e rrotave gjatë frenimit. Sistemi ABS kontrollon shpejtësinë e rrotullimit të rrotave përmes sensorëve dhe, në rast se këto bllokohen (gjë që shkakton rrëshqitjen e mjetit), ul forcën e frenimit deri në pikën ku gomat rifitojnë fërkimin e nevojshëm me asfaltin. Kur sistemi ABS hyn në veprim, pedali i frenave fillon të dridhet. Në këtë rast, nuk duhet të frikësoheni; vazhdoni të shtypni me forcë pedalin, për të garantuar një frenim sa më efikas. Sistemi ABS:

- ▶ siguron distanca minimale frenimi dhe rrit qendrueshmërinë e lëvizjes së automjetit;
- ▶ lejon korrjigjimin e trajektorës së automjetit edhe gjatë një frenimi urgjence;
- ▶ rregullon në mënyrë automatike momentin e frenimit dhe siguron frenimin e njëkohshëm të gjithë rrotave të automjetit;
- ▶ ul rrezikun gjatë frenimit në kthesa;
- ▶ vepron edhe në situata kur fërkimi i gomave me rrugën është i ulët.

Për të ruajtur qendrueshmërinë e mjetit në situata të papritura, në bashkërendim me sistemin ABS, veprojnë edhe sisteme të tjera elektronike, si ESP dhe ASR. Sistemi ESP (shkurtim i Electronic Stability Programme – Programi Elektronik i Qendrueshmërisë) dhe sistemi ASR (shkurtim i Anti-Slip Regulator – Rregullatori Kundër Rrëshqitjes) pikasin humbjen e fërkimit të gomave me asfaltin dhe parandalojnë rrëshqitjet e pakontrolluara të mjetit, duke përshtatur fuqinë që i përçohet secilës rrotë.

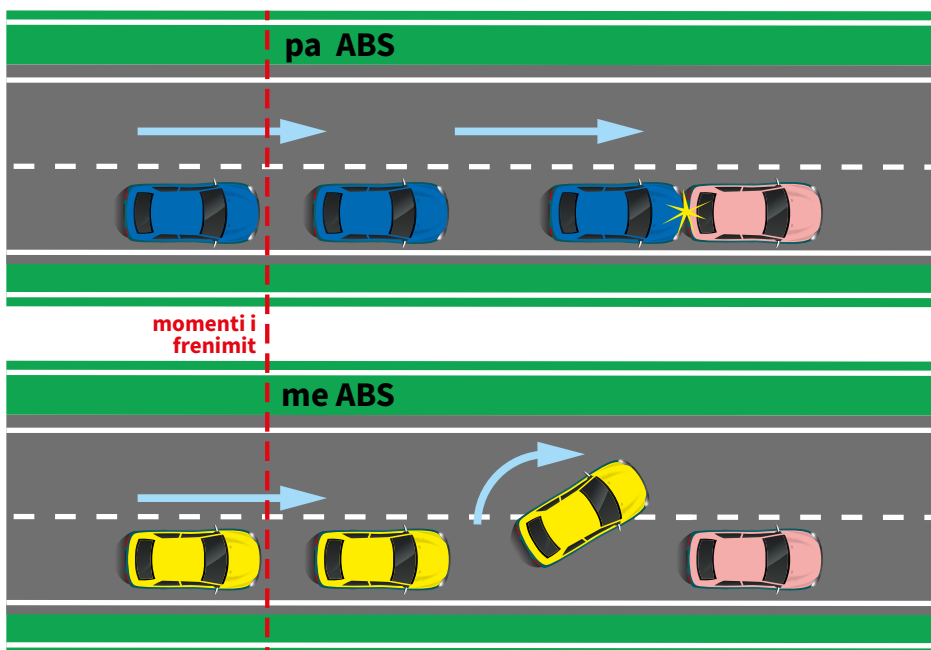

Kur udhëtoni në rrugë të tatëpjeta, përdorimi i zgjatur dhe i përsëritur i frenave mund të shkaktojë mbinxehjen e tyre, gjë që sjell edhe uljen e rendimentit gjatë frenimit. Në këtë rast, mund të mbani nën kontroll shpejtësinë e mjetit, duke u ndihmuar nga freni i motorit. Për ta bërë këtë, mjafton të ulni raportin e transmisionit (zbrisni marshin) dhe të pakësoni gazin.

Ndonjëherë ndodh që frenimi të mos jetë i ekuilibruar, si në rastet kur një rrotë frenon më shumë se të tjerat. Shkaqet e kësaj sjelljeje anormale mund të jenë:

- ▶ prania e ajrit në qarkun hidraulik të frenave;
- ▶ mbinxehja ose konsumi i tepërt i ferrotave;
- ▶ konsumi i disqeve ose i tamburave;
- ▶ presioni i ndryshëm i fryrjes së gomave;
- ▶ ngarkesa e tepërt në automjet ose e shpërndarë në mënyrë të gabuar;
- ▶ frenimi i tepruar dhe i përsëritur.

Nëse frenat janë të pabalancuara, mund të ndodhë që kur frenoni, të bllokohen vetëm rrotat e njëjës anë dhe automjeti të rrëshqasë. Kur vëreni sjellje të tilla gjatë frenimit, duhet të verifikoni mjetin në një oficinë të specializuar.

## ◆ SISTEMI I AMORTIZIMIT

Sistemi i amortizimit (ose suspensionet), përbëhet nga tërësia e elementeve që realizojnë lidhjen e rrotës me strukturën mbajtëse të automjetit. Pjesët përbërëse të suspensioneve janë:

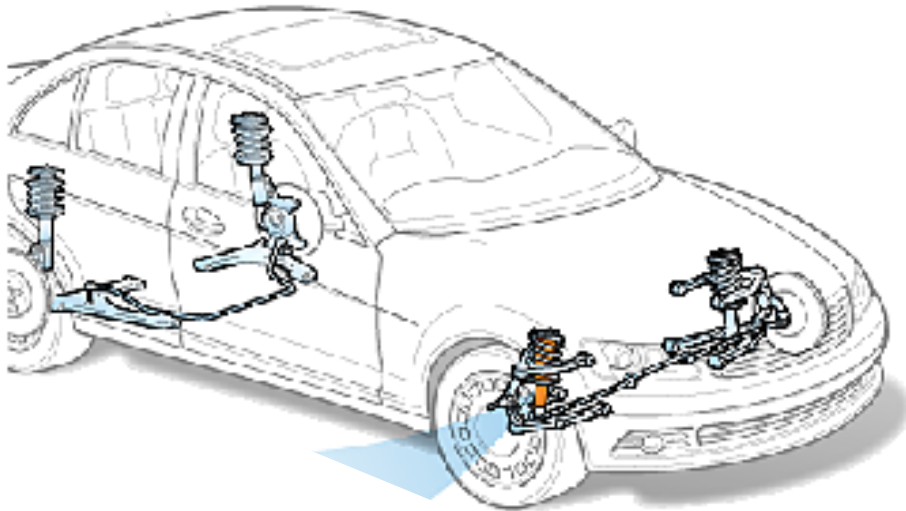

- ▶ elementi elastik (susta);
- ▶ amortizatori, ose elementi shuarës;
- ▶ elementi drejtues (krahët, shpatullat, etj.);
- ▶ elementi stabilizues (zvogëlon luhatjet tërthore).

Funksioni kryesor i këtij sistemi është zbutja dhe përthithja e ngacmimeve që vijnë nga parregullsitë e rrugës, në mënyrë që të garantojë qëndrueshmëri për mjetin dhe siguri e komfort për pasagjerët, veçanërisht në kthesa dhe në terren të thyer. Për të kuptuar rëndësinë e suspensioneve, mjafton të mendojmë se mjeti do të humbiste vazhdimisht aderencën dhe qëndrueshmërinë në rrugë, nëse nuk do të pajisej me një sistem të tillë. Sipas elementit drejtues, suspensionet ndahen në dy lloje kryesore:

- ▶ të varura (kur rrotat e së njëjtës urë, lidhen me tra të ngurtë, duke ndikuar në zhvendosjen e njëra-tjetrës);
- ▶ të pavarura (kur rrotat e së njëjtës urë, nuk janë të lidhura drejtëpërsdrejti me njëra-tjetrën).

Sot përdoren lloje të ndryshme suspensionesh, pro ato kryesoret janë:

- ▶ me susta helikoidale - ky është lloji më i zakonshëm i suspensioneve, që funksionojnë nëpërmjet ngjeshjes së sustave;
- ▶ me balestra - ky është sistemi më i hershëm i përdorur për automjetet. Në suspensione të këtij lloji, elementi elastik nuk është më susta, por një balestër, e cila përmbush njëkohësisht funksionin e elementit elastik, drejtues, shuares dhe stabilizues;
- ▶ me bosht përdredhës - në suspensione të këtij lloji, elementi elastik është një bosht që përshkon në gjerësi mjetin dhe lidhet ngurtësisht me dy rrotat;
- ▶ suspensionet hidro-pneumatike - ky lloj u përdor për herë të parë në vitet '50. Në këtë sistem, veprimi i një pompe hidraulike i lejon suspensionet të përthithin çdo goditje, duke ruajtur qëndrueshmërinë e automjetit edhe në kthesa.

Amortizatorët janë një pjesë përbërëse e suspensioneve dhe kanë për detyrë shuarje e lëkundjeve të shkaktuara nga veprimi i elementit elastik (susta). Duke qenë elastike, sustat mund të pësojnë lëkundje të forta, veçanërisht kur duhet të kthehen në gjendjen fillestare, pas përthithjes së një goditje. Pa amortizatorët, gomat rrezikojnë të shkëputen nga toka sa herë që mjeti bie në një gropë. Pra, falë amortizatorëve sigurohet butësi e lëvizjes, duke bërë të mundur që frekuencat e lëkundjeve të kabinës të jenë brenda diapazonit 0,8 – 1,6 GHz, nivele që përputhen me lëkundjet e njeriut gjatë ecjes. Kur amortizatorët nuk funksionojnë në mënyrë të përshtatshme, do të kemi:

- ▶ dridhje të vazhdueshme (dhe në disa raste, të ekzagjeruar) të mjetit në rrugë të dëmtuara;
- ▶ aderencë më të ulët;
- ▶ sjellje anormale të mjetit, veçanërisht në kthesa dhe gjatë frenimeve;
- ▶ konsum të pabarabartë të gomave;
- ▶ ulje e komfortit të pasagjerëve.

Për të garantuar sigurinë, amortizatorët duhet të kontrollohen nga një profesionist çdo 20-30 mijë kilometra. Nëse janë konsumuar duhet të ndërrohen (zakonisht në çift), pasi mund të dëmtojnë pjesë të tjera të automjetit.

## ◆ SISTEMI I LËVIZJES (RROTAT DHE GOMAT)

Rrotat janë elementët mbi të cilat mbështetet mjeti dhe janë përgjegjëse për lëvizjen. Për të përmbushur funksionin e tyre në mënyrë të përshtatshme, rrotat e automjeteve duhet të plotësojnë disa kushte për sa i përket gjerësisë, këndit të kthimit, rezistencës në deformim, elasticitetit, shpërndarjes së nxehtësisë dhe lehtësisë në montim e çmontim.

### STRUKTURA E RROTËS

Rrota shërben për mbajtjen e automjetit, sigurimin e lëvizjes së tij dhe ndryshimin e drejtimit të lëvizjes. Rrota e automjetit përbëhet nga:

- ▶ goma pneumatike;
- ▶ bordurat rrethore;
- ▶ elementi lidhës;
- ▶ mocoja.

Bordurat rrethore dhe elementi lidhës formojnë të ashtuquajturën rrotë metalike (disku). Goma pneumatike neutralizon parregullsitë e sipërfaqes së rrugës dhe, bashkë me suspensionet, sigurojnë butësi në ecjen e automjetit. Disku shërben për montimin e gomës dhe bashkimin e saj me mocon.

Mocoja shërben për montimin mbi kushinetat e rrotës në urën përkatëse dhe i jep mundësi rrotës të rrotullohet. Në mungesë të mocos, rolin e saj e luan fllanxa e semiaksit, që montohet mbi kushineta në traun e urës. Rrota fiksohet në fllanxhën e mocos nëpërmjet dadove ose bulonave. Fllanxa rrotullohet rreth boshtit të rrotës dhe disku i frenit (ose tamburi) rrotullohet bashkë me të, si një trup i vetëm. Disku përbëhet nga një fletë çeliku e mbështjellë nga aliazhe të lehta. Nga brenda është e fiksuar me fllanxhën.

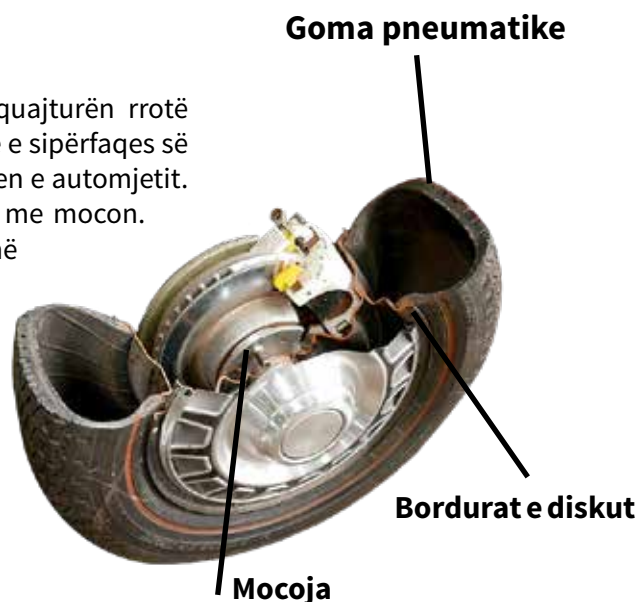

## GOMAT

Goma moderne, e shpikur nga Robert William Thomson në vitin 1845 dhe e perfeksionuar nga John Boyd Dunlop në vitin 1888, përdoret sot në pjesën më të madhe të mjeteve të transportit rrugor. Gomat kanë ndikim të madh në shumë nga vetitë e automjetit, si për shembull:

- ▶ në vetitë e frenimit;
- ▶ në kursimin e lëndës djegëse;
- ▶ në qëndrueshmërinë e lëvizjes;
- ▶ në drejtueshmërinë e mjetit;
- ▶ në butësinë e ecjes;
- ▶ në sigurinë e lëvizjes së automjetit.



Gomat klasifikohen në dy mënyra kryesore:

- ▶ sipas hermetizimit - me kamerdare (tube-type) ose pa kamerdare (tubeless);
- ▶ sipas konstrukcionit - radiale ose diagonale.

Kur zgjidhni gomat për automjetin tuaj, duhet të verifikoni se përmasat e tyre përputhen me specifikat e përcaktuara nga prodhuesi i automjetit. Përmasat dhe shënjimi i gomave jepet si informacion në faqen e tyre anësore. Le të marrim dy shembuj. Në një gomë diagonale, shohim shënimin 6.95 – 16. Në këtë rast shifrat shprehin përkatësisht gjerësinë e gomës dhe diametrin e jashtëm të gomës në inç. Në një gomë radiale, shohim shënimin 215/65R15 95H M+S, i cili shtjellohet si në vijim:

- ▶ **215** - gjerësia e gomës në milimetra;
- ▶ **65** - raporti i pamjes në përqindje;
- ▶ **R** - gomë radiale;
- ▶ **15** - diametri i brendshëm i gomës në inç;
- ▶ **95** - indeksi i ngarkesës;
- ▶ **H** - simboli i shpejtësisë;
- ▶ **M+S** - kushtet atmosferike të përdorimit (në këtë rast Mud and Snow – dëborë dhe baltë).

Nëse temperaturat kanë luhatje të mëdha përgjatë vitit, kjo do të ndikojë në performancën e gomave tuaja. Si rregull i përgjithshëm, nëse temperatura bie nën 7 °C, rekomandohet të vendosni gomat e dimrit. Këto goma kanë karakteristika të veçanta, që i garantojnë kontakt të mirë në rrugët me dëborë ose me akull. Për të qenë efikase, ato duhet të montohen në të gjitha rrotat gjatë stinës së dimrit. Përdorimi i tyre nuk rekomandohet gjatë muajve të verës, pasi performanca ulet ndjeshëm kur temperatura e asfaltit rritet.

## KUJDESI PËR GOMAT

Është shumë e rëndësishme që presioni i fryrjes së gomave të jetë në nivelin e duhur. Vetëm në këtë mënyrë mund të garantohet aderenca dhe qëndrueshmëria e mjetit në rrugë. Presioni i ulët i gomave rrit fërkimin dhe konsumin e karburantit, si dhe shkakton konsumin anormal të gomës në skaje. Kjo mund të sjellë shfryrje ose çarje të papritur të gomës gjatë lëvizjes. Ndërkohë, presioni i lartë konsumon gomat në qendër. Për këtë arsye, presioni i fryrjes së gomave duhet të kontrollohet në mënyrë periodike, duke përfshirë edhe gomën rezervë.

Gomat duhet të zëvendësohen nëse janë të konsumuara. Për ta përcaktuar këtë me saktësi, duhet të matni thellësinë e kanaleve të gomës. Për automjetet dhe rimorkiot, kjo thellësi duhet të jetë të paktën 1,6 milimetra, por që gomat të garantojnë frenime të sigurta, thellësia e këshilluar është 3 mm. Thellësia e kanalit duhet të matet në zonën qendrore të batistradës (sipërfaqja shkelëse e gomës). Mos harroni të kontrolloni edhe skajet e gomës për konsum të pazakontë apo dëmtime. Në çdo rast, këshillohet të zëvendësoni gomat në mënyrë periodike, edhe nëse ato nuk konsumohen.

## ZËVENDËSIMI I NJË RROTE

### PARA SE TË FILLONI



Parkoni në një vend të sigurt

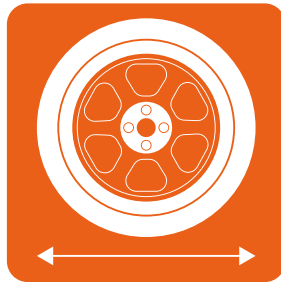

Parkoni në një hapësirë horizontale dhe të qëndrueshme



Sigurohuni që keni ngritur frenat e dorës



Ndizni sinjalet e rrezikut

### PAJISJET

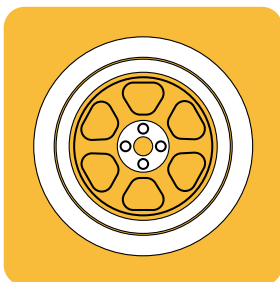

Gomë rezervë

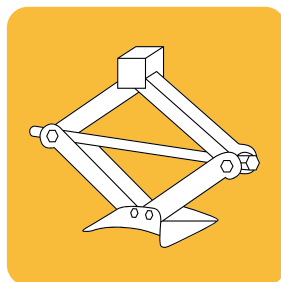

Krik

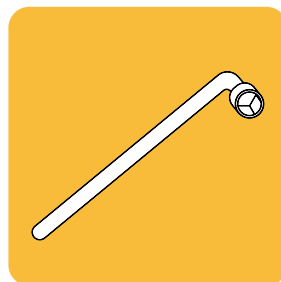

Çelës

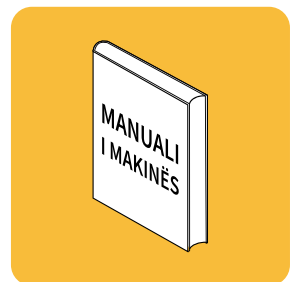

Manuali i makinës



## LE TË FILLOJMË!

### Hapi i parë:

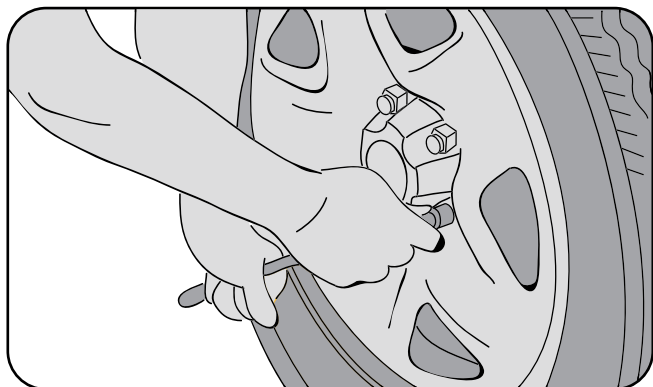

Lironi bullonat në gomën e rënë, **PËRPARA** se të vendosni krikun.

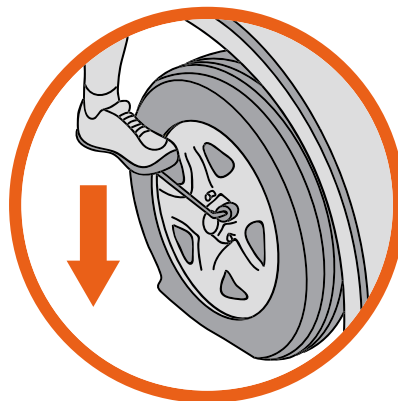

### Këshillë:

Nese keni probleme me lirimin e bullonave, përdorni peshën e trupit

### Hapi i dytë:

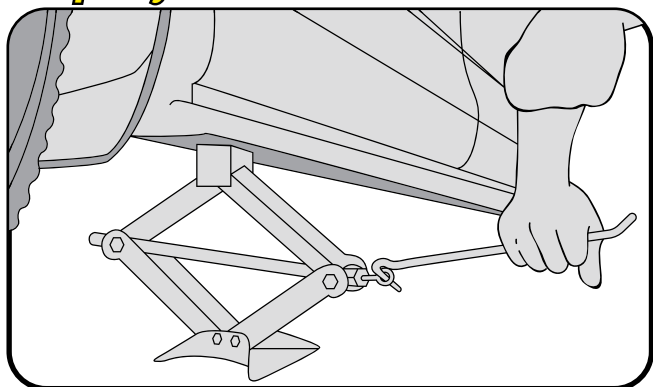

### Këshillë:

Per të gjetur krikun në makinë, kërkoni në manualin e makinës.

### Hapi i tretë:

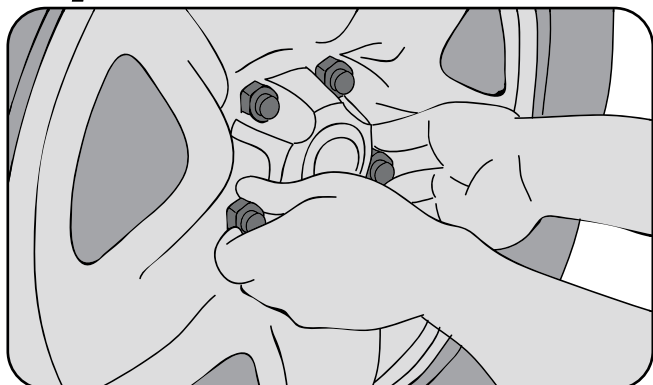

### Hapi i katërt:

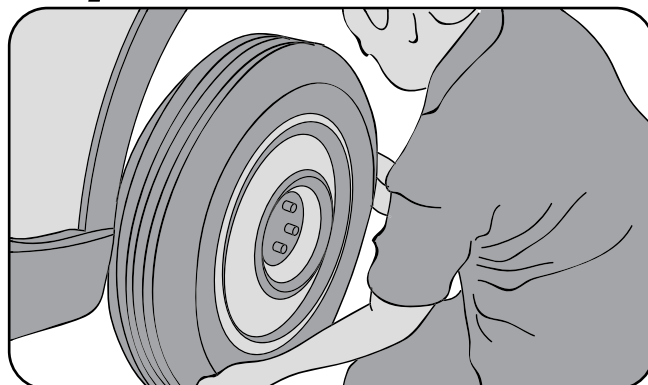

### Hapi i pestë:

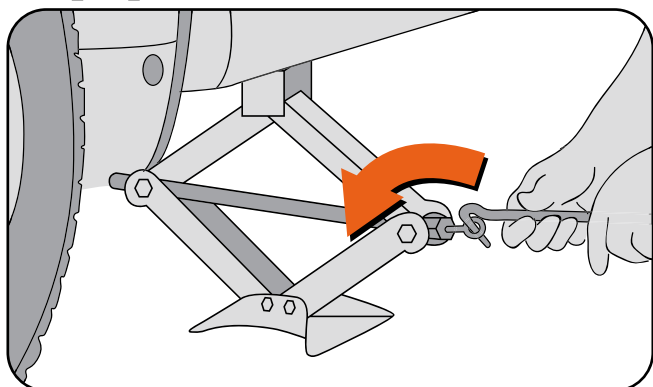

### Hapi i gjashtë:

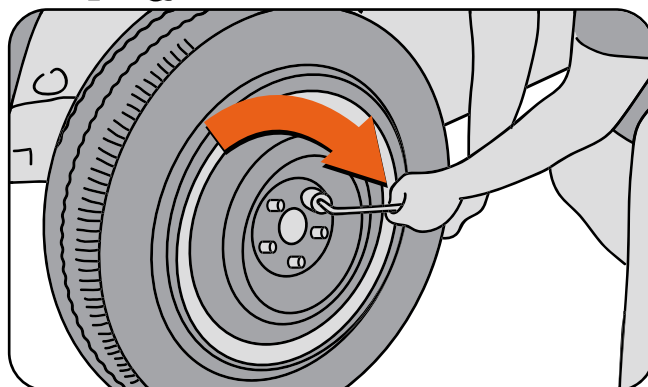



## PAJISJET E NDRIÇIMIT

- ▶ fenerët e largësisë;
- ▶ fenerët jo-verbues;
- ▶ fenerët e mjegullës;
- ▶ dritat e lëvizjes prapa;
- ▶ drita e targës së pasme;
- ▶ dritat e frenave;
- ▶ dritat e pozicionit (përpara dhe prapa);
- ▶ dritat e pasme të mjegullës;
- ▶ dritat e qëndrimit;
- ▶ dritat e përmasave (përpara dhe prapa);
- ▶ dritat e kabinës.

## Pajisjet e sinjalizimit pamor

- ▶ sinjalet e drejtimit;
- ▶ sinjalizimi i ndritshëm i rrezikut;
- ▶ sinjalet reflektuese të përparme;
- ▶ sinjalet reflektuese të pasme;
- ▶ sinjalet reflektuese anësore.

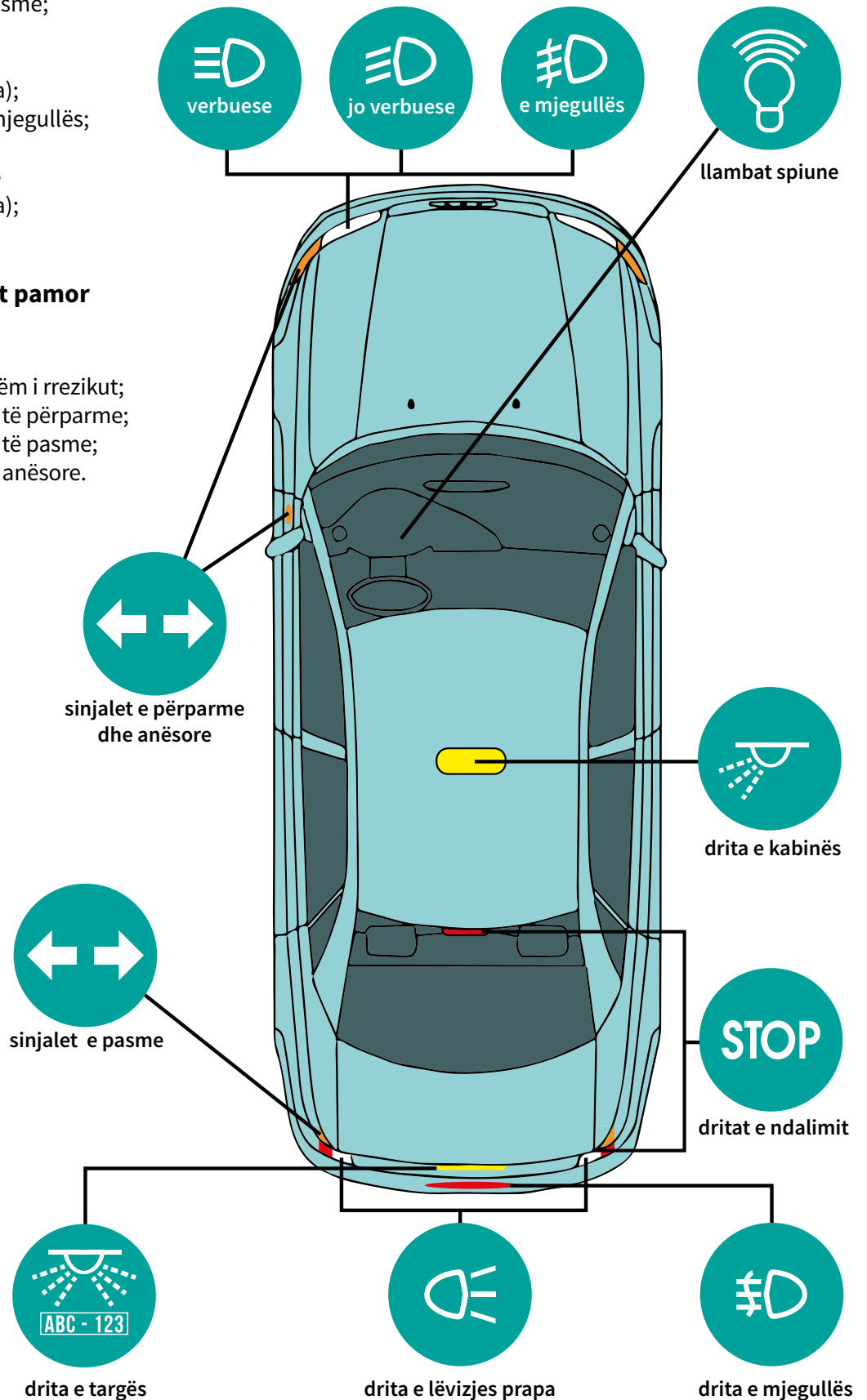

## FENERËT E LARGËSISË

Njihen gjithashtu edhe si dritat me rreze të gjatë. Këto drita shërbejnë për të ndriçuar rrugën në distancë të madhe. Meqenëse këto drita kanë intensitet të lartë dhe mund të verbojnë përdoruesit e tjerë të rrugës, në shumë raste përdorimi i tyre është i ndaluar.



## FENERËT JO-VERBUES

Njihen gjithashtu edhe si dritat me rreze të shkurtër. Këto drita shërbejnë për të ndriçuar rrugën, pa verbuar drejtuesit e automjeteve që vijnë nga drejtimi i kundërt i lëvizjes, drejtuesit e mjeteve që na paraprijnë apo përdoruesit e tjerë të rrugës.



## FENERËT E MJEGULLËS

Këto drita shërbejnë për të përmirësuar ndriçimin e rrugës në rast mjegulle, kur bie dëborë, shi apo ka re pluhuri (pra në kushte moti jo të favorshëm, që zvogëlon shikueshmërinë). Dritat e përparme të mjegullës nuk janë të detyrueshme.



## DRITAT E LËVIZJES PRAPA

Këto drita shërbejnë për të ndriçuar rrugën prapa mjetit dhe paralajmërojnë përdoruesit e tjerë të rrugës se mjeti po kryen ose po fillon manovrën e lëvizjes mbrapsht. Disa modele janë të pajisura me një dritë të vetme për lëvizjen mbrapsht, ndërsa të tjera kanë dy të tilla. Këto drita kanë ngjyrë të bardhë.



## SINJALET E DREJTIMIT

Treguesit e ndritshëm të drejtimit, ose sinjalet e drejtimit, kanë ngjyrë të verdhë dhe ndizen e fiken me intervale të rregulla (pulsojnë). Ato shërbejnë për të sinjalizuar përdoruesit e rrugës se drejtuesi i mjetit po kthehet majtas ose djathtas, apo është duke ndryshuar korsinë e lëvizjes. Sinjalet vendosen përpara, mbrapa dhe në pjesën anësore të automjetit.



## SINJALIZIMI I NDRITSHËM I RREZIKUT

Sinjali i ndritshëm i rrezikut përbëhet nga të njëjtat drita që përdoren edhe për sinjalet e drejtimit. Kur vihet në funksion ky sinjal, ndizen në të njëjtën kohë të gjithë sinjalet e drejtimit, duke paralajmëruar përdoruesit e tjerë të rrugës për rrezikun që përbën përkohësisht automjeti, për shkak të ndonjë urgjence.



## DRITA E TARGËS

Drita e targës ka ngjyrë të bardhë. Ajo shërben për të ndriçuar targën e pasme, për ta bërë të dallueshme të paktën 20 metra larg, pa i verbuar ose shqetësuar përdoruesit e tjerë të rrugës. Ndizet së bashku me dritat e pozicionit dhe është e detyrueshme për të gjitha automjetet dhe rimorkiot.



## DRITAT E POZICIONIT

Dritat e pozicionit kanë ngjyrë të bardhë përpara dhe ngjyrë të kuqe prapa. Këto drita kanë intensitet të ulët ndriçimi dhe shërbejnë për të sinjalizuar praninë e mjetit gjatë lëvizjes në rrugë.



## DRITAT E QËNDRIMIT

Këto drita shërbejnë për të sinjalizuar praninë e një mjeti të ndaluar në një qendër të banuar. Përdoren gjatë ndalesës në buzë të një karrexhate të pandriçuar mirë, për ta bërë mjetin më të dukshëm. Këto drita mund të përdoren vetëm në zonat e banuara. Ato zëvendësojnë dritat e pozicionit dhe kanë ngjyrë të njëjtë me to.



## DRITAT E PASME TË MJEGULLËS

Këto drita shërbejnë për ta bërë mjetin më të dallueshëm nga mbrapa në rastin e mjegullës së dendur, shiut të fortë apo reshjeve të dëborës. Disa modele janë të pajisura me një dritë të pasme mjegulle, ndërsa të tjera kanë dy të tilla. Nëse mjeti është i pajisur me një dritë mjegulle, ajo vendoset në anën e majtë.



## DRITAT E PËRMASAVE GABARITE

Dritat e përmasave shërbejnë për të plotësuar dritat e pozicionit të mjetit. Ato sinjalizojnë përmasat gabarite të mjeteve të veçanta, me gjerësi më të madhe se 2 metra, që pengojnë qarkullimin e zakonshëm të mjeteve. Kur vendosen prapa kanë ngjyrë të kuqe, ndërsa në pjesën e përparme kanë ngjyrë të bardhë.



## DRITAT E FRENAVE

Kanë ngjyrë të kuqe të fortë dhe vendosen në pjesën e pasme të mjeteve. Ato shërbejnë për t'i treguar përdoruesve të tjerë të rrugës se drejtuesi i mjetit ka vënë në përdorim frenat e shërbimit. Mund të vendosen edhe nën tavan, brenda xhamit të pasmë. Janë të detyrueshme për të gjitha llojet e mjeteve me motor dhe rimorkiove.



## SINJALET REFLEKTUESE (REFLEKTORËT)

Reflektorët përdoren për të sinjalizuar më mirë praninë e një automjeti, veçanërisht gjatë natës. Ato funksionojnë edhe nëse automjeti ka fenerët e fikur. Në të vërtetë, këto pajisje nuk lëshojnë dritë, por bëhen të dukshme pasi reflektojnë dritën që vjen nga fenerët e automjeteve të tjera.



## **PËRDORIMI I SISTEMIT TË NDRIÇIMIT**

Sipas ligjit, përdorimi i pajisjeve të ndriçimit është i detyrueshëm gjatë orëve të natës, nga gjysmë ore pas perëndimit të diellit, deri në gjysmë ore përpara lindjes së diellit. Përdorimi i pajisjeve të ndriçimit është gjithashtu i detyrueshëm gjatë ditës, kur kaloni në tunele, kur ka mjegull, kur bie dëborë, kur ka reshje të forta shiu dhe në çdo rast tjetër kur shikueshmëria është e ulët. Për automjetet, ndriçimi gjatë ditës është i detyrueshëm gjatë lëvizjeve në autostrada dhe në rrugët interurbane, ndërsa ciklomotorët dhe motomjetet duhet të përdorin fenerët jo-verbues gjatë gjithë kohës, pavarësisht llojit të rrugës që po përshkojnë. Me përjashtim të ciklomotorëve me dy rrota dhe të motorëve, përdorimi i sistemit të ndriçimit është i detyrueshëm edhe gjatë qëndrimit të mjetit, duke përjashtuar rastet kur mjeti bëhet tërësisht i dukshëm nga ndriçimi publik ose kur ai qëndron jashtë karrexhatës. Ky detyrim vlen edhe kur mjeti ndalet në korsinë e emergjencës.

Përdorimi i fenerëve të largësisë, të njohura edhe si dritat me rreze të gjatë, mund të jetë i nevojshëm jashtë qendrave të banuara, në rastet kur mungon ndriçimi i rrugës ose kur ai është i pamjaftueshëm për të siguruar shikueshmërinë e domosdoshme për të udhëtuar. Fenerët e largësisë mund të përdoren vetëm nëse nuk ka mjete që na paraprijnë në afërsi apo mjete që vijnë në drejtimin e kundërt. Si parim i përgjithshëm, dritat me rreze të gjatë duhet të zëvendësohen me fenerët jo-verbues në rastet:

- ▶ kur ekziston rreziku i verbimit të përdoruesve të tjerë të rrugës, përfshirë këmbësorët, çiklistët apo drejtuesit e automjeteve që udhëtojnë në rrugë të tjera;
- ▶ kur këmbeheni me automjete të tjera;
- ▶ kur distanca me automjetin që ju paraprin është tepër e vogël dhe dritat me rreze të gjatë shkaktojnë vështirësi për drejtuesin e mjetit tjetër.

Përdorimi i fenerëve të largësisë brenda qendrave të banuara lejohet vetëm për të dhënë sinjalizime apo paralajmërime të dobishme për mjetet e tjera. Ato mund të përdoren edhe në rastet kur një automjet i errët nuk dallohet në distanca më të vogla se 50 metra ose kur targa e tij është e palexueshme në një distancë prej 10 metrash.

Përdorimi i sinjaleve të drejtimit është i detyrueshëm:

- ▶ sa herë që duhet të kryeni një kthesë majtas apo djathtas, të ndryshoni korsinë apo të parakaloni;
- ▶ kur ndërroni drejtimin e lëvizjes;
- ▶ sa herë ktheheni për të hyrë në një vend që nuk është për kalim publik (për shembull, garazh, rrugë private, etj.);
- ▶ kur dilni nga karrexhata për të ndaluar;
- ▶ kur duhet të përfshiheni në fluksin e trafikut.

Sinjalet e rrezikut duhet të përdoren:

- ▶ në rastet e zënies së karrexhatës;
- ▶ gjatë kohës kur vendosni apo hiqni nga rruga trekëndëshin e lëvizshëm të rrezikut;
- ▶ kur, për arsye defekti, mjeti duhet të lëvizë me shpejtësi të reduktuar;
- ▶ kur verifikohen rreshtime të mjeteve në kolonë për shkak të bllokimit të trafikut;
- ▶ kur ndalimi i urgjencës përbën rrezik për përdoruesit e tjerë të rrugës.

Përdorimi i fenerëve të mjegullës lejohet vetëm kur ka mjegull, reshje dëbore, shi të fortë ose rrethana të ngjashme që zvogëlojnë shikueshmërinë. Gjatë ditës, fenerët e mjegullës mund të përdoren të vetëm ose në bashkërendim me fenerët kryesorë. Përdorimi i fenerëve të mjegullës gjatë natës mund të bëhet vetëm në bashkërendim me fenerët joverbues, ose atyre me rreze të gjatë. Edhe për dritat e pasme të mjegullës, përdorimi është i lejuar vetëm kur shikueshmëria zvogëlohet nga kushtet e këqija atmosferike. Këto drita duhet të përdoren në bashkërendim me dritat e pozicionit dhe fenerët joverbues, ose ato të largësisë.

Mirëmbajtja e sistemit të ndriçimit të automjetit është një faktor thelbësor në sigurinë gjatë udhëtimit. Vetëm një sistem ndriçimi në gjendje optimale mund t'ju garantojë ndriçim të përshtatshëm në të gjitha kushtet dhe shikueshmëri të mirë. Për këtë arsye, duhet të kontrolloni rregullisht sistemin e ndriçimit të automjetit tuaj. Pastroni fenerët rregullisht dhe zëvendësoni llambat nëse vëreni se intensiteti i ndriçimit është zvogëluar. Sigurohuni gjithashtu që xhamat e fenerëve dhe të dritave të pasme nuk janë të dëmtuara. Në rast se një prej llambave nuk funksionon, rekomandohet t'i zëvendësoni të dyja, për të shmangur ndryshimin e intensitetit të ndriçimit dhe ngjyrës së dritës. Këshillohet gjithashtu që të mbani një grup llambash rezervë në automjet, se bashku me mjetet thelbësore për zëvendësimin e tyre.

Fluksi i dritës së fenerëve jo-verbues dhe i fenerëve të largësisë duhet të jetë gjithmonë i orientuar mirë; rekomandohet që rregullimi i fluksit të dritës të bëhet në një oficinë të specializuar. Lartësia e fluksit të dritës së fenerëve jo-verbues në një sipërfaqe vertikale (për shembull, një mur) në 10 metra largësi, duhet të jetë sa 9/10 e lartësisë së fenerit nga toka.

## **PËRDORIMI I PAJISJEVE ZANORE**

Sistemi i sinjalizimit zanor (ose boria) duhet të përdoret me kujdes dhe vetëm për arsye sigurie, asnjëherë për të protestuar apo për të përshëndetur dikë në rrugë. Boria mund të përdoret jashtë qendrave të banuara, sa herë që rrethanat e lejojnë, me qëllim shmangien e rrezikut apo aksidenteve rrugore. Të tilla raste janë situatat kur është e nevojshme të sinjalizojmë praninë e mjetit tonë në rrugë, si për shembull, gjatë manovrës së parakalimit. Si rregull, përdorimi i borisë në qendrat e banuara është i ndaluar. Këtu bëjnë përjashtim rastet e rrezikut të papritur, si për shembull, ndërprerja e rrugës nga një këmbësor, apo një manovër e rrezikshme nga një drejtues tjetër mjeti.

## **LLAMBAT SPIUNE DHE SIMBOLET E KOMANDAVE**

Ka simbole universale që përdoren tek të gjitha automjetet për të identifikuar llambat spiune dhe komandat e ndryshme. Shumë simbole shfaqen në komandën dhe në dritën paralajmëruese përkatëse (për shembull, dritat me rreze të gjatë, dritat me rreze të shkurtër, fenerët dhe dritat e pasme të mjegullës, sinjalet e drejtimit, etj.). Disa shfaqen vetëm si llambë spiune ose simbol (për shembull, treguesi i nivelit të karburantit, temperatura e lëngut ftohës, treguesi i karikimit të baterisë, presioni i vajit, frenat e parkimit, etj.), ndërsa të tjera shfaqen vetëm mbi komandën përkatëse (fshirëset e xhamave, boria, etj.). Një drejtues i mirë duhet të njohë kuptimin e simboleve dhe llambave spiune në automjetin e tij. Llambat spiune mund t'i ndajmë sipas ngjyrave:

- ▶ jeshile – llambat me ngjyrë jeshile kanë funksion informues. Kur ndizen, tregojnë se një funksion i caktuar është aktiv;
- ▶ e verdhë/portokalli – këto llamba tregojnë kujdes ose rrezik. Nënkuptojnë një rrezik të afërt ose një situatë apo problem që duhet t'i kushtohet vëmendje;
- ▶ e kuqe – llambat me ngjyrë të kuqe kërkojnë vëmendje të menjëhershme. Ato paraqesin një situatë problematike, që duhet të zgjidhet sa më shpejt;
- ▶ e bardhë – këto llamba tregojnë informacione të përgjithshme;
- ▶ blu – llambat me ngjyrë blu janë më të rralla dhe zakonisht ftojnë për vëmendje.

Në vijim do të shohim më në detaj disa nga simbolet kryesore dhe llambën spiune përkatëse për funksionin e kërkuar.

Simboli në figurë gjendet mbi çelësin ose levën që komandon fenerët e largësisë (dritat e gjata). Kur këto fenerë aktivizohen, ky simbol shfaqet në panelin e kontrollit, mbi një llambë spiune me ngjyrë blu, si në figurën djathtas.



Simboli në figurë gjendet mbi çelësin ose levën që komandon fenerët jo-verbues (dritat e shkurtra). Kur këto fenerë aktivizohen, ky simbol shfaqet në panelin e kontrollit, mbi një llambë spiune me ngjyrë të gjelbër, si në figurën djathtas.



Simboli në figurë gjendet mbi çelësin ose levën që komandon sinjalet e drejtimit. Kur sinjalet e drejtimit aktivizohen, ky simbol shfaqet në panelin e kontrollit, mbi një llambë spiune me ngjyrë të gjelbër, si në figurën djathtas. Në disa lloje mjete, aktivizimi i sinjaleve të drejtimit shoqërohet me një sinjalizim zanor, që tregon se ato janë në funksion. Llamba spiune e sinjaleve të drejtimit shërben për të rikujtuar drejtuesin të fikë sinjalin pasi përfundon manovrën përkatëse.

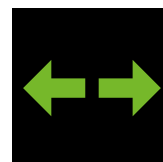

Simboli në figurë gjendet mbi çelësin që aktivizon sinjalin e ndritshëm të rrezikut. Kur aktivizohen sinjalet e rrezikut, ky simbol shfaqet në panelin e kontrollit, mbi një llambë spiune me ngjyrë të kuqe, si në figurën djathtas.



Simboli në figurë tregon se janë aktivizuar dritat e pozicionit. Kur dritat e pozicionit aktivizohen, ky simbol shfaqet në panelin e kontrollit, mbi një llambë spiune me ngjyrë të gjelbër.



Simboli në figurë është i vendosur mbi çelësin ose levën që komandon fshirësen e xhamave të parë. Ai nuk është i lidhur me një llambë spiune të posaçme.



Simboli në figurë gjendet mbi çelësin ose levën që komandon fshirjen dhe larjen e xhamit të përparmë. Ai nuk është i lidhur me një llambë spiune.



Simboli në figurë tregon komandën e sinjalizimit zanor (borisë së mjetit). Ky simbol nuk është i lidhur me një llambë spiune.



Simboli tregon se mjeti po funksionon me rezervën e karburantit dhe së shpejti do të mbetet pa karburant. Kjo llambë spiune ju njofton se duhet të ndaleni për të furnizuar makinën me karburant. Ky simbol është i lidhur me pajisjen që tregon nivelin e karburantit në depozitë.



Simboli në figurë është vendosur mbi një llambë spiune me ngjyrë të kuqe, në panelin e kontrollit. Ai është i lidhur me pajisjen që jep informacion për temperaturën e lëngut ftohës në motor. Kur llamba spiune ndizet, do të thotë se temperatura e lëngut ftohës dhe ajo e vetë motorit është rritur mbi kufijtë normalë.



Simboli në figurë është i lidhur me një llambë spiune me ngjyrë të kuqe. Kur llamba spiune ndizet gjatë lëvizjes së mjetit, do të thotë se gjeneruesi i rrymës (alternatori ose dinamo) nuk e ngarkon baterinë dhe kjo e fundit mund të shkarkohet së shpejti.



Simboli në figurë është treguesi i presionit të ulët të vajit në motor. Është i vendosur mbi një llambë spiune me ngjyrë të kuqe. Kur kjo llambë ndizet gjatë punës së motorit, do të thotë se presioni i vajit në motor është i pamjaftueshëm. Në këto raste duhet të ndaloni menjëherë, për të shmangur dëme të rënda në motor.



Simboli në figurë gjendet mbi çelësin që aktivizon rezistencën termike të xhamit të pasmë. Është gjithashtu i vendosur mbi një llambë spiune me ngjyrë të verdhë. Kur kjo llambë ndizet, do të thotë se rezistenca termike është në funksion. Aktivizimi i rezistencës termike siguron largimin e avujve që veshin xhamin e pasmë, si dhe shkrin veshjen e akullit në rast ngricash.

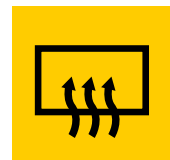

Simboli në figurë gjendet mbi çelësin që aktivizon sistemin e ventilimit të xhamit të përparmë. Simboli gjendet edhe në trajtën e një llambe spiune me ngjyrë të verdhë, në panelin e kontrollit. Kur kjo llambë është e ndezur, do të thotë se sistemi është në funksionim. Aktivizimi i sistemit të ventilimit siguron largimin e avujve që veshin xhamin e përparmë si dhe shkrin akullin në rast ngricash.



Ky simbol është i vendosur mbi komandën që aktivizon dritat e pasme të mjegullës. Gjendet gjithashtu në panelin e kontrollit, në trajtën e një llambe spiune me ngjyrë të verdhë, që sinjalizon ndezjen e këtyre dritave.

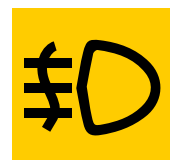

Simboli në figurë është i vendosur në komandën (butonin) që aktivizon dritat e përparme të mjegullës. Gjendet gjithashtu edhe në kruskot, i vendosur mbi një llambë spiune me ngjyre të gjelbër, që sinjalizon ndezjen e këtyre fenerëve.



Simboli në figurë paraqet një llambë spiune me ngjyrë të kuqe. Nëse është e ndezur, llamba tregon se frenat e qëndrimit (frenat e dorës) janë aktivizuar. Sinjali ju kujton se duhet të çaktivizoni frenat e dorës përpara së të rinisni udhëtimin.



Simboli në figurë paraqet një llambë spiune me dritë të kuqe. Kur kjo llambë ndizet, do të thotë se në sistemin e frenimit ka një defekt. Kjo llambë spiune paralajmëron drejtuesin e mjetit se duhet të kontrollojë sistemin e frenimit.



Kur ndizet simboli në figurë, do të thotë se ka një problem të mundshëm në sistemin kundër bllokimit të frenimit (ABS). Megjithatë, sistemi tradicional i frenave do të vazhdojë të funksionojë.



Nëse simboli në figurë është ndezur, tregon se airbag-u i pasagjerit të parë është çaktivizuar.



Simboli në figurë gjendet në trajtën e një llambe spiune në panelin e kontrollit. Kur kjo llambë ndizet, paralajmëron drejtuesin e mjetit për funksionim jo të mirë të motorit. Kur llamba spiune pulson, njofton për një problem në sistemin e ndezjes, ndërsa kur kjo dritë qëndron e ndezur, njofton për një problem në sistemin e ushqimit apo në sistemin e shkarkimit të gazrave. Në këto raste, duhet t'i drejtoheni servisit më të afërt, pa sforcuar motorin.



Simboli në figurë nënkupton se ka rrezik për akull në rrugë. Ai shfaqet mbi një llambë spiune me ngjyrë të verdhë, që ndizet automatikisht kur temperatura e jashtme bie nën 4°C.

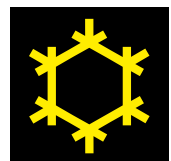

Simboli në figurë përfaqëson funksionin e Cruise Control (kontrolli i përcaktimit të shpejtësisë). Nëse llamba përkatëse është e ndezur, do të thotë se sistemi elektronik i kontrollit të shpejtësisë është aktivizuar dhe do të ruajë shpejtësinë që keni vendosur në mënyrë konstante.



Simboli në figurë tregon se mjeti ka një problem teknik që duhet eliminuar, ose që ka ardhur koha për të kryer shërbimet e mirëmbajtjes.



Simboli në figurë gjendet në trajtën e llambës spiune me dritë të kuqe. Kjo llambë ndizet kur drejtuesi i mjetit ose pasagjerët nuk i kanë fiksuar rripat e sigurimit. Zakonisht kombinohet me një sinjal akustik, që fiket vetëm kur rripat e sigurimit janë të fiksuar.



Simboli në figurë paraqet një llambë spiune me dritë të kuqe. Kur kjo llambë ndizet, do të thotë se një nga dyert e automjetit ka mbetur e hapur, ose nuk është mbyllur plotësisht.





## ◆ IMPIANTI ELEKTRIK DHE SISTEMET ELEKTRONIKE

Sistemi elektrik i një automjeti përbëhet nga bateria, qarku i ndezjes, qarku i karikimit, qarku i lëshimit dhe qarku i ndriçimit.

Bateria është pjesa më e rëndësishme e sistemit elektrik të automjetit. Ajo luan një rol të rëndësishëm në ndezjen e motorit, akumulimin e energjisë, dhënien e shkëndijës nga kandelat, ndriçimin dhe furnizimin me energji të pjesëve të ndryshme të automjetit, kur motori nuk është ndezur. Parimi i punës së baterisë është i bazuar në kthimin e energjisë elektrike në energji kimike (në karikim) dhe kthimin e energjisë kimike në energji elektrike (në shkarkim). Bateria e automjetit prodhon rrymë të vazhduar (DC). Që bateria të funksionojë në mënyrë ideale, duhet të mirëmbani dhe pastroni terminalet (polet) e saj.

Qarku i ndezjes shërben për të realizuar ndezjen e karburantit në cilindrat e motorit. Pjesët e tij kryesore janë bateria, çelësi i kuadrit, bobina induktive, kondensatori, distributori, fijet e kandelave, kandelat. Në makinat e sotme zakonisht përdoret ndezja elektronike, e cila nuk ka nevojë për mirëmbajtje. Me përdorimin e pajisjeve të ndryshme elektrike të automjetit, vjen edhe shkarkimi i baterisë, i cili ndodh në rreth një orë. Për të shmangur këtë, automjeti është i pajisur me një sistem karikimi, i cili ngarkon vazhdimisht energjinë e konsumuar në bateri, nëpërmjet një gjeneratori energjie (alternator ose dinamo). Qarku i karikimit mund të jetë dy llojesh:

- ▶ me dinamo, që prodhon rrymë të vazhduar DC.
- ▶ me alternator, që prodhon rrymë alternative AC, e cila shndërrohet më tej në rrymë DC.

Qarku i lëshimit shërben për t'i dhënë lëvizjen fillestare boshtit motorik. Zakonisht përbëhet nga motorino dhe sistemi i tij i komandimit. Motorino merr ushqim nga bateria, kur merr komandën nga çelësi i ndezjes, dhe vë në lëvizje boshtin motorik nëpërmjet një pinjoni. Meqenëse rryma e kërkuar nga motorino është shumë e lartë, përdorimi i shpeshtë i tij nuk rekomandohet. Pajisjet elektrike kanë për detyrë të prodhojnë rrymë elektrike gjatë lëvizjes së automjetit, pastaj kjo rrymë mund të shfrytëzohet për ndriçimin e rrugës, ndriçimin e brendshëm të automjetit, për nisjen e motorit dhe vënien në funksion të shumë pajisjeve të ndryshme (pastrueset e dritareve, ventilatorin, radiot, etj.).

## ◆ ELEMENTËT PËRBËRËS TË RIMORKIOVE

### **SISTEMI I FRENIMIT TË RIMORKIOVE**

Rimorkiot e lehta me një aks, pesha e të cilave nuk i kalon 750 kg, mund të mos jenë të pajisura me sistem frenimi. Ndërkohë, rimorkiot me peshë deri në 3,5 tonë janë të pajisura me frena shërbimi, frena parkimi dhe frena sigurie. Frenat e shërbimit zakonisht janë të tipit mekanik, që bazohen në parimin e inercisë. Megjithatë, ka edhe rimorkio të pajisura me frena hidraulike. Në një rimorkio të pajisur me frena mekanike, frenimi ndodh kur rimorkio i afrohet mjetit tërheqës. Prandaj, frenimi i rimorkios së pajisur me frena inercie (mekanike) nuk bëhet njëkohësisht me atë të mjetit tërheqës, për shkak se aktivizimi ndodh vetëm pasi rimorkio ka ushtruar shtytje ndaj mjetit tërheqës.

Frenat e parkimit shërbejnë për të bllokuar rimorkion në kushte sigurie, kur kjo është e stakuar nga mjete tërheqës. Ato komandohen nga leva e frenave të parkimit, e cila vepron mbi kavon e frenave të rimorkios.

Freni i sigurisë realizon aktivizimin e frenave të parkimit, në rast se rimorkio shkëputet në mënyrë të pa parashikuar nga mjete tërheqës. Këto frena aktivizohen nëpërmjet një kavoje, që lidh levën e aktivizimit të frenave të parkimit me ganxhën e mjetit tërheqës.

Në rastet e mospërdorimit të zgjatur të rimorkios, këshillohet të ngrini rimorkion nga toka, të rrisni presionin e gomave dhe të ndryshoni periodikisht sipërfaqen e kontaktit të tyre, në mënyrë që të evitohet deformimi i gomave.

### **SISTEMI I SINJALEVE PAMORE DHE NDRIÇUESE TË RIMOKIOVE**

Nëse automjeti juaj tërheq një rimorkio, shikueshmëria është jashtëzakonisht e rëndësishme. Sistemi i sinjaleve pamore të rimorkiove lehtëson shikueshmërinë e sinjalizimeve që vijnë nga mjete tërheqës. Sistemi i ndriçimit të rimorkos përbëhet nga:

- ▶ sinjalet e drejtimit;
- ▶ dritat e frenave;
- ▶ dritat e pozicionit;
- ▶ drita e lëvizjes prapa;
- ▶ drita e mjegullës;
- ▶ dritat e ndriçimit të targës.

Rimorkiot kanë edhe sinjale reflektuese; në pjesën e përparme këto sinjale kanë ngjyrë të bardhë, ndërsa në pjesën e pasme kanë ngjyrë të kuqe. Në rimorkiot me një aks këto sinjale kanë formë trekëndore.





**Tema 10.**  
**Dokumentet shoqëruese të**  
**mjetit dhe detyrimet ligjore që**  
**lidhen me to**

## 10.1 Leja e drejtimit

Leja e drejtimit është dokumenti që autorizon mbajtësin e saj të drejtojë një mjet rrugor, sipas kategorisë së përcaktuar në leje. Ajo lëshohet mbi bazën e plotësimit të kriterëve për moshën, kushtet fizike e psikike, si dhe aftësisë për drejtimin e mjetit në rrugë. Mbajtësi i lejes së drejtimit që duhet të korrigjojë aftësitë anatomike (për shembull, shikimin) nëpërmjet syzeve optike apo aparateve të tjera, është i detyruar t'i përdorë ato gjatë drejtimit të mjetit.

Autoriteti që lëshon lejet e drejtimit në Republikën e Shqipërisë është Drejtoria e Përgjithshme e Shërbimeve të Transportit Rrugor (DPSHTRR). Dokumenti i lejes së drejtimit përputhet me rekomandimet e Direktivës mbi lejet e drejtimit të Parlamentit Evropian. Në modelin e ri të lejeve të drejtimit, e lëshuar nga muaji Janar i vitit 2017, të dhënat nga numri 1 në numrin 9 tregohen në faqen e përparme (numrat 6, 7 dhe 9 nuk tregohen në legjendë):

1. Mbiemri;
2. Emri;
3. Data dhe vendi i lindjes;
4. a. Data e lëshimit;  
b. Data e përfundimit të vlefshmërisë;  
c. Autoriteti lëshues;  
d. Numri i identifikimit;
5. Numri i lejes së drejtimit;
6. Fotografia;
7. Firma;
8. Kategoria/të.



Vendbanimi nuk shënohet më në lejen e drejtimit. Të dhënat nga numri 9, të cilin e gjejmë në të dy faqet e lejes së drejtimit, deri tek numri 12, gjenden në faqen e pasme të lejes së drejtimit:

9. Kategoria/të;
10. Data e kualifikimit (për çdo kategori);
11. Data e përfundimit të vlefshmërisë;
12. Kodet.





Në kolonën 12, vertikalisht, shënohen kodet e harmonizuara të Bashkimit Evropian, sipas çdo kategorie.

Në momentin e pajisjes me leje drejtimi, mbajtësit të lejes i akordohet një total prej 20 pikësh. Kjo sasi pikësh shënohet në regjistrin kombëtar të personave të aftësuar për drejtimin e mjeteve. Kur konstatohet një shkelje e rregullave të qarkullimit, për të cilat është parashikuar edhe masa plotësuese e pezullimit të lejes së drejtimit, mbajtësit të lejes i zbritet një numër i caktuar pikësh nga totali prej 20 pikësh. Për rastet kur konstatohet më shumë se një shkelje njëkohësisht, për të cilat parashikohet gjithashtu zbritje e pikëve, shkelësit mund t'i zbritet një maksimum prej 15 pikësh. Nëse drejtuesi i mjetit nuk kryen shkelje të rregullave të qarkullimit (për të cilat parashikohet zbritje e pikëve) për një periudhë dy vjeçare, atij i rikthehet shuma fillestare prej 20 pikësh; kjo nuk vlen për rastet e humbjes së plotë të pikëve. Ndërkohë, drejtuesit që kanë 20 pikë në lejen e drejtimit dhe që nuk kryejnë shkelje të rregullave të qarkullimit për një periudhë dy vjeçare, do t'i akordohen 2 pikë shtesë. Shtesa e pikëve mund të vazhdojë deri sa numri total i pikëve që zotëron drejtuesi të arrijë vlerën 30.

Drejtuesit që humbasin totalin e pikëve duhet t'i nënshtrohen një kursi edukues pranë autoshkollave të licencuara. Në përfundim të këtij kursi, drejtuesi i mjetit duhet t'i nënshtrohet provimit të kualifikimit për lejen e drejtimit, pranë Drejtorisë Rajonale të Shërbimeve të Transportit Rrugor. Ky provim konsiston në:

- ▶ Provim teorik me pyetje mbi Normat e Sjelljes;
- ▶ Vlerësim praktik mbi sjelljen gjatë situatave të caktuara në drejtimin e mjetit.

## 10.2 Kategoritë e lejeve të drejtimit

	<p style="text-align: center;"><b>AM</b></p>	<p>Mosha minimale për pajisjen me leje drejtimi të kategorisë AM është 16 vjeç. Përgatitja teorike dhe praktike e kandidatit të interesuar për marrjen e kësaj leje drejtimi nuk është e detyrueshme të bëhet në autoshkollë. Për të marrë lejen e drejtimit të kategorisë AM, kandidati duhet të kalojë provën e njohurive teorike dhe verifikimin e aftësive drejtuese dhe të sjelljes. Për personat deri në 50 vjeç që pajisen për herë të parë me këtë leje drejtimi ose e rinovojnë atë, vlefshmëria e lejes është 10 vjet; për personat me moshë ndërmjet 50 dhe 70 vjeç, vlefshmëria është 5 vjet; për personat mbi 70 vjeç, vlefshmëria është 3 vjet. Me lejen e drejtimit të kategorisë AM mund të drejtohen:</p> <ul style="list-style-type: none"> <li>▶ mjete me dy rrota (kategoria L1) ose mjete me tri rrota (kategoria L2), me shpejtësi maksimale më të madhe se 25 km/orë dhe jo më të madhe se 45 km/orë, cilindrata e të cilave është më e vogël ose e barabartë me 50 cm<sup>3</sup> (nëse janë me motor me djegie të brendshme), ose fuqia maksimale apo e barabartë me 4 kW (përfshirë edhe mjetet me motor elektrik);</li> <li>▶ mjete të lehta me katër rrota (kategoria L6), masa bosh e të cilave është më e ulët ose e barabartë me 350 kg, duke përfshirë masën e baterive për mjetet elektrike, me shpejtësi maksimale më të madhe se 25 km/orë dhe jo më të madhe se 45 km/orë, cilindrata e të cilave është më e vogël ose e barabartë me 50 cm<sup>3</sup> (për motorët me ndezje të komanduar), ose fuqia maksimale e të cilit është më e ulët apo e barabartë me 4 kW (përfshirë edhe mjetet me motor elektrik).</li> </ul>
	<p style="text-align: center;"><b>A1</b></p>	<p>Mosha minimale për pajisjen me leje drejtimi të kategorisë A1 është 18 vjeç. Përgatitja teorike dhe praktike e kandidatit të interesuar për marrjen e kësaj leje drejtimi bëhet në autoshkollë. Për të marrë lejen e drejtimit të kategorisë A1, kandidati duhet të kalojë provën e njohurive teorike dhe provën e aftësive drejtuese (prova praktike). Për t'u pajisur me një leje të kategorisë A1, të gjithë kandidatët që zotërojnë paraprakisht një leje drejtimi të ndryshme nga kategoria AM, i nënshtrohen vetëm provës praktike. Për personat deri në 50 vjeç që pajisen për herë të parë me këtë leje drejtimi ose e rinovojnë atë, vlefshmëria e lejes është 10 vjet; për personat me moshë ndërmjet 50 dhe 70 vjeç, vlefshmëria është 5 vjet; për personat mbi 70 vjeç, vlefshmëria është 3 vjet. Me lejen e drejtimit të kategorisë A1 mund të drejtohen:</p> <ul style="list-style-type: none"> <li>▶ motorë pa kosh (kategoria L3), me cilindrata deri 125 cm<sup>3</sup>, fuqi maksimale deri në 11 kW dhe raport fuqi/peshë jo më të madhe se 0,1 kW/kg;</li> <li>▶ motorë me kosh (kategoria L4), me cilindrata deri 125 cm<sup>3</sup>, fuqi maksimale deri në 11 kW dhe raport fuqi/peshë jo më të madh se 0,1 kW/kg;</li> <li>▶ triçikël (motomjete me tri rrota, simetrike ndaj aksit gjatësor - kategoria L5), me fuqi maksimale deri në 15 kW;</li> <li>▶ makina bujqësore dhe komplekset e mjeteve bujqësore që nuk kalojnë gjerësinë 1,6 metra, gjatësinë 4 metra, lartësinë 2,5 metra, masën maksimale me ngarkesë 2,5 tonë dhe shpejtësinë 40 km/orë.</li> </ul>



**A2**

Mosha minimale për pajisjen me leje drejtimi të kategorisë A2 është 18 vjeç. Përgatitja teorike dhe praktike e kandidatit të interesuar për marrjen e kësaj leje drejtimi bëhet në autoshkollë. Për të marrë lejen e drejtimit të kategorisë A2, kandidati duhet të kalojë provën e njohurive teorike dhe provën e aftësive drejtuese (prova praktike). Për t'u pajisur me një leje të kategorisë A2, të gjithë kandidatët që zotërojnë paraprakisht një leje drejtimi të ndryshme nga kategoria AM, i nënshtrohen vetëm provës praktike. Për personat deri në 50 vjeç që pajisen për herë të parë me këtë leje drejtimi ose e rinovojnë atë, vlefshmëria e lejes është 10 vjet; për personat me moshë ndërmjet 50 dhe 70 vjeç, vlefshmëria është 5 vjet; për personat mbi 70 vjeç, vlefshmëria është 3 vjet. Me leje drejtimi të kategorisë A2 mund të drejtohen:

- ▶ motorë pa kosh (kategoria L3), me fuqi maksimale deri 35 kW dhe raport fuqi/peshë jo më të madh se 0.2 kW/kg, që nuk rrjedh nga një mjet me më shumë se dyfishin i fuqisë së tij;
- ▶ motorë me kosh (kategoria L4), me fuqi maksimale deri 35 kW dhe raport fuqi/peshë jo më të madh se 0.2 kW/kg, që nuk rrjedh nga një mjet me më shumë se dyfishin i fuqisë së tij.



**A**

Mosha minimale për pajisjen me leje drejtimi të kategorisë A është 21 vjeç. Përgatitja teorike dhe praktike e kandidatit të interesuar për marrjen e kësaj leje drejtimi bëhet në autoshkollë. Për t'u pajisur me leje drejtimi të kategorisë A, kandidatët duhet të zotërojnë prej të paktën dy vitesh një leje drejtimi të kategorisë A2, ose ata persona që zotërojnë një leje drejtimit të kategorisë B, me kusht që të jenë të paktën 24 vjeç. Kjo leje drejtimi fitohet duke kaluar provën e njohurive teorike dhe provën praktike. Për personat deri në 50 vjeç që pajisen për herë të parë me këtë leje drejtimi ose e rinovojnë atë, vlefshmëria e lejes është 10 vjet; për personat me moshë ndërmjet 50 dhe 70 vjeç, vlefshmëria është 5 vjet; për personat mbi 70 vjeç, vlefshmëria është 3 vjet. Me këtë leje drejtimi mund të drejtohen motomjete me fuqi më të madhe se 15 kW.







**B1**

Mosha minimale për pajisjen me leje drejtimi të kategorisë B1 është 18 vjeç. Aftësimi i kandidatit të interesuar për marrjen e kësaj leje drejtimi bëhet në autoshkollë. Për të marrë lejen e drejtimit të kategorisë B1, kandidati duhet të kalojë provën e njohurive teorike dhe provën e verifikimit të aftësive drejtuese (prova praktike). Për t'u pajisur me një leje të kategorisë B1, të gjithë kandidatët që zotërojnë paraprakisht një leje drejtimi të ndryshme nga kategoria AM, i nënshtrohen vetëm provës praktike. Për personat deri në 50 vjeç që pajisen për herë të parë me këtë leje drejtimi ose e rinovojnë atë, vlefshmëria e lejes është 10 vjet; për personat me moshë ndërmjet 50 dhe 70 vjeç, vlefshmëria është 5 vjet; për personat mbi 70 vjeç, vlefshmëria është 3 vjet. Me leje drejtimi të kategorisë B1 mund të drejtohen:

- ▶ motomjete me katër rrota, të ndryshme nga ato të kategorisë AM, masa pa ngarkesë e të cilave është më e vogël ose e barabartë me 400 kg dhe fuqi maksimale neto më të vogël se 15 kW. Për mjetet e destinuara për transport mallrash (kategoria L7), masa pa ngarkesë mund të arrijë deri në 550 kg (masa e baterive për mjetet elektrike nuk llogaritet);
- ▶ mjete të tjera, që konsiderohen motomjete me tri rrota simetrike ndaj aksit gjatësor (kategoria L5);
- ▶ mjete me tri rrota të përshtatura simetrikisht, ku cilindrat e motorit (për mjetet me motor termik) është më e madhe se 50 cm<sup>3</sup> dhe shpejtësi maksimale (pavarësisht nga lloji i motorit) është më e madhe se 45 km/orë.



	<b>B</b>	<p>Mosha minimale për pajisjen me leje drejtimi të kategorisë B është 18 vjeç. Përgatitja teorike dhe praktike e kandidatit të interesuar për marrjen e kësaj leje drejtimi bëhet në autoshkollë. Për të marrë lejen e drejtimit të kategorisë B, kandidati duhet të kalojë provën e njohurive teorike dhe provën e aftësive drejtuese (prova praktike). Për t'u pajisur me një leje drejtimi të kategorisë B, të gjithë kandidatët që zotërojnë paraprakisht një leje drejtimi të ndryshme nga kategoria AM, i nënshtrohen vetëm provës praktike. Për personat deri në 50 vjeç që pajisen për herë të parë me këtë leje drejtimi ose e rinovojnë atë, vlefshmëria e lejes është 10 vjet; për personat me moshë ndërmjet 50 dhe 70 vjeç, vlefshmëria është 5 vjet; për personat mbi 70 vjeç, vlefshmëria është 3 vjet. Me leje drejtimi të kategorisë B mund të drejtohen:</p> <ul style="list-style-type: none"> <li>▶ automjete me 8 ndenjëse (përfshijtur ndenjësën e drejtuesit) dhe masë maksimale më të vogël ose të barabartë me 3.500 kg. Mjetet e kësaj kategorie mund të tërheqin një rimorkio të lehtë ose një gjysmë-rimorkio, që nuk e kalon masën maksimale prej 750 kg. Në këto raste, masa e përgjithshme e mjetit dhe rimorkios nuk duhet të kalojë 3.500 kg;</li> <li>▶ motomjete me tri rrota simetrike ndaj aksit gjatësor, me fuqi më të madhe se 15 kW (e vlefshme vetëm për territorin kombëtar);</li> <li>▶ motomjete të kategorisë A1, me kusht që mbajtësi i lejes së drejtimit të jetë të paktën 21 vjeç (e vlefshme vetëm për territorin kombëtar);</li> <li>▶ makinat bujqësore;</li> <li>▶ makinat teknologjike.</li> </ul>
	<b>B (KODI 96)</b>	<p>Leja e drejtimit e kategorisë B me kodin 96, tregon se jeni të aftë për të drejtuar mjete të kategorisë B, të cilat tërheqin një rimorkio ose gjysmë-rimorkio që i kalon 750kg. Në këto raste, masa e përgjithshme e mjetit dhe e rimorkios nuk duhet të kalojë 4.250 kg. Për t'u pajisur me këtë leje drejtimi, kandidati duhet të zotërojë prej të paktën një viti një leje drejtimi të kategorisë B.</p>
	<b>BE</b>	<p>Mosha minimale për pajisjen me leje drejtimi të kategorisë BE është 19 vjeç. Aftësimi i kandidatëve për këtë leje drejtimi bëhet në autoshkollë. Për t'u pajisur me një leje të kategorisë BE, kandidati duhet të zotërojë prej të paktën një viti një leje drejtimi të kategorisë B. Leja e drejtimit e kategorisë BE fitohet duke kaluar provën e aftësive drejtuese (prova praktike). Për personat deri në 50 vjeç që pajisen për herë të parë me këtë leje drejtimi ose e rinovojnë atë, vlefshmëria e lejes është 10 vjet; për personat me moshë ndërmjet 50 dhe 70 vjeç, vlefshmëria është 5 vjet; për personat mbi 70 vjeç, vlefshmëria është 3 vjet. Me leje drejtimi të kategorisë BE mund të drejtohet kombinimi i një mjeti të kategorisë B dhe një rimorkioje ose gjysmë-rimorkioje, ku masa maksimale e rimorkios ose gjysmë-rimorkios nuk i kalon 3.500 kg.</p>
	<b>C1</b>	<p>Mosha minimale për pajisjen me leje drejtimi të kategorisë C1 është 19 vjeç. Aftësimi i kandidatëve për këtë leje drejtimi bëhet në autoshkollë. Për t'u pajisur me një leje të kategorisë C1, kandidati duhet të zotërojë prej të paktën një viti një leje drejtimi të kategorisë B. Leja e drejtimit e kategorisë C1 fitohet duke kaluar provën e njohurive teorike dhe provën praktike. Për personat deri në 65 vjeç që pajisen për herë të parë me këtë leje drejtimi ose e rinovojnë atë, vlefshmëria e lejes është 5 vjet; për personat mbi 65 vjeç, vlefshmëria është 2 vjet. Ajo nuk lëshohet për persona mbi 70 vjeç. Me leje drejtimi të kategorisë C1 mund të drejtohen mjete motorike të ndryshme nga ato të kategorive D1 e D, me masë maksimale ndërmjet 3.500 dhe 7.500 kg. Këto mjete mund të jenë të projektuara për transportin e jo më shumë se tetë pasagjerëve, duke përfshijtur drejtuesin e mjetit. Këtyre mjeteve mund t'u lidhet një rimorkio, masa maksimale e së cilës nuk kalon 750 kg.</p>



**C1E**

Mosha minimale për pajisjen me leje drejtimi të kategorisë C1E është 20 vjeç. Për t'u pajisur me një leje të kategorisë C1E, kandidati duhet të zotërojë prej të paktën një viti një leje drejtimi të kategorisë C1. Kjo leje drejtimi fitohet duke kaluar provën praktike. Për personat deri në 65 vjeç që pajisen për herë të parë me këtë leje drejtimi ose e rinovojnë atë, vlefshmëria e lejes është 5 vjet; për personat mbi 65 vjeç, vlefshmëria është 2 vjet. Ajo nuk lëshohet për persona mbi 70 vjeç. Me leje drejtimi të kategorisë C1E mund të drejtohen:

- ▶ kombinimi i një mjeti motorik të kategorisë C1 dhe një rimorkioje ose gjysmë-rimorkioje, ku masa maksimale e rimorkios ose gjysmë-rimorkios është më e madhe se 750 kg, por masa maksimale e kompleksit të formuar nuk i kalon 12.000 kg;
- ▶ kombinimi i një mjeti të kategorisë B dhe një rimorkioje apo gjysmë-rimorkioje, masa e të cilave i kalon 3.500 kg, me kusht që masa maksimale e kompleksit të formuar të mos kalojë 12.000 kg.



**C**

Mosha minimale për pajisjen me leje drejtimi të kategorisë C është 21 vjeç. Aftësimi i kandidatëve për këtë leje drejtimi bëhet në autoshkollë. Për t'u pajisur me një leje të kategorisë C, kandidati duhet të zotërojë prej të paktën tre vjetësh një leje drejtimi të kategorisë B. Kjo leje drejtimi fitohet duke kaluar provën e njohurive teorike dhe provën e verifikimit të aftësive drejtuese (prova praktike). Personat që zotërojë një leje drejtimi të kategorisë C1, i nënshtrohen vetëm provës praktike. Për personat deri në 65 vjeç që pajisen për herë të parë me këtë leje drejtimi ose e rinovojnë atë, vlefshmëria e lejes është 5 vjet; për personat mbi 65 vjeç, vlefshmëria është 2 vjet. Ajo nuk lëshohet për persona mbi 70 vjeç. Me leje drejtimi të kategorisë C mund të drejtohen mjete motorike të ndryshme nga ato të kategorive D1 e D, masa maksimale e të cilave i kalon 3.500 kg. Këto mjete mund të jenë të projektuara për transportin e jo më shumë se tetë pasagjerëve, duke përfshirë drejtuesit e mjetit. Këtyre mjeteve mund t'u lidhet një rimorkio, masa maksimale e së cilës nuk kalon 750 kg. Për personat mbi 65 vjeç, leja e drejtimit e kategorisë C lëshohet vetëm për drejtimin e mjeteve me peshë të përgjithshme me ngarkesë nën 20 tonë.





**CE**

Mosha minimale për pajisjen me leje drejtimi të kategorisë CE është 22 vjeç. Aftësimi i kandidatëve për këtë leje drejtimi bëhet në autoshkollë. Për t'u pajisur me një leje të kategorisë CE, kandidati duhet të zotërojë prej të paktën një viti një leje drejtimi të kategorisë C. Kjo leje drejtimi fitohet duke kaluar provën praktike. Për personat deri në 65 vjeç që pajisen për herë të parë me këtë leje drejtimi ose e rinovojnë atë, vlefshmëria e lejes është 5 vjet; për personat mbi 65 vjeç, vlefshmëria është 2 vjet. Ajo nuk lëshohet për persona mbi 70 vjeç. Me leje drejtimi të kategorisë CE mund të drejtohet kombinimi i një mjeti të kategorisë C me një rimorkio ose gjysmë-rimorkio, ku masa maksimale e rimorkios ose gjysmë-rimorkios është më shumë se 750 kg. Leja e drejtimit e dhënë për kategorinë CE është e vlefshme edhe për kategorinë DE, me kusht që mbajtësi të ketë jetë pajisur edhe me leje drejtimit të kategorisë D. Për personat mbi 65 vjeç, leja e drejtimit e kategorisë CE lëshohet vetëm për drejtimin e mjeteve me peshë të përgjithshme me ngarkesë nën 20 tonë.



**D1**

Mosha minimale për pajisjen me leje drejtimi të kategorisë D1 është 21 vjeç. Aftësimi i kandidatëve për këtë leje drejtimi bëhet në autoshkollë. Për t'u pajisur me një leje të kategorisë D1, kandidati duhet të zotërojë prej të paktën tre vitesh një leje drejtimi të kategorisë B. Kjo leje drejtimi fitohet duke kaluar provën e njohurive teorike dhe provën e aftësive drejtuese (prova praktike). Për personat deri në 65 vjeç që pajisen për herë të parë me këtë leje drejtimi ose e rinovojnë atë, vlefshmëria e lejes është 5 vjet; për personat mbi 65 vjeç, vlefshmëria është 3 vjet. Ajo nuk lëshohet për persona mbi 70 vjeç. Me leje drejtimi të kategorisë D1 mund të drejtohen mjetet motorike me gjatësi deri në 16 metra, për transportin e jo më shumë se 16 pasagjerëve, përfshirë drejtuesin. Mjetet e kësaj kategorie mund të tërheqin një rimorkio, masa maksimale e së cilës nuk i kalon 750 kg. Për personat mbi 65 vjeç, leja e drejtimit e kategorisë D1 lëshohet vetëm për drejtimin e mjeteve për të cilat kërkohet zotërimi i lejes së drejtimit të kategorisë B.

	<p><b>D1E</b></p>	<p>Mosha minimale për pajisjen me leje drejtimi të kategorisë D1E është 22 vjeç. Aftësimi i kandidatëve për këtë leje drejtimi bëhet në autoshkollë. Për t'u pajisur me një leje të kategorisë D1E, kandidati duhet të zotërojë prej të paktën një viti një leje drejtimi të kategorisë D1. Kjo leje drejtimi fitohet duke kaluar provën praktike. Për personat deri në 65 vjeç që pajisen për herë të parë me këtë leje drejtimi ose e rinovojnë atë, vlefshmëria e lejes është 5 vjet; për personat mbi 65 vjeç, vlefshmëria është 3 vjet. Ajo nuk lëshohet për persona mbi 70 vjeç. Me leje drejtimi të kategorisë D1E mund të drejtohet kombinimi i një mjete të kategorisë D1 me një rimorkio ose gjysmë-rimorkio, ku masa maksimale e rimorkios ose gjysmë-rimorkios është më shumë se 750 kg. Për personat mbi 60 vjeç, leja e drejtimit e kategorisë D1E lëshohet vetëm për drejtimin e mjeteve për të cilat kërkohet zotërimi i lejes së drejtimit të kategorisë B ose BE.</p>
	<p><b>D</b></p>	<p>Mosha minimale për pajisjen me leje drejtimi të kategorisë D është 24 vjeç. Aftësimi i kandidatëve për këtë leje drejtimi bëhet në autoshkollë. Për t'u pajisur me një leje të kategorisë D, kandidati duhet të zotërojë prej të paktën tre vitesh një leje drejtimi të kategorisë C. Kjo leje drejtimi fitohet duke kaluar provën e njohurive teorike dhe provën e verifikimit të aftësive drejtuese (prova praktike). Personat që zotërojnë paraprakisht një leje drejtimi të kategorisë D1, i nënshtrohen vetëm provës praktike. Për personat deri në 60 vjeç që pajisen për herë të parë me këtë leje drejtimi ose e rinovojnë atë, vlefshmëria e lejes është 5 vjet; për personat mbi 60 vjeç, vlefshmëria është 2 vjet. Ajo nuk lëshohet për persona mbi 70 vjeç. Me leje drejtimi të kategorisë D mund të drejtohen mjete motorike për transportin e më shumë se 8 pasagjerëve, përjashtuar drejtuesin e automjetit. Mjeteve të kësaj kategorie mund t'u lidhet një rimorkio, masa maksimale e së cilës nuk kalon 750 kg. Për personat mbi 60 vjeç, leja e drejtimit e kategorisë D lëshohet vetëm për drejtimin e mjeteve për të cilat kërkohet pajisja me leje drejtimi të kategorisë B.</p>
	<p><b>DE</b></p>	<p>Mosha minimale për pajisjen me leje drejtimi të kategorisë DE është 25 vjeç. Aftësimi i kandidatëve për këtë leje drejtimi bëhet në autoshkollë. Për t'u pajisur me një leje të kategorisë DE, kandidati duhet të zotërojë prej të paktën një viti një leje drejtimi të kategorisë D. Kjo leje drejtimi fitohet duke kaluar provën praktike. Për personat deri në 65 vjeç që pajisen për herë të parë me këtë leje drejtimi ose e rinovojnë atë, vlefshmëria e lejes është 5 vjet; për personat mbi 65 vjeç, vlefshmëria është 3 vjet. Ajo nuk lëshohet për persona mbi 70 vjeç. Me leje drejtimi të kategorisë DE mund të drejtohet kombinimi i një mjete të kategorisë D me një rimorkio ose gjysmërimorkio, ku masa maksimale e rimorkios ose gjysmë-rimorkios është më shumë se 750 kg. Këto mjete mund të drejtohen edhe nga personat që zotërojnë leje drejtimi të kategorisë CE, me kushtin që të jenë të pajisur me leje drejtimi të kategorisë D. Për personat mbi 65 vjeç, leja e drejtimit e kategorisë DE lëshohet vetëm për drejtimin e mjeteve për të cilat kërkohet pajisja me leje drejtimi të kategorisë B ose BE.</p>

## **LEJE DREJTIMI PËR MJETE ME KUTI SHPEJTËSIE AUTOMATIKE (KODI 78)**

Këto leje drejtimi parashikojnë kushte kufizuese për mbajtësin e tyre. Me këto leje mund të drejtohen vetëm mjete me kuti shpejtësie automatike. Këto leje dallohen nga kodi 78, i shënuar përbri kategorisë përkatëse, sipas kodeve të harmonizuara të Bashkimit Evropian. Kandidatët që dëshirojnë të pajisen me një leje të tillë, do t'i nënshtrohen provës praktike me një mjet me kuti shpejtësie automatike. Për të fituar të drejtën për të drejtuar mjete me kuti shpejtësie manuale, kandidatët duhet të aftësohen nëpërmjet kursit praktik me mjete të tilla dhe t'i nënshtrohen sërish provës praktike me një mjet me kuti shpejtësie manuale.

Drejtuesi i mjetit që zotëron një nga kategoritë dhe nën-kategoritë e lejeve B, C dhe D me kodin 78, kur fiton të drejtën për të drejtuar një mjet me kuti shpejtësie manuale për njërën nga këto kategori, mund të drejtojë mjete me kuti shpejtësie manuale të nënkategorive dhe kategorive më të ulëta të lejeve të drejtimit.

## **LEJE DREJTIMI PËR PERSONAT ME AFTËSI TË KUFIZUARA**

Personat me aftësi të kufizuara mund të marrin leje drejtimi të posaçme, për kategoritë AM, A1, A2, A, B1, B, C1 dhe C. Nëse drejtojnë mjete që tërheqin një rimorkio, masa maksimale e rimorkios nuk duhet të kalojë 750 kg. Kjo kategori personash nuk mund të drejtojë mjetet e shërbimit taksit, mjetet me qira me drejtues mjeti, autoambulancat, mjetet që përdoren për transportin e mallrave të rrezikshme dhe mjetet për transportin e më shumë se 8 pasagjerëve, përjashtuar drejtuesin e mjetit.

Lejet e drejtimit të kategorive AM, A1, A2, A, B1, B dhe BE, për personat me aftësi të kufizuara me moshë deri në 60 vjeç, që pajisen për herë të parë me një nga këto leje drejtimi ose e rinovojnë atë, janë të vlefshme për një afat 5 vjeçar; për personat ndërmjet 60 dhe 80 vjeç, vlefshmëria është 3 vjet; personat mbi 80 vjeç duhet të rinovojnë lejen e drejtimit çdo vit, pas verifikimit mjekësor që vërteton aftësinë fizike të kandidatit. Në rastet e sëmundjeve të invaliditetit, vlefshmëria e lejeve të drejtimit është 2 vjet.

## **LEJE DREJTIMI E PËRKOHSHME**

Për rastet e humbjes, vjedhjes ose dëmtimit të lejes së drejtimit, zotëruesi i saj duhet të bëjë një denoncim në organet e policisë brenda 48 orëve. Duke paraqitur vërtetimin e denoncimit dhe deklaratën e marrjes së përgjegjësive administrative në Drejtorinë Rajonale të Shërbimeve të Transportit Rrugor, mbajtësi i lejes së drejtimit mund të pajiset me një leje drejtimi të përkohshme, me afat maksimal 30 ditë. Pasi kalojnë 30 ditë dhe dokumenti i humbur ose i vjedhur nuk është gjetur ende, i interesuari paraqet kërkesën për pajisjen me dublikatën e lejes së drejtimit. Në rastet kur vërtetohet shkatërrimi i lejes së drejtimit, kërkesa për pajisjen me dublikatë mund të paraqitet menjëherë.

## **LEJE DREJTIMI NDËRKOMBËTARE**

Mbajtësit e një leje drejtimi të vlefshme, mund të pajisen me një leje drejtimi ndërkombëtare, për të udhëtuar jashtë territorit të Republikës së Shqipërisë. Lejet ndërkombëtare të drejtimit kanë një afat vlefshmërie 3 vjeçar. Megjithatë, nëse në kohën e lëshimit, leja kombëtare e drejtimit ka një afat vlefshmërie të mbetur më të vogël se 3 vjet, vlefshmëria e lejes ndërkombëtare të drejtimit do të përkohet me atë të lejes kombëtare të drejtimit. Leja ndërkombëtare e drejtimit:

- ▶ nuk është e vlefshme për qarkullim në territorin e Republikës së Shqipërisë;
- ▶ është e vlefshme në vendet që kanë nënshkruar Konventën e Vjenës (kategoritë e mjeteve të cilat mund të drejtohen, shënohen në lejen e drejtimit);
- ▶ nuk përjashton në asnjë mënyrë mbajtësin e saj nga detyrimi për të përmbushur ligjet dhe rregullat e qarkullimit të shtetit ku po qarkullon.

Leja ndërkombëtare e drejtimit nuk është e vlefshme në një shtet, nëse mbajtësi i saj vendos vendbanimin e tij të përhershëm në atë shtet.

## KUSHTET FIZIKE DHE PSIKIKE, PËR MARRJEN DHE PËR RINOVIMIN E LEJES SË DREJTIMIT

Kusht i domosdoshëm për t'u pajisur me një leje drejtimi apo për ta rinovuar atë, është pajisja me një vërtetim mjekësor, që konfirmon se kërkuesi është i paprekur nga sëmundje fizike ose mendore. Nga ekzaminimet mjekësore duhet të rezultojë se kandidati ka aftësi të mjaftueshme fizike dhe mendore për të drejtuar në siguri të plotë mjetin.

## 10.3 Dokumentet e qarkullimit të mjetit

Sipas ligjit, sa herë qarkullon në rrugë, drejtuesi i mjetit duhet të mbajë me vete këto dokumente:

- ▶ lejen e qarkullimit;
- ▶ lejen e drejtimit (e vlefshme për kategorinë përkatëse të mjetit);
- ▶ certifikatën e kontrollit teknik të mjetit;
- ▶ certifikatën e sigurimit të detyruar.

Ndërkohë, ciklomotorët duhet të jenë të pajisur me:

- ▶ një certifikatë të përshtatshmërisë teknike;
- ▶ një shenjë dalluese identifikimi, që lejon të përcaktohet zotëruesi i ciklomotorit dhe rrethi përkatës;
- ▶ një dokument identifikimi, prej të cilit mund të përcaktohet mosha e drejtuesit.

## LEJA E QARKULLIMIT TË MJETIT

Automjetet, motomjetet dhe rimorkiot duhet të pajisen me një leje qarkullimi të vlefshme, duke u regjistruar pranë Drejtorisë Rajonale përkatëse të Shërbimeve të Transportit Rrugor (DRSHTRR). Kjo leje duhet të shoqërojë mjetin në çdo kohë dhe duhet t'i paraqitet personave të autorizuar, sa herë kjo kërkohet.

Leja e qarkullimit të mjetit ka formën dhe elementet e shënuara si në figurë:

**Përmbajtja:**

- (A) Niveli i regjistrimit (rang)
- (B) Data e regjistrimit të parë të mjetit
- (C) Viti i problemit
- (D) Mjet
- (E) Marka (emri i prodhuesit)
- (F) Masa
- (G) Kapaciteti i vendosjes së motorit (në cm<sup>3</sup>)
- (H) Niveli i zhurmës
- (I) Niveli i shpejtësisë maksimale (në km/h)
- (J) Niveli i shpejtësisë maksimale (në km/h)
- (K) Niveli i shpejtësisë maksimale (në km/h)
- (L) Niveli i shpejtësisë maksimale (në km/h)
- (M) Niveli i shpejtësisë maksimale (në km/h)
- (N) Niveli i shpejtësisë maksimale (në km/h)
- (O) Niveli i shpejtësisë maksimale (në km/h)
- (P) Niveli i shpejtësisë maksimale (në km/h)
- (Q) Niveli i shpejtësisë maksimale (në km/h)
- (R) Niveli i shpejtësisë maksimale (në km/h)
- (S) Niveli i shpejtësisë maksimale (në km/h)
- (T) Niveli i shpejtësisë maksimale (në km/h)
- (U) Niveli i shpejtësisë maksimale (në km/h)
- (V) Niveli i shpejtësisë maksimale (në km/h)
- (W) Niveli i shpejtësisë maksimale (në km/h)
- (X) Niveli i shpejtësisë maksimale (në km/h)
- (Y) Niveli i shpejtësisë maksimale (në km/h)
- (Z) Niveli i shpejtësisë maksimale (në km/h)

**DRJTORIA E PËRQJITSHMË SË SHËRBIMEVE TË TRANSPORTIT RRUGOR**  
GENERAL DREJTORIATE OF ROAD TRANSPORT SERVICES

**LEJE QARKULLIMI**  
Registration Certificate

Nr 0622668265

No.	(A)	(D.1)	(U.1)	(U.2)
(B)	(B.1)	(D.2)	(V.1)	(V.2)
		(D.3)	(V.3)	(V.3)
		(E)	(V.5)	(V.6)
		(F.1)	(V.7)	(V.7)
		(F.2)		
		(F.3)		
		(G)		
		(H)		
		(I)		
		(J)		
		(K)		
		(L)		
		(M)		
		(N.1)		
		(N.2)		
		(N.3)		
		(N.4)		
		(N.5)		
		(O.1)		
		(O.2)		
		(P.1)		
		(P.2)		
		(P.3)		
		(P.4)		
		(P.5)		
		(Q)		
		(R)		
		(S)		
		(S.1)		
		(S.2)		

**Shënime:**

- 
- 
- 
- 
- 

Nënkërkimi, Vula



Cilido që qarkullon me një mjet, për të cilin nuk është lëshuar një leje qarkullimi, do të ndëshkohet me gjobë dhe mjeti i tij do të konfiskohet. Gjithashtu, cilido që tërheq një rimorkio, karakteristikat e së cilës nuk janë pasqyruar në lejen e qarkullimit, ndëshkohet me gjobë (për rastet kur pasqyrimi i të dhënave është i detyrueshëm). Blerësi i një mjeti, pasi pajiset me leje qarkullimi dhe me targa, duhet të marrë masat për të kryer regjistrimin e ndryshimit të pronësisë së mjetit brenda 10 ditëve nga blerja. Cilido që nuk merr masa për të ndërruar pronësinë e mjetit brenda afateve, ndëshkohet me gjobë.

## **LEJA E PËRKOSSHME E QARKULLIMIT**

Për rastet e humbjes, vjedhjes ose dëmtimit të lejes së qarkullimit, zotëruesi i mjetit duhet të bëjë denoncimin në organet e policisë brenda 24 orëve. Duke paraqitur vërtetimin e denoncimit dhe deklaratën e marrjes së përgjegjësive administrative në Drejtorinë Rajonale të Shërbimeve të Transportit Rrugor, zotëruesit i mjetit mund të pajiset me një leje të përkohshme qarkullimi, me afat vlefshmërie 30 ditë. Pasi kalojnë 30 ditë dhe dokumenti i humbur ose i vjedhur nuk është gjetur ende, zotëruesi i lejes paraqet kërkesën për regjistrimin e ri të mjetit. Cilido që qarkullon me një mjet, për të cilin nuk është lëshuar një leje e përkohshme qarkullimi, ndëshkohet me gjobë. Për këtë shkelje zbatohet edhe masa plotësuese e ndalimit administrativ të mjetit.

## **LEJA NDËRKOMBËTARE E QARKULLIMIT**

Zotëruesi i një mjeti mund të pajiset me një leje qarkullimi ndërkombëtare, për të qarkulluar jashtë territorit të Republikës së Shqipërisë. Pajisja me këtë leje bëhet në zyrat e Drejtorive Rajonale të Shërbimeve të Transportit Rrugor, ku zotëruesi i mjetit duhet të paraqesë këto dokumente:

- ▶ leje qarkullimi kombëtare;
- ▶ dokument identifikimi.

Afati i vlefshmërisë së lejes ndërkombëtare të drejtimit është 1 vit. Për t'u pajisur me leje qarkullimi ndërkombëtare, qytetarët mund të aplikojnë në çdo Drejtori Rajonale, pavarësisht nga vendbanimi i tyre.

## **TARGAT E REGJISTRIMIT**

Automjetet duhet të identifikohen nëpërmjet targave të regjistrimit, të cilat vendosen në pjesën e përparme dhe të pasme të mjetit. Motomjetet, rimorkiot dhe gjysmë-rimorkiot kanë vetëm një targë, që vendoset në pjesën e pasme. Në rastin e rimorkiove dhe karrelave me një aks, ato duhet të pajisen me një targë që përsërit të dhënat e regjistrimit të targës së mjetit tërheqës.

Mjetet që qarkullojnë për provë, duhet të pajisen me një targë provizore, që vendoset në pjesën e pasme të mjetit. Targa e provës është e transferueshme nga mjeti në mjet. Për rastet e autotrenave ose të gjysmë-rimorkiatorëve, targa duhet të vendoset në pjesën e pasme të mjetit të tërhequr. Pavarësisht nga lloji i targës, ajo përmban gjithmonë këto elemente identifikuese:

- ▶ emblema;
- ▶ dy karaktere alfabetike;
- ▶ tre karaktere numerike;
- ▶ dy karaktere alfabetike.



Në të majtë, shqiponja dykrenore dhe mbishkrimi AL me ngjyrë të bardhë, janë vendosur mbi sfondin me ngjyrë blu, sipas flamurit të Bashkimit Evropian. Në anën e djathtë shohim sërish sfondin ngjyrë blu, mbi të cilin shënohet viti i parë i regjistrimit të mjetit në Republikën e Shqipërisë. Detajet e tjera të targës (ngjyra e sfondit, ngjyra e shkrimit dhe numri i karaktereve) ndryshojnë në varësi të mjetit mbi të cilin përdoren. Disa nga targat kryesore janë targat për:

- ▶ automjete private dhe buxhetore (sfond i bardhë, shkronja dhe numra të zinj);
- ▶ automjete të shërbimit taksit (sfond i verdhë, shkronja dhe numra me ngjyrë të kuqe, evidentohen gjithashtu nga shkronja dalluese T);
- ▶ mjete rrugore të përkohshme (sfond i bardhë, shkronja dhe numra me ngjyrë të kuqe, evidentohen nga shkronjat dalluese PRK);
- ▶ mjetet e trupit diplomatik (sfond i bardhë, shkronja dhe numra të gjelbër, evidentohen nga shkronjat dalluese CD – nga frëngjishtja, corps diplomatique);
- ▶ mjetet rrugore të Policisë (sfond i bardhë, shkronja dhe numra ngjyrë blu, evidentohen nga shkronjat dalluese MB, shkurtime i “Ministria e Brendshme”);
- ▶ mjetet rrugore në provë (sfond i bardhë, shkronja dhe numra me ngjyrë të kuqe, evidentohen nga shkronjat dalluese PROV);
- ▶ mjetet bujqësore (sfond i gjelbër, shkronja dhe numra me ngjyrë të bardhë, evidentohen nga shkronjat dalluese MB, shkurtime i “makinë bujqësore”);
- ▶ makinë teknologjike (sfond i gjelbër, shkronja dhe numra të bardhë, evidentohen nga shkronjat dalluese MT, shkurtime i “makinë teknologjike”);
- ▶ rimorkio private dhe buxhetore (sfond i gjelbër, shkronja dhe numra të bardhë, evidentohen nga shkronja dalluese R).

## 10.4 Kontrolli teknik i mjeteve

Kontrolli teknik i mjeteve rrugore është një detyrim ligjor. Ai shërben për të vërtetuar se mjeti po qarkullon në rrugët publike në kushte teknike optimale, që garantojnë siguri gjatë qarkullimit dhe nivele të ndotjes në përputhje e normat e përcaktuara nga ligji. Këto norma respektojnë direktivat e Bashkimit Evropian dhe rregulloret e tjera ndërkombëtare mbi sigurinë rrugore.

Të gjithë automjetet duhet të kontrollohen në mënyrë periodike, sipas përcaktimeve të Kodit Rrugor. Kontrollat teknike periodike kryhen në qendrat e licencuara të kontrollit teknik. Kontrolli teknik do të konstatojë gjendjen teknike të automjetit tuaj në momentin e testimit dhe do të krahasojë këto rezultate me standardet ligjore në fuqi. Në rast se automjeti juaj i plotëson këto standarde, ai do të pajiset me certifikatën e kontrollit teknik. Gjatë kontrollit teknik, mjeti i nënshtrohet verifikimeve të detajuara të pjesëve të tij, të cilat ndikojnë në sigurinë tuaj, të pasagjerëve dhe të përdoruesve të tjerë të rrugës.

Të gjitha mjetet që qarkullojnë në territorin e Republikës së Shqipërisë, përfshirë edhe mjetet e huaja, duhet të zotërojnë një certifikatë të vlefshme të kontrollit teknik periodik.

Gjatë kontrollit teknik të mjetit, kryhen dy lloje verifikimesh:

- ▶ kontrolli i funksionimit të sistemeve mekanike dhe elektrike;
- ▶ kontrolli vizual i mjetit.

Të gjitha mjetet e përdorura, të regjistruara për herë të parë në Republikën e Shqipërisë, duhet të paraqiten në Qendrën e Kontrollit Teknik për shërbimin e kontrollit, sipas afateve në vijim:

- ▶ Mjetet e reja (me zero km) të kategorive M1 dhe N1 (përkatësisht autovetura dhe mjete për transport mallrash deri në 3.5 ton), kryejnë kontroll teknik tre vjet pas datës së regjistrimit të parë. Më pas, kontrolli teknik për këto mjete do të kryhet çdo dy vjet;
- ▶ Mjetet e kategorisë M1 (autovetura) që përdoren si taksi, autoshkolla ose ambulanca, automjetet e kategorive M2, M3 (mjete për transport pasagjerësh mbi 8+1 vende), si dhe mjetet e kategorive N2, N3, O3 dhe O4 (mjete për transport mallrash mbi 3.5 ton) duhet të kryejnë kontrollin teknik një vit pas datës në të cilën mjeti është regjistruar për herë të parë. Pas kësaj, kontrolli teknik duhet të kryhet çdo vit;
- ▶ Mjetet e kategorisë T5 (traktorë me rrota), përdorimi i të cilëve bëhet kryesisht në rrugë publike, për qëllime transporti komercial, duhet të kryejnë kontrollin teknik tre vjet pas datës së regjistrimit të parë. Më pas, kontrolli teknik duhet të kryhet çdo dy vjet;
- ▶ Mjetet e kategorive L3, L4, L5 dhe L7 (motomjete), me cilindrata më të madhe se 125 cm<sup>3</sup>, kryejnë kontrollin teknik tre vjet pas datës së regjistrimit të parë, dhe më pas çdo dy vjet.

Drejtuuesi i mjetit është i detyruar të kontrollojë gjendjen teknike të mjetit para nisjes dhe gjatë udhëtimit, për të shmangur aksidentet e mundshme. Qarkullimi i mjetit me të meta teknike ndëshkohet me gjobë.

## 10.5 Kontrollat e sigurisë përpara udhëtimit

Nisur nga çfarë thamë në paragrafin e mësipërm, përpara se të nisni një udhëtim, veçanërisht kur planifikoni udhëtime të gjata, duhet të kryeni një kontroll teknik sigurie mbi mjetin tuaj:

- ▶ sigurohuni që gomat nuk janë të dëmtuara apo të shfryra;
- ▶ kontrolloni nivelin e vajit të motorit, alkoolit të frenave dhe lëngjeve të tjera të automjetit;
- ▶ sigurohuni se sistemi i ndriçimit punon pa defekte;
- ▶ kontrolloni që fshirëset e xhamit nuk janë të konsumuara;
- ▶ verifikoni se dyert, porta e bagazhit dhe kofano janë të mbyllura;
- ▶ mos harroni të çmontoni ganxhën në pjesën e pasme, nëse nuk do të tërhiqni një rimorkio;
- ▶ sigurohuni se pasqyrat janë të pastra dhe në pozicion të përshtatshëm për të kontrolluar rrugën.

Në një kuptim më të përgjithshëm, për të evituar çdo rrezik gjatë udhëtimit, ju rekomandojmë të vlerësoni me kujdes këto tre faktorë:



## 10.6 Sjellja gjatë kontrolleve të policisë

Në funksion të detyrave të tyre, punonjësit e Policisë mund të formojnë pika kontrolli përgjatë rrugës. Njohja e procedurës për ndalimin në pikën e kontrollit policor është veçanërisht e rëndësishme, sidomos kur udhëtoni në rrugë interurbane kryesore dhe në autostrada, ku shpejtësia e udhëtimit është e lartë. Por nëse ndiqni me përpikmëri udhëzimet në vijim, kjo procedurë kthehet në një rutinë të thjeshtë. Gjatë formimit të pikave të kontrollit, punonjësit e policisë duhet të shfrytëzojnë hapësira që garantojnë se manovra e ndalimit të një mjeti nuk do të përbëjë rrezik për pasagjerët e mjetit apo për përdoruesit e tjerë të rrugës. Ata duhet të identifikohen nëpërmjet uniformës ose dokumentit të caktuar dallues. Gjithashtu, kur sinjalizojnë ndalimin nëpërmjet tabelës, punonjësit e policisë duhet të jenë lehtësisht të dallueshëm nga një distancë e mjaftueshme, në mënyrë që të mundësohet një frenim gradual i mjetit. Kur kjo ndodh, të gjithë drejtuesit e mjeteve rrugore janë të detyruar të ndalojnë në pikën e kontrollit.

Drejtuesi	Mjeti	Udhëtimi
Sigurohuni se Leja juaj e Drejtimit është brenda afatit të vlefshmërisë.	Përpara se të niseni, bëni verifikimet e domosdoshme për gjendjen teknike të mjetit tuaj.	Planifikoni udhëtimin dhe jepini vetes mjaftueshëm kohë për të udhëtuar të sigurt.
Mos e ngisni mjetin nëse ndiheni i lodhur, jeni sëmurë, nën ndikimin e ilaçeve të ndryshme, drogës apo alkoolit.	Sigurohuni se Certifikata e Kontrollit Teknik është ende e vlefshme.	Përcaktoni me saktësi itinerarin tuaj, duke zgjedhur rrugën më të sigurt dhe duke përcaktuar paraprakisht ndalesat për pushim.
Përpiquni të jini të qetë gjatë drejtimit të mjetit.	Kontrolloni gjithashtu se taksat e mjetit janë paguar dhe polica e sigurimit të detyrueshëm është e vlefshme.	Nëse është e mundur, evitoni kalimin në zona urbane.
Planifikoni paraprakisht udhëtimin tuaj, duke marrë parasysh bllokimet e mundshme të trafikut. Kjo ju ndihmon të evitoni vonesat dhe nervozizmin në timon.	Përpara se të niseni, verifikoni se kutia e ndihmës së shpejtë dhe aksesoret e tjerë të detyrueshëm gjenden në automjet.	Kontrolloni motin dhe merrni informacion për bllokime të mundshme të rrugës përpara nisjes.
Tregohuni tolerantë ndaj të tjerëve. Diskutimet me drejtuesit e tjerë për shkak të gabimeve të tyre në qarkullim nuk do ta zgjidhin situatën, por do të ndikojnë në humorin dhe gjykimin tuaj për mjaft kohë.		Drejtoni mjetin duke respektuar rregullat e qarkullimit, duke treguar kujdes të veçantë për kufirin e shpejtësisë.
Pranoni se të gjithë (përfshirë edhe ju) bëjnë gabime të paqëllimshme gjatë udhëtimit.		

Për të ndaluar mjetin në mënyrë të sigurt, së pari duhet të keni të qartë në mendjen tuaj vendndodhjen dhe shpejtësinë e çdo mjeti tjetër që po udhëton pranë jush. Nëse jeni duke udhëtuar në korsinë e majtë, përpara se të filloni ndërrimin e korsisë duhet të kontrolloni pasqyrat, të ndizni sinjalin e djathtë të drejtimit, pastaj të vijoni me manovrën. Pasi të jeni zhvendosur në korsinë e djathtë, mund të vijoni me kujdes daljen drejt sheshit të qëndrimit. Përpara se të ndaleni plotësisht, verifikoni se mjeti ka dalë nga karrexhata dhe nuk përbën rrezik për trafikun.

Fikeni mjetin, kalojini dritat në pozicionin e parkimit dhe ndizni dritat e emergjencës. Nëse ndalimi ndodh natën, ndizni dritën e kabinës për të lehtësuar shikueshmërinë. Përveç rasteve kur ju kërkohet e kundërta nga punonjësi i policisë, mos dilni nga mjeti. Me kërkesën e tij, duhet të paraqisni lejen e drejtimit dhe dokumentet shoqëruese të mjetit.

Mos tentoni të ndaloni mjetin, nëse për ta bërë këtë duhet të kryeni manovra të rrezikshme. Këtu përmendim frenimet e menjëhershme, bllokimin e një apo më shumë korsive të rrugës, pengimin e trafikut dhe çdo manovër tjetër që mund t'ju rrezikojë ju, përdoruesit e tjerë të rrugës apo punonjësit e policisë në pikën e kontrollit. Nëse ndodheni në një situatë të tillë, evitoni rrezikun! Vijoni me shpejtësi të reduktuar deri në sheshin e qëndrimit pasardhës, ndaloni mjetin në mënyrë të sigurt dhe qëndroni në pritje të afrimit të punonjësve të policisë.

Gjatë ndalimit, punonjësi i policisë mund të kryejë edhe një kontroll të mjetit, për të verifikuar gjendjen e tij teknike. Në rast se verifikohen të meta që mund të përbëjnë rrezik për ju dhe për përdoruesit e tjerë të rrugës, ai mund t'ju urdhërojë të ndaloni udhëtimin. Raste të tilla verifikohen, për shembull, kur mjeti ka të meta në sistemin e ndriçimit, gjendjen e gomave, etj.

## **10.7 Shkeljet administrative dhe sanksionet përkatëse**

Kur flasim për shkelje administrative gjatë drejtimit të mjetit, mund t'i ndajmë ato në dy kategori të mëdha, sipas llojit të ndëshkimit të parashikuar.

Kësisoj, kemi:

- ▶ shkelje që ndëshkohen me gjobë;
- ▶ shkelje që, përveç gjobës, ndëshkohen edhe me masë administrative plotësuese.

Gjoba konsiston në pagesën e një shume parash, të përcaktuar për një shkelje të rregullave të qarkullimit; vlera për çdo shkelje luhetet mes një kufiri minimal dhe një kufiri maksimal, të përcaktuar me ligj. Në masën e gjobës për një shkelje të caktuar ndikojnë serioziteti i shkeljes, përpjekjet për mënjanimin ose zbutjen e pasojave të shkeljes, kushtet ekonomike dhe personaliteti i drejtuesit të mjetit që kryen shkeljen. Kur disa persona njëherësh marrin pjesë në një shkelje rrugore, secili prej tyre i nënshtrohet masës administrative të parashikuar për këtë shkelje. Ndërkohë, personat që kryejnë një shkelje në mënyrë të përsëritur ose kryejnë vazhdimisht shkelje të ndryshme, do t'i nënshtrohen masës së parashikuar për shkeljen më të rëndë, të shumëfishuar deri në tri herë. Për të dokumentuar shkeljen hartohet një procesverbal, ku përfshihet edhe deklarata e personit të interesuar. Kur përcaktimi i shkeljes bëhet me pajisje elektronike dhe automatike, në procesverbalin e konstatimit pasqyrohet argumentimi i shkeljes.

Për shkeljet që parashikojnë një gjobë deri në pesëmijë lekë, vendimi jepet në momentin e verifikimit, nga punonjësi i policisë. Për shkeljet që parashikojnë një gjobë mbi pesëmijë lekë, masa shqyrtohet nga organi administrativ shtetëror (komisioni), në territorin e të cilit është kryer shkelja. Ky komision merr vendimin për gjobën dhe, nëse është parashikuar, për masën administrative plotësuese.

Gjoha duhet të paguhet brenda 5 ditëve nga dita që vendimi ka marrë formën e prerë. Kur pagesa e vlerës së gjobës nga kundërvajtësi bëhet brenda këtij afati, gjoha ulet me 20 për qind të vlerës. Pas kalimit të afatit 5 ditor, për çdo ditë vonesë do të paguhet 2 për qind kamatë, për një maksimum prej 30 ditësh.

Siç thamë më lart, përveç ndëshkimit me gjobë, për disa shkelje janë parashikuar edhe masa administrative plotësuese. Këto ndahen në:

- ▶ masa që lidhen me mjetin;
- ▶ masa që lidhen me lejen e drejtimit dhe dokumentet e qarkullimit të mjetit.

Masat administrative plotësuese që lidhen më mjetin janë:

- ▶ bllokimi i mjetit;
- ▶ ndalimi administrativ i mjetit;
- ▶ sekuestrimi i mjetit.

### **HEQJA DHE BLOKIMI I MJETIT**

Në rastet për të cilat parashikohet bllokimi i mjetit, ai kryhet nga organet e policisë që verifikojnë shkeljen, të cilat marrin masat që mjete të transportohet dhe të ruhet në mënyrë të përshtatshme. Mjetet e bllokuara i kthehen zotëruesit pas pagimit të shpenzimeve për heqjen, bllokimin dhe ruajtjen e mjetit.

Nëse, me kalimin e 5 ditëve nga njoftimi i procesverbalit për shkeljen e kryer, zotëruesi i mjetit nuk paraqitet në zyrën ose komandën që ka kryer bllokimin, mjete mund të tjetërsohet ose të shkatërrohet nga strukturat e Rezervave Materiale të Shtetit. Në rastin e tjetërsimit, çmimi i përfutur nga shitja e mjetit do të mbulojë pagesën e gjobës dhe shpenzimet e heqjes, bllokimit dhe ruajtjes së mjetit; diferenca e mundshme do t'i kthehet zotëruesit të mjetit.

### **NDALIMI ADMINISTRATIV I MJETIT**

Në rastet kur parashikohet masa plotësuese e ndalimit administrativ të mjetit ose tërheqja e targës, organi i policisë që verifikon shkeljen merr masa për të ndërprerë qarkullimin e mjetit dhe për ta depozituar atë në një hapësirë të përcaktuar për ruajtjen. Sa më sipër shënohet në procesverbalin e ngarkimit të shkeljes. Pas pagesës së shpenzimeve të transportit dhe ruajtjes, mjete i kthehet shkelësit ose, kur shkelja kryhet nga persona që nuk kanë arritur ende moshën madhore, prindërve apo personave madhorë të deleguar në mënyrë të posaçme. Në të gjitha rastet, kur parashikohet masa plotësuese e ndalimit administrativ të mjetit, organi i policisë që verifikon shkeljen tërheq lejen e qarkullimit.

## **SEKUESTRIMI I MJETIT**

Në rastin kur parashikohet masa e sekuestrimit të mjetit dhe vendimi ka marrë formë të prerë, mjete mund të shitet nga strukturat e Rezervave Materiale të Shtetit. Çmimi i shitjes shërben për pagesën e gjobës dhe të shpenzimeve të transportit e të ruajtjes së mjetit. Diferenca e mundshme i kthehet zotëruesit të mjetit.

Masat administrative plotësuese që lidhen me lejen e drejtimit dhe dokumentet e qarkullimit të mjetit janë:

- ▶ tërheqja e dokumenteve të qarkullimit, targës ose lejes së drejtimit;
- ▶ pezullimi i lejes së qarkullimit;
- ▶ pezullimi i lejes së drejtimit;
- ▶ heqja e lejes së drejtimit.

## **TËRHEQJA E DOKUMENTEVE TË QARKULLIMIT, TARGËS OSE LEJES SË DREJTIMIT**

Në rastet kur parashikohet masa plotësuese e tërheqjes së dokumenteve të qarkullimit, targës, ose lejes së drejtimit, pas verifikimit të shkeljes, dokumentet e tërhequra dërgohen në zyrat prej nga varet agjenti verifikues. Në rastet kur tërhiqet targa, do të bëhet gjithashtu edhe ndalimi administrativ i mjetit. Rikthimi i dokumenteve mund të kërkohet nga i interesuari, vetëm kur janë përmbushur të gjitha detyrimet. Cilido që, gjatë periudhës kur janë tërhequr dokumentet, qarkullon në mënyrë abuzive me të njëjtin mjet, dënohet me arrest deri në 30 ditë, krahas masave të tjera.

## **PEZULLIMI I LEJES SË QARKULLIMIT**

Në rastet kur parashikohet masa plotësuese e pezullimit të lejes së qarkullimit, punonjësi i policisë që verifikon shkeljen do të lëshojë një leje qarkullimi të përkohshme, të vlefshme vetëm për kthimin e mjetit në vendin e qëndrimit. Leja e qarkullimit dërgohet në komandën përkatëse të policisë brenda ditës; urdhri i pezullimit dhe afati i vlefshmërisë së tij shpallet brenda 10 ditësh. Kohëzgjatja e pezullimit vendoset në varësi të seriozitetit të shkeljes së kryer, dëmeve që mund të jenë shkaktuar dhe rrezikut që paraqet drejtuesi i mjetit në vijim. Periudha e pezullimit fillon nga dita në të cilën tërhiqet dokumenti; në përfundim të periudhës së përcaktuar në vendim, leja e qarkullimit i rikthehet zotëruesit të mjetit. Cilido që, gjatë periudhës së pezullimit të lejes së qarkullimit, udhëton në mënyrë abuzive me të njëjtin mjet, dënohet me arrest deri në 30 ditë dhe me heqje të lejes së drejtimit.

## **PEZULLIMI I LEJES SË DREJTIMIT**

Në rastet kur parashikohet masa plotësuese e pezullimit të lejes së drejtimit, punonjësi i policisë që verifikon shkeljen, do të lëshojë një leje drejtimi të përkohshme, të vlefshme vetëm për kthimin e mjetit në vendin e qëndrimit. Punonjësi i policisë dërgon lejen e drejtimit në komandën përkatëse brenda ditës; urdhri i pezullimit të lejes së drejtimit dhe vlefshmëria e këtij pezullimi shpallet brenda 10 ditësh. Afatet e pezullimit për secilën shkelje janë të përcaktuara me ligj. Kohëzgjatja e pezullimit vendoset në varësi të seriozitetit të shkeljes së kryer, dëmet që mund të jenë shkaktuar dhe rrezikun që paraqet drejtuesi i mjetit në vijim. Vendimi i njoftohet të interesuarit menjëherë; pezullimi fillon nga data e tërheqjes së lejes së drejtimit. Në përfundim të periudhës së pezullimit, leja e drejtimit i rikthehet zotëruesit të saj. Kthehet personit, të cilit i është tërhequr. Cilido që, gjatë periudhës së pezullimit të

lejes së drejtimit, vijon të qarkullojë në mënyrë abuzive, krahas masave të tjera, dënohet edhe me masën plotësuese të heqjes së lejes së drejtimit.

### **HEQJA E LEJES SË DREJTIMIT**

Kur parashikohet masa administrative e heqjes së lejes së drejtimit, ajo shpallet nga organi që ka verifikuar shkeljen. Në këto raste, qytetarit i lind e drejta për të rimarrë lejen, duke iu nënshtruar edhe një herë testimit për pajisjen me leje drejtimi. Kjo mund të bëhet vetëm pas përfundimit të afatit të pezullimit të lejes së drejtimit.

Kur nga shkelja e rregullave të qarkullimit shkaktohen dëme në persona, gjykatësi vendos masën e gjobës së parashikuar për atë shkelje, si dhe masat administrative plotësuese të pezullimit ose heqjes së lejes së drejtimit. Kur nga shkelja shkaktohet dëmtim i personit deri në humbje jete, leja e drejtimit pezullohet nga 1 deri në 5 vjet.

## **10.8 Përgjegjësia civile, penale dhe administrative**

Përgjegjësia civile në rastet e aksidenteve rrugore bazohet në parimin që çdo dëm i shkaktuar ndaj personave, sendeve apo kafshëve, duhet të kompensohet nga personi përgjegjës ose nga kompania e sigurimeve që ai ka kontraktuar. Për ta thënë më thjeshtë, personi përgjegjës mund të kompensojë palën e dëmtuar për dëmin e shkaktuar, duke rënë dakord në mënyrë të drejtpërdrejtë, ose duke kërkuar ndërhyrjen e kompanisë së sigurimit. Në këtë rast, për të përcaktuar vlerën e kompensimit, kompania e sigurimit mund të kërkojë ndihmën e një eksperti të aksidenteve rrugore.

Përgjegjësia civile është e pavarur nga përgjegjësia administrative dhe përgjegjësia penale; ajo bartet si nga drejtuesi i mjetit, ashtu edhe nga zotëruesi i tij, nëse këto janë të ndryshëm. Por, nëse vërtetohet se automjeti është përdorur kundër vullnetit të tij (si në rastin e vjedhjes), zotëruesi i mjetit nuk mban përgjegjësi për dëme të mundshme të shkaktuara me mjetin e tij. Nga ana tjetër, përgjegjësia penale në rast aksidenti mbartet vetëm nga drejtuesi i mjetit rrugor. Përgjegjësia penale lind kur, për shkak të shkeljes së rregullave të qarkullimit, ndodh:

- ▶ plagosja e lehtë e dy apo më shumë personave;
- ▶ plagosja e rëndë e një apo më shumë personave;
- ▶ vdekja e një apo më shumë personave.

Drejtuesi i mjetit nuk përjashtohet nga përgjegjësia penale, edhe nëse kompania e sigurimeve ndërhy, duke dëmshpërblyer palën e dëmtuar.

Kur, nga shkelja e rregullave të qarkullimit, shkaktohen dëme që nuk përbëjnë vepër penale, ndaj shkelësit merren masat administrative të sanksionuara në Kodin Rrugor. Ndërkohë, nëse shkaktohen dëme në persona, gjykatësi përcakton masën e gjobës së parashikuar dhe masat administrative plotësuese të pezullimit ose heqjes së lejes së drejtimit. Në rast se gjatë aksidentit ka pasoja në jetë njerëzish, pezullimi i lejes së drejtimit është nga 1 deri në 5 vjet. Kur e njëjta vepër përsëritet brenda një periudhe prej 5 vjetësh, duke filluar nga data e rikthimit të lejes së drejtimit, gjykatësi vendos masën administrative plotësuese të heqjes së lejes së drejtimit.

## 10.9 Sigurimi i detyrueshëm dhe sigurimet e tjera ligjore

Të gjitha mjetet rrugore, duke përfshirë edhe trolejbusët dhe rimorkiot, nuk mund të qarkullojnë në rrugë, nëse nuk zotërojnë një kontratë sigurimi për përgjegjësinë civile ndaj palëve të treta. Sigurimi i mjetit motorik është një detyrim ligjor për gjithë zotëruesit e mjeteve rrugore. Nëpërmjet kësaj kontrate, të quajtur ndryshe edhe policë sigurimi, zotëruesi ose përdoruesi i mjetit siguron përgjegjësinë për dëmet e shkaktuara ndaj palëve të treta në rast aksidenti. Në një kontratë sigurimi, zakonisht përfshihen këto palë:

- ▶ i siguruari - personi juridik ose fizik, interesi pasuror i të cilit është siguruar. Detyrimi për të nënshkruar kontratën e sigurimit të mjetit motorik bie mbi zotëruesin e mjetit. Në rastet kur mjeti motorik përdoret nga persona të tjerë, të ndryshëm nga zotëruesi i mjetit, policia e sigurimit mbulon edhe dëmet e shkaktuara prej tyre, kur këta e përdorin mjetin me miratimin e zotëruesit të mjetit;
- ▶ siguruesi - shoqëria e sigurimit me të cilën zotëruesi i mjetit motorik ka lidhur kontratën për sigurimin e përgjegjësisë për dëmet e shkaktuara ndaj palëve të treta. Nëpërmjet nënshkrimit të policës së sigurimit, shoqëria e sigurimit merr përsipër pagesën e dëmeve që mund t'i shkaktohen palëve të treta nga zotëruesi apo përdoruesi i mjetit motorik;
- ▶ përfituesi ose pala e dëmtuar - çdo person që ka pësuar një dëm, si pasojë e një aksidenti rrugor, të shkaktuar nga një mjet motorik. Përfituesit i lind e drejta të kërkojë dëmshpërblimin për humbjet apo dëmtimet e pësuar, të shkaktuara nga mjeti motorik i siguruar.

Si rregull, kontrata e sigurimit të detyrueshëm lidhet për një afat 1 vjeçar dhe duhet të rinovohet çdo vit, për aq kohë sa mjeti është në qarkullim. Në rast se pronësia e mjetit ndryshon gjatë periudhës kur kontrata e sigurimit është ende e vlefshme, të drejtat dhe përgjegjësitë që rrjedhin nga kjo kontratë, i kalojnë pronarit të ri dhe vlejnë deri në përfundimin e kontratës së sigurimit. Brenda tetë ditëve nga ndryshimi i pronësisë, pronari i ri i mjetit duhet të njoftojë shoqërinë e sigurimit për ndryshimin e pronësisë së mjetit. Ky ndryshim do të pasqyrohet edhe në kontratën e sigurimit.

Në varësi të territorit të përdorimit të mjetit motorik, ju mund të zotëroni një ose disa nga policat e sigurimit të detyrueshëm, si më poshtë:

- ▶ policia e sigurimit të përgjegjësisë ndaj palëve të treta (TPL), për mbulimin e dëmeve materiale dhe shëndetësore që mund t'i shkaktohen palëve të treta, si rezultat i përdorimit të mjetit motorik në Republikën e Shqipërisë;
- ▶ kartoni jeshil – kartoni jeshil është sigurimi i detyrueshëm për të gjithë automjetet me regjistrim në Shqipëri, që udhëtojnë jashtë vendit. Ai është i vlefshëm vetëm në një listë vendesh, të përcaktuara në pjesën e pasme të kontratës. Kartoni jeshil mbulon përgjegjësinë civile të zotëruesit të mjetit motorik, ndaj dëmeve që mund t'i shkaktohen palëve të treta, në përputhje me parashikimin e ligjit të shtetit ku ndodh aksidenti;
- ▶ policia kufitare - është sigurimi i detyrueshëm nga shteti, për përgjegjësinë civile ndaj palëve të treta, për mjetet motorike me targa të huaja që qëndrojnë në Shqipëri. Ky sigurim mbulon dëmet shëndetësore dhe dëmet materiale që mund t'i shkaktohen palëve të treta.

Kërkesa për dëmshpërblim mund të paraqitet brenda dy vitesh nga momenti i aksidentit. Si përfitues, mund të kontaktoni me shoqërinë e sigurimit apo ndërmjetësin që ju ka ofruar kontratën e sigurimit, për të marrë udhëzimet dhe informacionin e nevojshëm për dëmshpërblimin.

Ndërsa sigurimi i përgjegjesisë ndaj palëve të treta (TPL) është i detyrueshëm, ekzistojnë edhe kontrata sigurimi fakultative, që bëhen për të mbuluar dëme të mundshme nga vjedhja, zjarri, vandalizmi, ngjarjet natyrore ose dëmtimi i pavullnetshëm i automjetit, e njohur si polica e sigurimit kasko.